



Blackmagicdesign



Instruction Manual

# Fairlight Console Assembly

February 2020

English, 日本語, Français, Deutsch, Español, 中文,  
한국어, Русский, Italiano, Português and Türkçe.

# Languages

To go directly to your preferred language, simply click on the hyperlinks listed in the contents below.

English	3
日本語	31
Français	60
Deutsch	89
Español	118
中文	147
한국어	176
Русский	205
Italiano	234
Português	263
Türkçe	292



## Welcome

Thank you for purchasing a Blackmagic Fairlight console for your audio post production!

Fairlight has been the premiere audio post production suite in the film and television industries for decades. It has a long history of innovative software and hardware engineering that's led the way for music and audio production. We are excited about the new Fairlight console and believe you will enjoy your experience with it.

Your Fairlight console is customizable, letting you install just the Fairlight modules you want depending on the number of bays in your console. Modules include the Fairlight Console Channel Control, Fairlight Console Channel Fader, Fairlight Console Audio Editor and Fairlight Console LCD Monitor. You can install the modules and build your system to suit your own needs.

All the fine controls in each module are designed for precision handling and finesse, featuring illuminated buttons with easy to read LCDs that let you monitor your settings and know exactly what is happening at all times. The faders are also servo assisted, so they are able to be saved and recalled while maintaining sync with DaVinci Resolve. There is nothing like watching the faders reacting to your adjustments in realtime while monitoring your audio mix!

With your Fairlight console and DaVinci Resolve's Fairlight page, you have the tools you need to shape your audio just the way you want it.

This instruction manual will guide you through assembling your Fairlight console, installing the Fairlight console modules and getting started with DaVinci Resolve so you can quickly start using your Fairlight console.

Also, please check the support page on our website at [www.blackmagicdesign.com](http://www.blackmagicdesign.com) for the latest version of this manual and for updates to DaVinci Resolve. Keeping your software up to date will ensure you get all the latest features! We are continually working on new features and improvements, so we would love to hear from you!

A handwritten signature in black ink that reads "Grant Petty". The signature is written in a cursive, flowing style.

**Grant Petty**

CEO Blackmagic Design

# Contents

## Fairlight Console Assembly

<b>Fairlight Console Assembly</b>	4
<b>Fairlight Console Components</b>	5
<b>Unpacking and Assembling</b>	7
Tools Required	8
Attaching the Legs to the Console Chassis	8
Alternative Assembly with Two or More People	11
Installing the Fairlight Panels	12
Attaching the Monitor Infill Module	15
Powering the Modules	16
Connecting the Fairlight Modules	17
<b>Configuring the Fairlight Modules</b>	18
Fairlight Panel Setup	19
Changing Network Settings	21
Fairlight Studio Utility	22
Selecting your Fairlight Console in DaVinci Resolve	24
<b>Technical Specifications</b>	25
Fairlight Road Case Dimensions	25
Fairlight Console Dimensions and Weight	25
Fairlight Panels Dimensions and Weight	26
Power Consumption	26
Operating Temperature	26
<b>Help</b>	27
<b>Regulatory Notices</b>	28
<b>Safety Information</b>	29
<b>Warranty</b>	30

# Fairlight Console Components

The Fairlight console is available in 4 configurations that let you build your console to suit your production requirements. Fairlight modules, for example the Fairlight Console Channel Control, Fairlight Console Channel Fader, Fairlight Console Audio Editor, and the Fairlight Console LCD Monitor, are installed into the module slots within the Fairlight console chassis.

## Fairlight 3 Bay Console

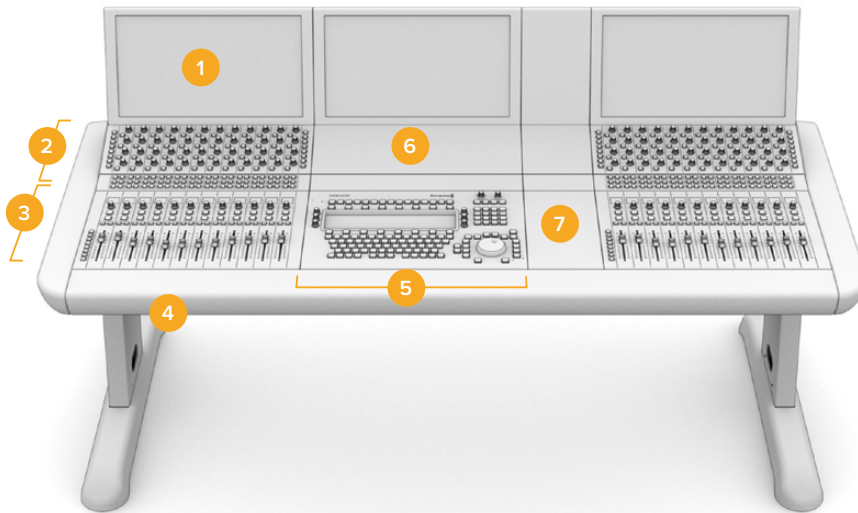

1. Fairlight Console LCD Monitor   2. Fairlight Console Channel Control   3. Fairlight Console Channel Fader  
4. Fairlight Console chassis, includes legs   5. Fairlight Console Audio Editor  
6. Fairlight Console Channel Control Blank   7. Space for your mouse or notes

The illustration above shows a fully assembled Fairlight 3 Bay console. In a typical 3 bay configuration, the Fairlight Console Channel Control and Fairlight Console Channel Fader modules are installed on each side of the Fairlight Console Audio Editor. However you can place modules in any position you prefer, as your Fairlight console is fully customizable.

On a 4 and 5 bay configuration, additional modules can be installed on each side.

## Fairlight 5 Bay Console

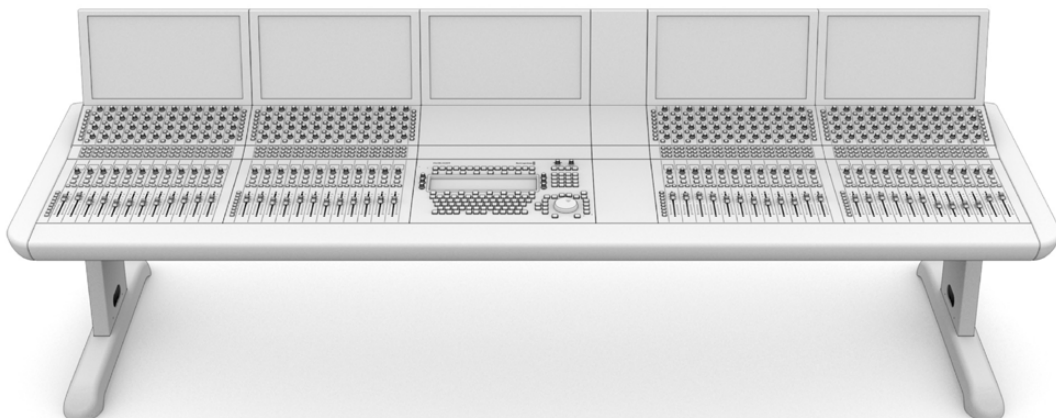

## Fairlight 2 Bay Console

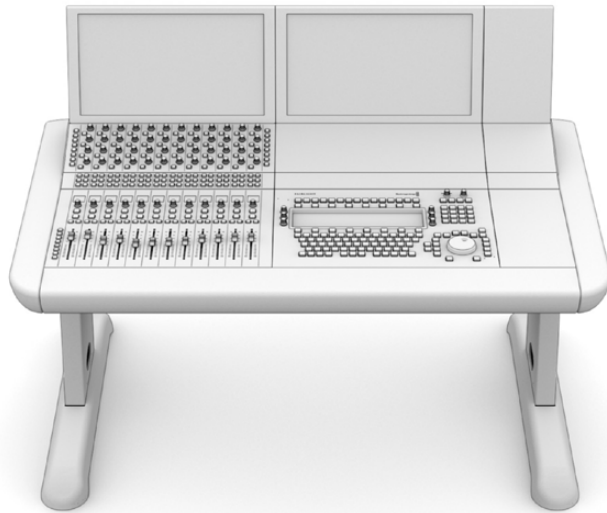

The 2 bay configuration sets the Fairlight Console Channel Control module and Fairlight Console Channel Fader module next to the Fairlight Console Audio Editor

**NOTE** You can arrange the Fairlight modules on either side of the audio editor and change the position of the mouse area. For example you may be left handed and want to have the mouse on the left side of the audio editor module. Fairlight modules are mounted in a module bracket that can be lifted out and repositioned. Keep reading this manual for more information on how to install the Fairlight modules into the module brackets.

A Fairlight Console Channel Rack Kit is also available from Blackmagic Design resellers if you need to install additional devices in your console. For example Blackmagic HyperDeck recorders or SmartScope Duo monitors.

Additionally, you can install Fairlight Console LCD Monitor Blank, Fairlight Console Channel Control Blank, or Fairlight Console Channel Fader Blank kits.

# Unpacking and Assembling

Your Fairlight console is shipped in a large, strong and secure road case containing the Fairlight console chassis and legs. Each Fairlight module is shipped separately. Refer to the 'technical specifications' section of this manual for a complete list of size and weight measurements for each Fairlight configuration.

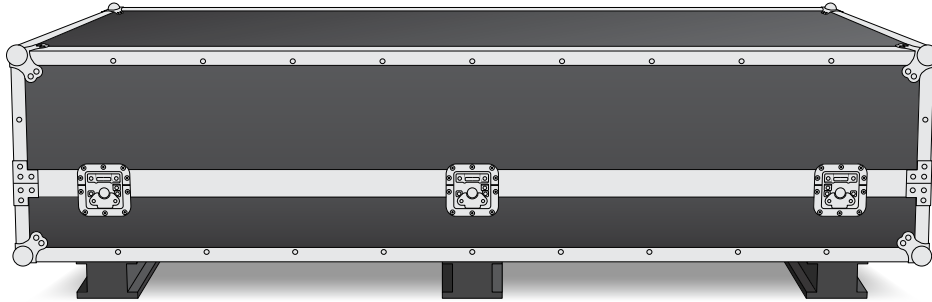

After opening your Fairlight console's road case, carefully remove the console chassis and place it gently onto a solid, stable surface strong enough to support the weight of the chassis and legs.

**NOTE** Please note that an empty Fairlight 3 bay console weighs 110kg and up to 150kg for a 5 bay console. The console is built strong and is clearly too heavy to be unpacked by one person. You will need to make sure that all lifting is performed by 4 people using the correct lifting techniques, such as bending your knees, keeping a straight back and lifting with careful, controlled movements.

The surface your Fairlight console will be placed onto for assembly needs to be high enough from the ground to ensure the legs are elevated when attaching to the chassis. Allow for at least 550mm. A scissor lift trolley or similar utility is the perfect solution for assembly.



Alternatively, if assembling the console with two or more people, you can stand the chassis on its rear panel while attaching the legs and feet. Refer to the next section named 'Alternative Assembly with Two or More People' for more details.

## Tools Required

For assembly you will need the following tools:



1 x Torque wrench with  
18 mm socket capable of 35 Nm.



1 x Pozidriv 2 torque driver capable  
of 0.45 Nm for M3 and M4 screws.

We recommend using torque tools for tightening only, and using a regular wrench or driver for removing the screws.

## Attaching the Legs to the Console Chassis

The road case contains two legs that attach to each side of the console chassis. When purchasing a Fairlight console, you can choose from two separate leg designs.

### Fairlight Console Leg Kit 0 degrees

This option places the console's surface level to the ground.

### Fairlight Console Leg Kit 8 degrees

This option places the console at an 8 degree angle so the console leans toward the operator.

Before attaching the legs to the chassis, you should first secure the feet to each leg. Each assembled leg weighs 8 to 10 kilograms, so please take care when lifting.

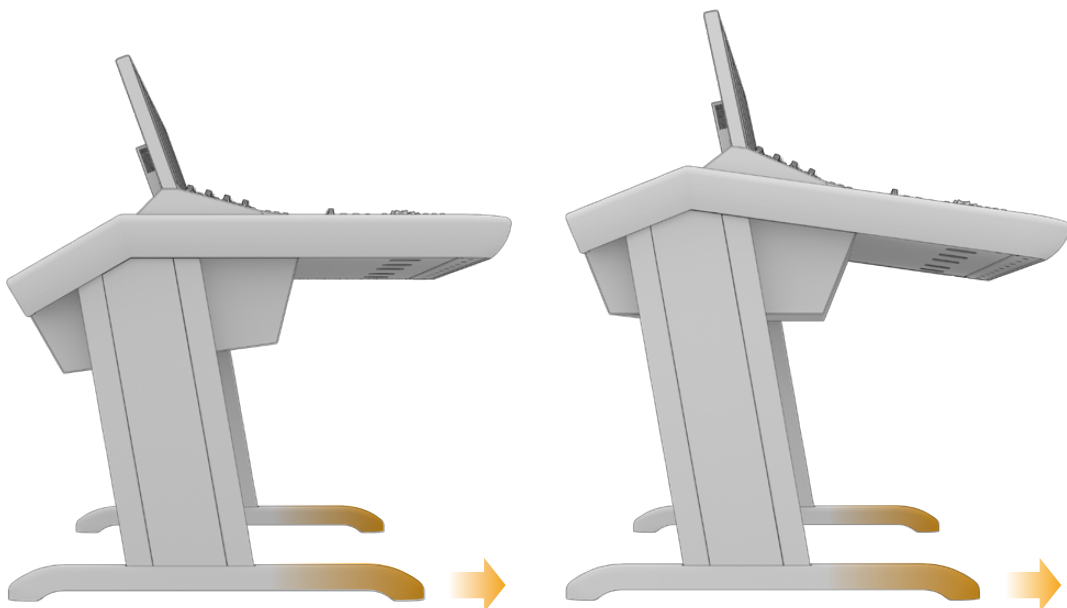

The feet are attached to the console chassis with their length longer at one end. Ensure the longer end is facing the front of the console.

When the 8 degrees leg kit is attached, your Fairlight console will be slightly higher and tilted towards you.



## To attach the foot to each leg:

- 1 Lay the leg on its side with the cover panel facing upwards. Remove the two M12 screws from the end including the small support plate.



After removing the support plate from the standard 0 degrees leg kit, it is then used to secure the foot to the leg

**NOTE** If you are attaching the 8 degrees leg kit, be sure to keep the support plate between the foot and the leg. An additional support plate is used to secure the foot to the leg, as shown below.

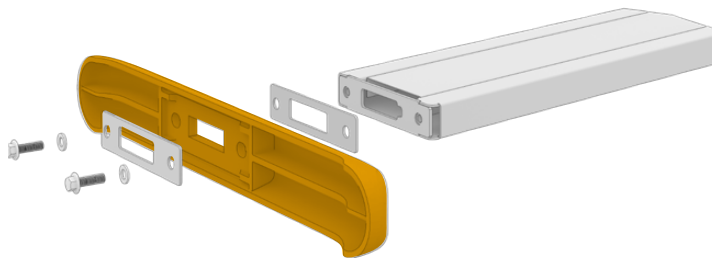

- 2 Align the foot to the end of the leg and hold it in place. Make sure the rectangular cut outs on the bottom of the leg and support plate are completely aligned.



- 3 Now place the support plate on the bottom of the foot and secure the foot to the leg using the two M12 screws. Tighten to a torque of 35 Nm.

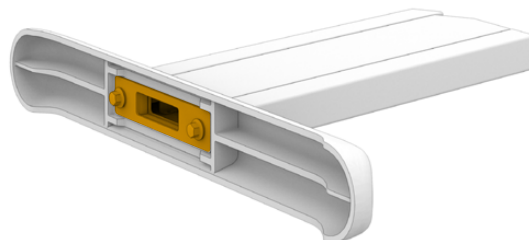

- 4 Repeat steps 1 to 3 for the second leg.

### To attach the legs to the console chassis:

- 1 Remove the side cover from each leg by unscrewing the four M3 screws from the opposite side of the leg using a Pozidriv 2 screwdriver.

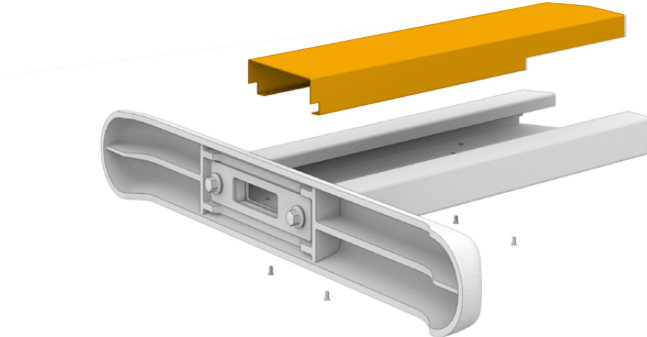

- 2 Remove the four M12 leg fastening screws from each side of the console chassis.
- 3 Align each leg to the side of the console by mounting it against the guide pins on the chassis.



- 4 Secure the legs to the chassis with the leg fastening screws and tighten the screws to a torque of 35 Nm.

The side cover for each leg can be reattached later. Leaving the cover off at this point of assembly provides access to the inside of the leg for when you are wiring up the panels inside the console.

- 5 Carefully lower the console from the support surface and place it on the floor.

We recommend placing the assembled chassis as close to its intended position as possible, as once Fairlight modules are installed, the overall weight of the unit will increase substantially. Ensure there is enough space at the rear of the chassis to replace the back panel before securing your console into position.

## Alternative Assembly with Two or More People

If you don't have access to a scissor lift trolley or similar utility and have someone to help you, you can stand the chassis on its rear panel and attach the legs and feet from this position.

To assemble the legs and feet:

- 1 After removing the console chassis from its road case, gently lean the chassis onto its rear panel. Ensure a second person holds the chassis in place so it does not slip.

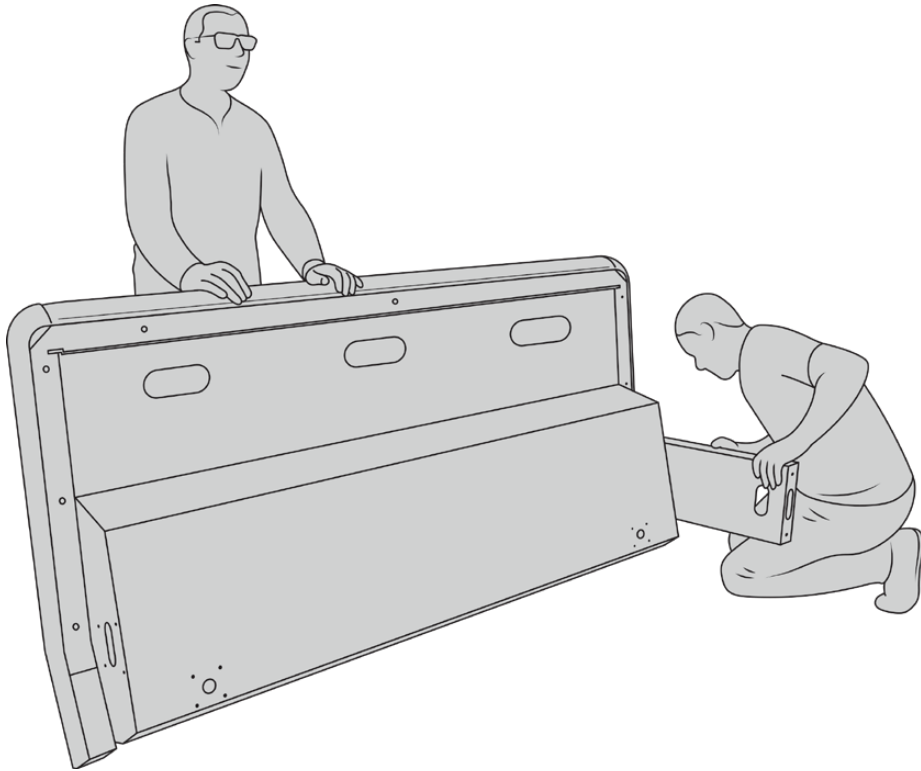

Lean the console chassis onto its rear panel so the front is facing upwards

- 2 With the console chassis securely held in place, attach the legs as shown in the previous section.
- 3 Attach the feet to each leg.

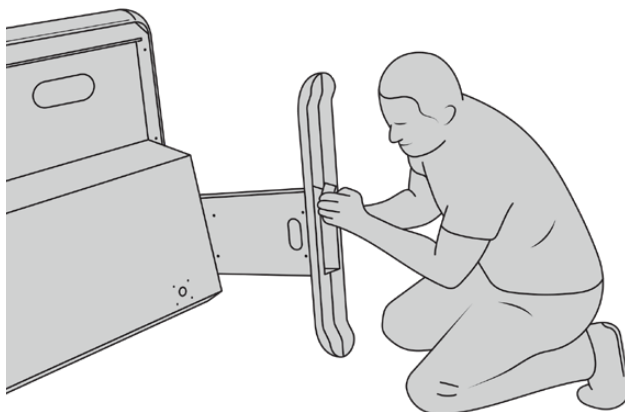

- 4 Once the legs and feet are attached, lean the chassis onto its feet into its standing position.



Lean the Fairlight console onto its feet, ready to install the Fairlight panels

With the legs and feet attached to the console chassis, you can now install the Fairlight panels.

## Installing the Fairlight Panels

The most common layout Fairlight audio engineers use for mounting the modules is to place the Fairlight Console Audio Editor directly in front of the operator, the Fairlight Console Channel Control and Channel Fader modules on each side, and the channel control modules above each channel fader module. Their respective LCD monitors are installed along the top with the monitor infill module. The small surface in between the Fairlight modules is for a mouse or trackball.

If you don't have all the modules for a full console, you can fill in the spaces with blank panels until you are ready to add more modules later. You can add modules any time you like and as you need them based on your production requirements.

To install the Fairlight modules into the console chassis:

- 1 Remove the back panel from the chassis by unscrewing the M3 screws using a Pozidriv 2 screwdriver, and keep the panel and screws nearby in a safe place. Removing the back panel provides better access to the inside of the chassis when installing the Fairlight modules.



- 2 Each Fairlight module has its own module bracket you can easily lift and remove from the chassis. This lets you install modules into their brackets on a bench where there is more space, then easily mount the assembled brackets into the chassis.

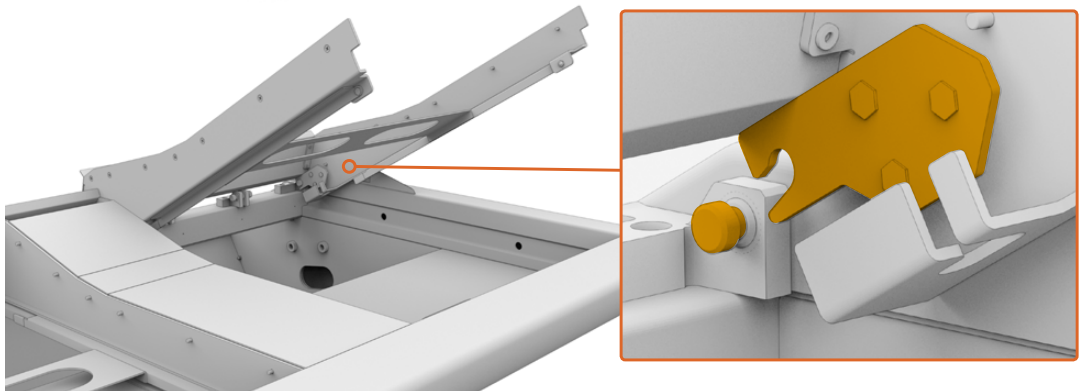

Hold each bracket arm and gently rotate the bracket up from the chassis. The bracket hinges from the rear, allowing you to free the bracket from the chassis by pulling it away from the hinge pin.

- 3 With the module bracket removed from the chassis, place it on a stable surface, ready for attaching the Fairlight modules. We recommend installing modules starting with the Fairlight Console LCD monitor at the top, the Fairlight Console Channel Control module in the middle, then the Fairlight Console Channel Fader module closest to the audio operator.

- Secure each module to the bracket using the M4 Pozidriv screws supplied with your Fairlight module. Tighten to a torque of 1.5 Nm.

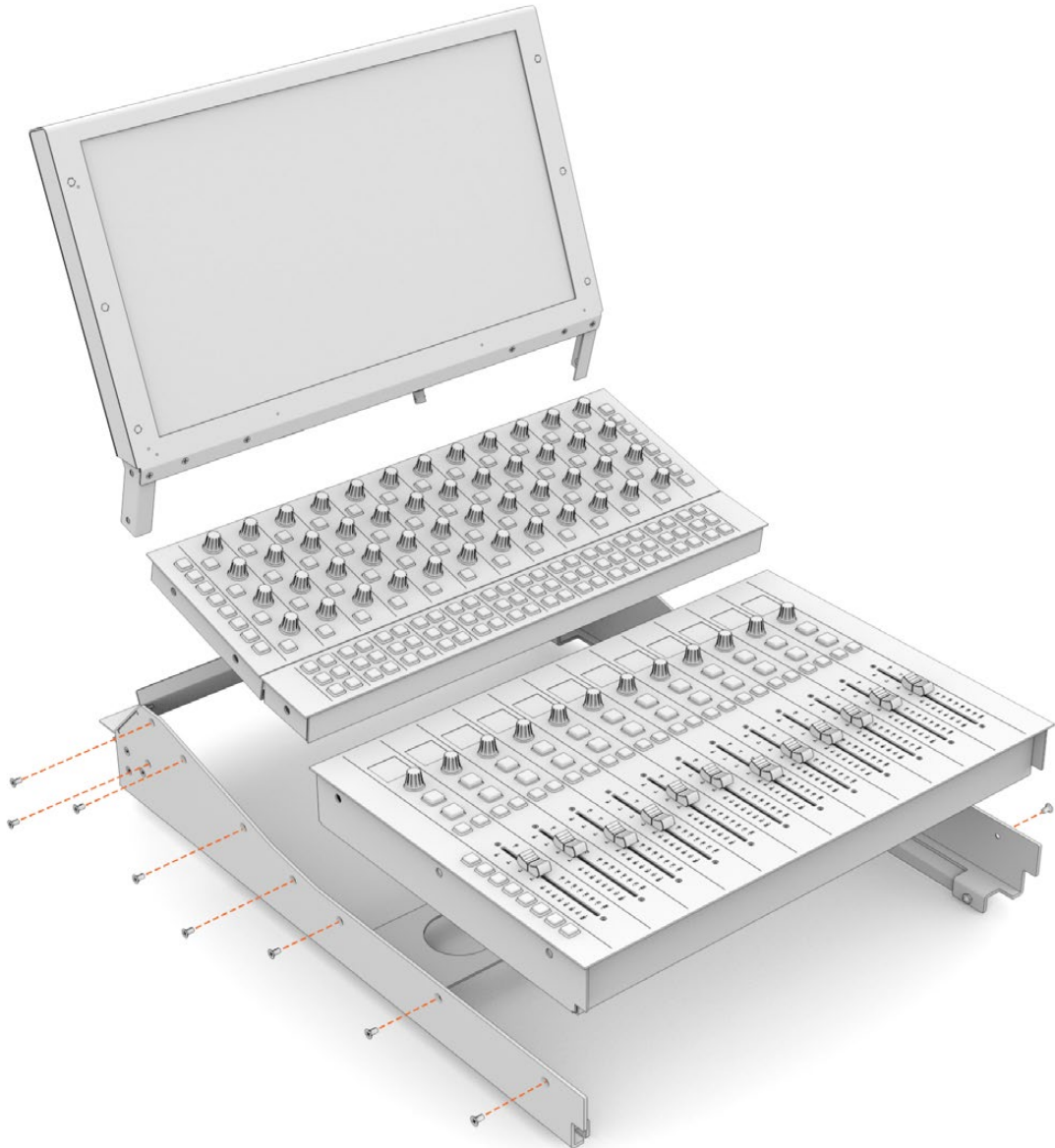

- You can now place the assembled module bracket back into the chassis by repositioning its rear latches over the chassis hinge pins and gently lowering the bracket into place.

**NOTE** When installing a bracket with Fairlight panel modules attached, we recommend one person holding the front edge of the bracket, with a second supporting the bracket from underneath the chassis as it is lowered into place. This lets you lower the bracket gently without dropping the edge at the final moment.

After installation, the brackets can be lifted again by pushing from underneath with one hand, and lifting the front of the bracket with the other. Each bracket has a bay lift support brace you can swing out from underneath. This lets you safely prop the bracket away from the chassis when you need to access the interior for cabling.

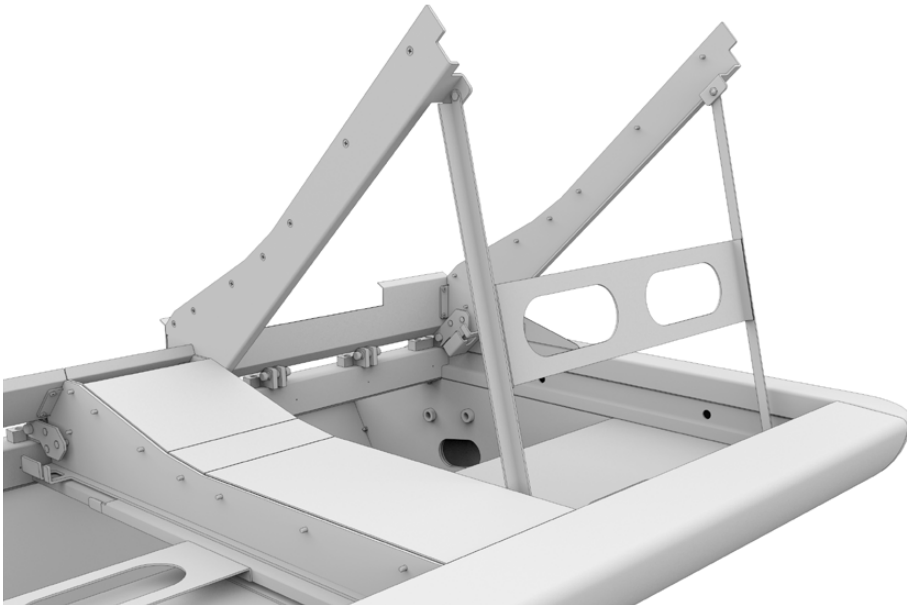

Lower the support brace by holding the brace handles and rotating the brace down from the bracket. Allow the feet of the brace to rest inside and against the front of the chassis so it cannot move.

## Attaching the Monitor Infill Module

Inside the road case, you'll find a small cardboard box. This box contains the LCD monitor infill module that is installed next to the Fairlight console's LCD monitors.

Remove the infill bracket from the chassis following the same procedure used for the other module brackets.

To attach the infill module:

- 1 Place the monitor infill module into the neck of the bracket.
- 2 Secure the infill module to the bracket using the supplied M4 Pozidriv screws. Tighten to a torque of 0.45Nm.
- 3 Place the bracket back into the chassis.



## Powering the Modules

Each Fairlight module is powered independently via its own power input. Simply plug each module into your mains power supply using a standard IEC power cable.

We recommend using five way power boards to distribute power to the Fairlight modules, with each power board to supply up to five modules only. Ensure the power boards are not daisy chained and are each independently connected to mains power.

Two chassis earth points are built into the inner sides of the chassis for securing to a building earth point. Refer to the safety information page near the end of this manual for further information.

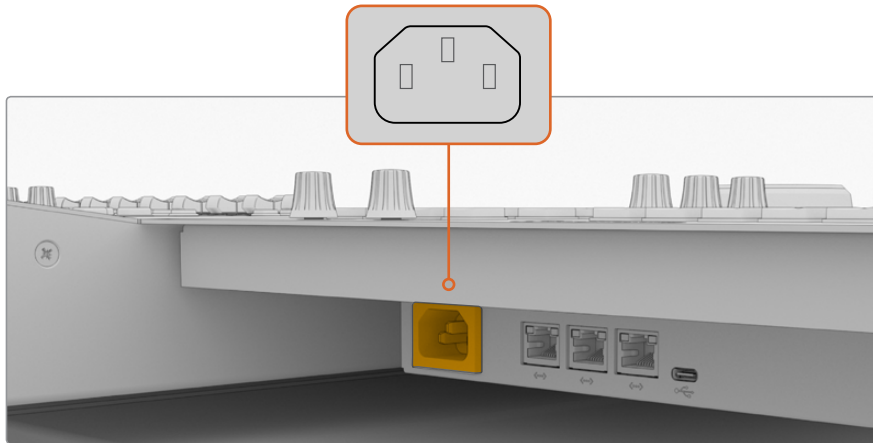

Connect power to each Fairlight module via its standard IEC power input

## Arranging Cables and Replacing the Leg Side Covers

Your Fairlight console is designed to keep cables tidy. After connecting power cables, you can bundle them together and guide them through the cable slots on each leg.

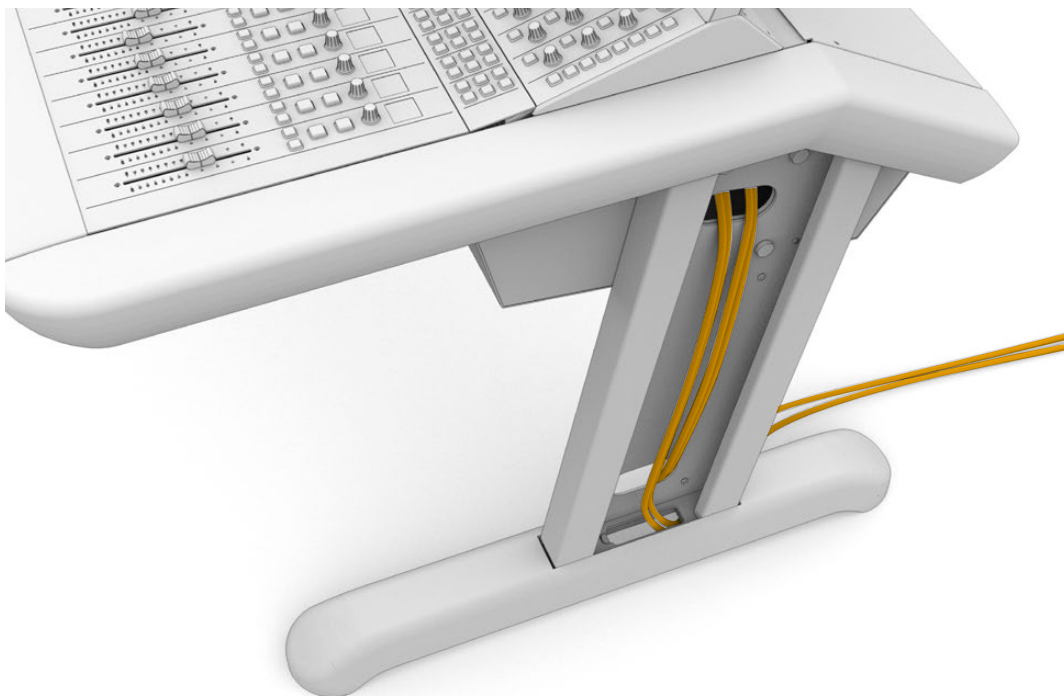

Once cables are in place, you can then re-install the leg side covers and tighten their 4 x M3 Pozidriv screws to a torque of 0.35Nm.



## Connecting the Fairlight Modules

After installing the Fairlight modules and plugging in power, connect each module to the other using an Ethernet daisy chain. It doesn't matter which particular unit is connected to the other, as long as they are all connected via their Ethernet ports.

If you would like to use an Ethernet switch to connect the modules, this is ok and just place the Ethernet switch inside the console where there is lots of space. Then you can connect each panel module to the switch directly.

Below is an example of how you could connect the Fairlight modules in a daisy chain.

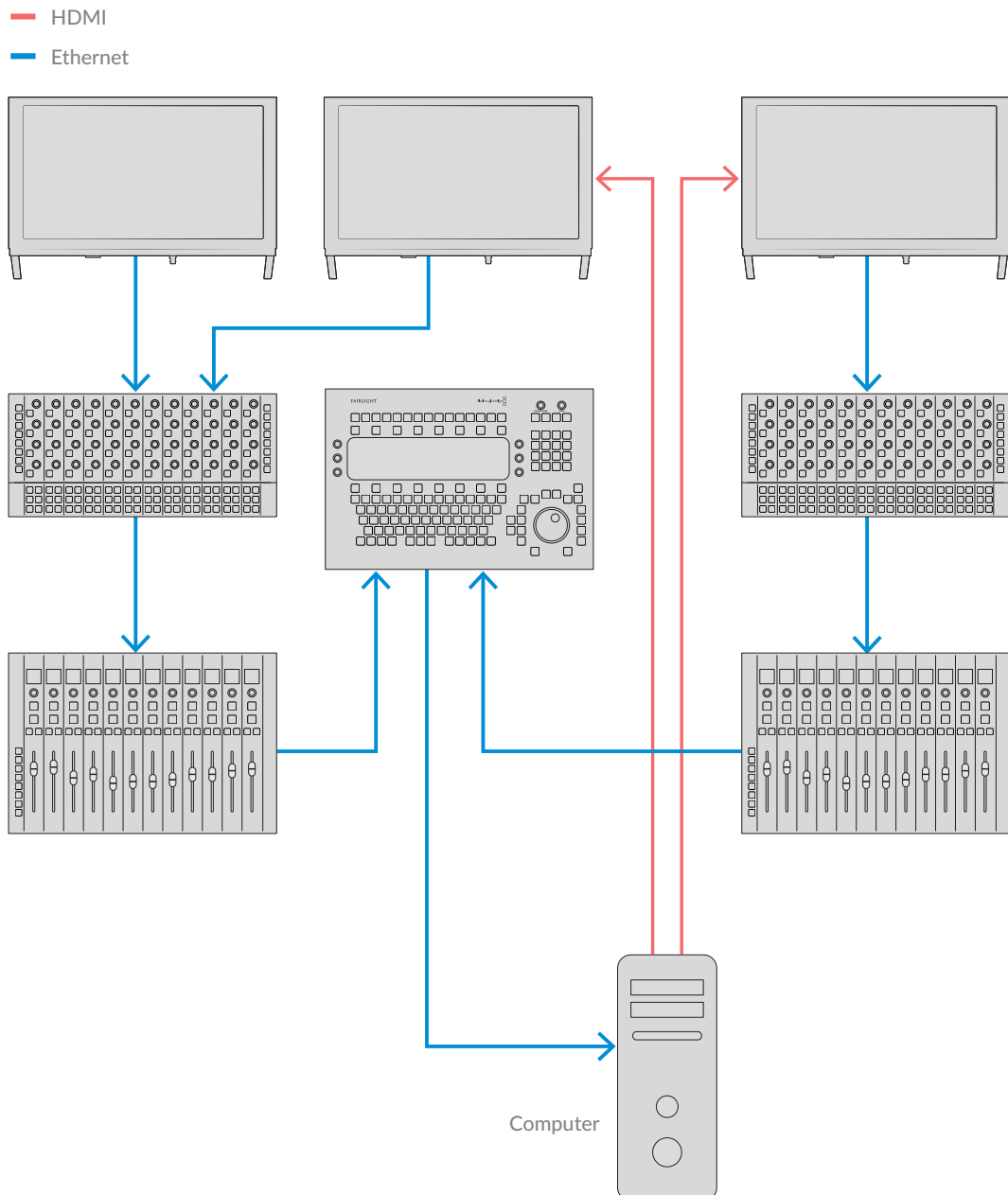

**TIP** We recommend using 1.2 meter Cat6 Ethernet cables. These will allow you to lift the panel brackets after installation without stretching the cables.

## Connecting the Fairlight Console to your Computer

Once all the modules in the console are connected together via ethernet, connect one of them to the computer that will run DaVinci Resolve.

## Connecting the Computer's HDMI or SDI Output

The LCD monitor above the Fairlight Audio Editor connects to your computer's HDMI monitor output. This lets you monitor DaVinci Resolve's Fairlight page.

This LCD monitor can also be connected to the SDI output from video playback equipment, for example a Videohub router or Decklink video output.

You can also bundle the Ethernet and video cables together with the power cables that are threaded through your console's legs and feet. This keeps all cables neatly together to and from your Fairlight console.

## Reattaching the Chassis Back Panel

Now that all your Fairlight modules are installed, powered and connected, the final step to complete the assembly of your console is to reattach the chassis' back panel.

Secure in place using the M3 Pozidriv screws and tighten to a torque of 0.45 Nm.

This completes the assembly and connection setup for your Fairlight console. You are now ready to confirm your console is working with DaVinci Resolve.

# Configuring the Fairlight Modules

The next step is to configure your Fairlight console for your studio.

There are two Fairlight utilities that are included in the DaVinci Resolve installer. The utilities are called Fairlight Panel Setup and Fairlight Studio Utility.

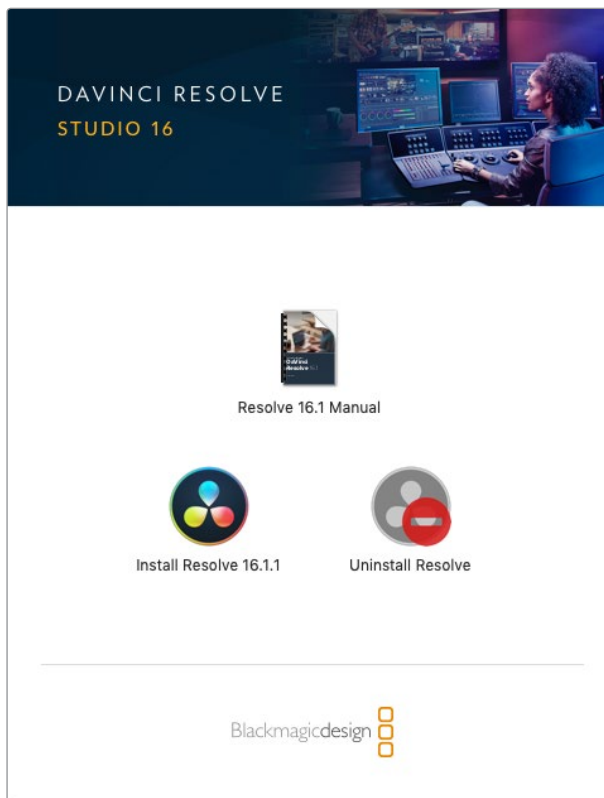

The full studio version of DaVinci Resolve can be installed from the SD card included with your Fairlight Console, but we recommend downloading the latest version from the Blackmagic Design Support Center at [www.blackmagicdesign.com/support](http://www.blackmagicdesign.com/support).

To install DaVinci Resolve, launch the DaVinci Resolve installer and follow the onscreen prompts. Be sure to select the 'Fairlight Studio Utility' when installing DaVinci Resolve.

## Fairlight Panel Setup

Fairlight Panel Setup can be connected to the Fairlight module via USB or Ethernet using DHCP. If you are not using a DHCP server, you can set the network settings to a fixed IP address via USB. More information for changing network settings is provided later in this manual.

When configuring the Fairlight console for your studio, the first step is to name each module using the Fairlight Panel Setup utility. This lets you easily identify each panel module by clicking on the 'identify this panel' checkbox.

### To name each module:

- 1 Launch the Fairlight Panel Setup utility.

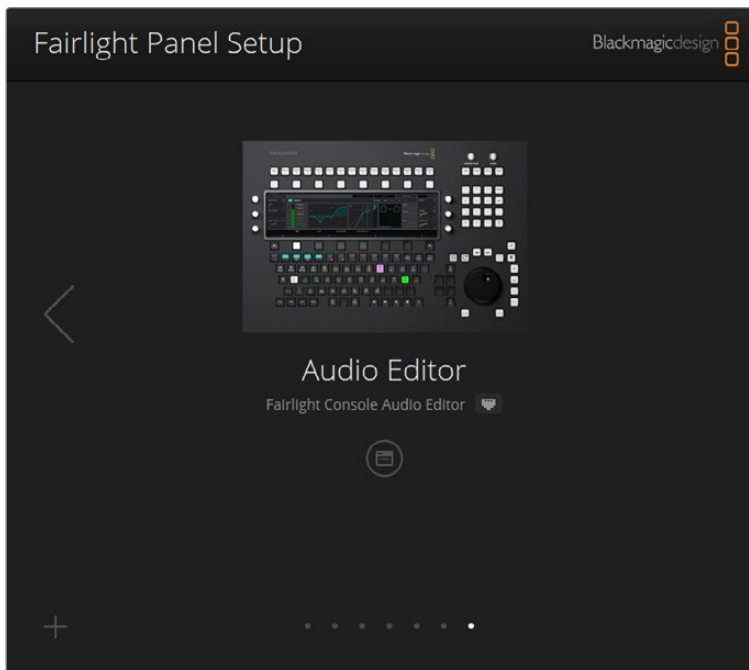

The currently selected module will be visible on the setup utility home screen. Navigate to each installed unit by clicking on the arrows on each side of the home screen

- 2 Select a module on the home screen and click on the settings icon. You can also click on the module's image to open the settings window.
- 3 Click on the 'configure' tab. Under 'panel name' you will see a 'set label to' text box. Change the name in the text box and click 'save'. You can visually identify each module installed in your console by clicking on the 'identify this panel' checkbox. This will illuminate features on the module.

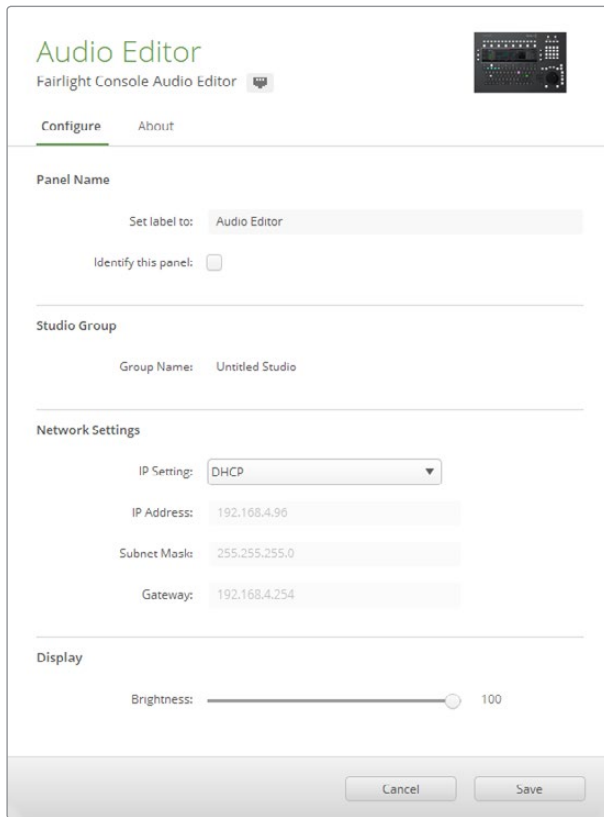

Assign a custom name for each Fairlight module using the 'configure' settings in the Fairlight Panel Setup utility

### **Studio Name**

Name the studio this Fairlight module will be assigned to.

### **Network Settings**

Refer to the 'Changing Network Settings' section for information on manually changing these settings.

### **Brightness**

Changes the brightness of the Fairlight module's LCDs, or the brightness of the Fairlight Console LCD Monitor. Drag the slider left or right to decrease or increase the brightness.

### **Display Source**

Each Fairlight Console LCD Monitor can be set as a data display or video monitor. This means the monitor can be set to display the Fairlight page connected via Ethernet, or a video image if there is a signal connected to the monitor's HDMI or SDI video input.

**Data display** – Displays the Fairlight page.

**Video monitor** – Displays the SDI or HDMI video input.

If a video signal is connected to either the HDMI or SDI input, the monitor will automatically detect which input is being used. However, if both inputs have a video signal connected, you can manually set the desired input.

### 3D LUT

When monitoring a video input, you can load a 3D LUT. For example, a 3D LUT can be used to change the color space of the input video from a flat look to Rec 709, or you may want to load a preset 'look' designed during post production. You can also use this 3D LUT to fine tune the display on each of your Fairlight console's LCD monitors if the color reproduction between them is a little different.

#### To load a 3D LUT:

- 1 In the 'load LUT' setting, click on the 'load' button.
- 2 Navigate to the folder where your LUTs are stored and click on the desired .cube LUT file.
- 3 Click 'open'.

The 3D LUT will now be applied to your video source. If you want to disable the LUT, click on the 'clear' button.

## Changing Network Settings

If you need to change the network settings for each module manually, you can change the settings in the 'configure' tab of the Fairlight Panel Setup utility. When changing network settings, you will need to connect the panel to your computer via USB.

#### To change network settings:

- 1 Open the Fairlight Panel Setup utility. Click on the settings icon, or the Fairlight module displayed on the home page to open the settings for that module.
- 2 Click on the 'configure' tab.
- 3 Change the 'IP Setting' from DHCP to 'Static IP'.
- 4 In the 'network settings', type a new address into the IP address, subnet mask, and gateway text boxes.

When the IP address is set correctly, the module will be accessible on your network.

Repeat the same process for each Fairlight panel via USB.

### Updating your Fairlight Modules' Internal Software

It's a good idea to regularly check our website for new software updates.

When a new version of DaVinci Resolve is installed, it may also install updates for your Fairlight console. To check, open the Fairlight Panel Setup utility and if there are new updates you will see an 'update' button on the home screen for each module. Simply click on the 'update' button and follow the prompts to update each module.

With all the setup settings complete, you can now close the Fairlight Panel Setup utility.

## Fairlight Studio Utility

After setting up your Fairlight modules in the setup utility, assign each module to your Fairlight Console using the Fairlight Studio Utility. This configures your console as a studio, telling DaVinci Resolve exactly where each panel is in your Fairlight console so the Fairlight page can control them all properly and display their controls on the appropriate LCD monitors.

The Fairlight Desktop Audio Editor does not need to be added to a studio configuration to be selected by DaVinci Resolve. If you have only a Desktop Audio Editor in your studio, go to the next section, 'Selecting your Fairlight Console in DaVinci Resolve', and follow the instructions there to select the editor in DaVinci Resolve.

### To set up a Fairlight Console for each studio:

- 1 Launch the Fairlight Studio Utility.
- 2 Select the number of bays in your Fairlight console and click 'next'. This will open a configuration screen where modules are assigned to the corresponding chassis slots in each bay.

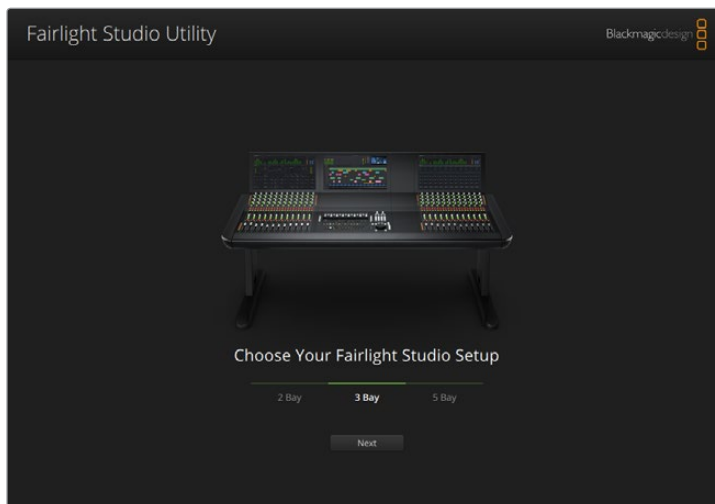

Select the number of bays in your Fairlight console

- 3 In the configuration screen, click on the top left slot to assign a Fairlight Console LCD Monitor. From the list of modules, select the desired monitor for the corresponding slot by clicking on its icon.

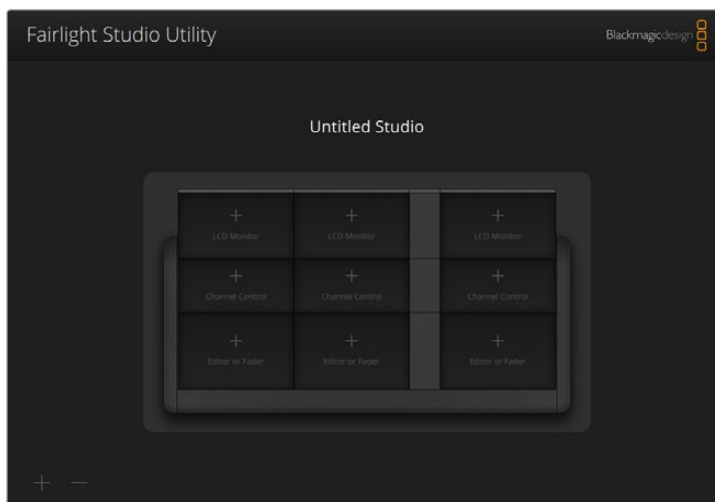

Click on the top left slot to assign the corresponding LCD monitor

Each module can be identified by the custom name you entered when labeling the modules. You can also click on the light bulb icon for each module to visually identify it. When clicking on the light bulb, features will illuminate on the relevant module.

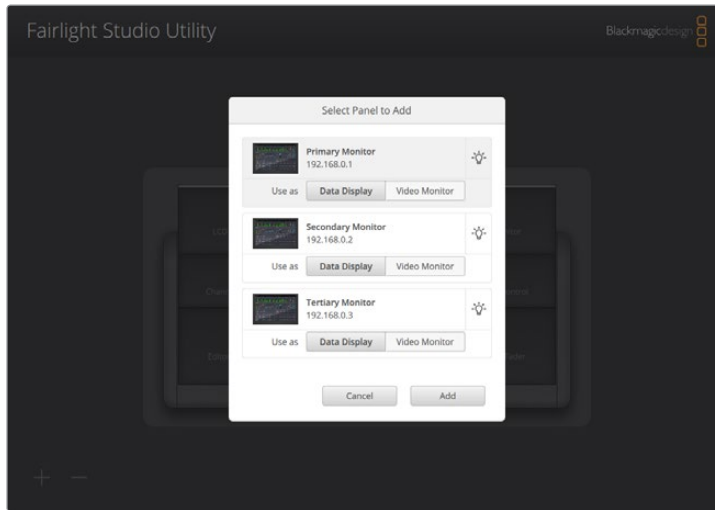

Click on the light bulb icon to identify each module in your Fairlight console

**4** Click 'add'.

The monitor will be assigned to the top left slot on your Fairlight console. You can now follow the same procedure to assign all the other panels to the corresponding positions in the configuration utility. If you select the wrong module by mistake, all you need to do is click on the module in the group to reveal its options and then click on the 'X' icon to remove it.

As you configure each module, you can confirm it corresponds to the correct position in the console by clicking on the module in the group to reveal its options and then clicking on the light bulb icon.

Your Fairlight console is now configured as a studio and you can change the name of the studio by clicking in the 'untitled studio' text box, typing a new name, and pressing the 'return' key to confirm. This makes it easier to identify each studio if you have multiple studios installed in your facility.

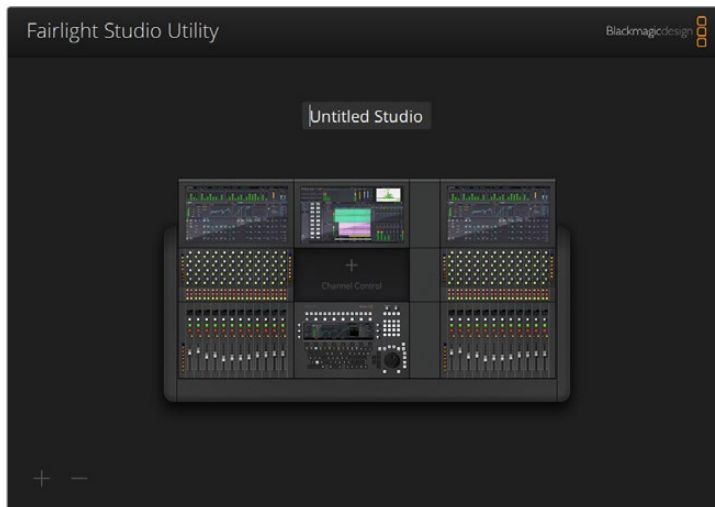

Rename the newly configured studio by clicking in the studio name, typing a new one, then pressing the 'return' key to confirm the change

## Selecting your Fairlight Console in DaVinci Resolve

The next step is to select your Fairlight console in DaVinci Resolve's preferences.

- 1 Launch DaVinci Resolve.
- 2 In the menu bar at the top of the screen, select DaVinci Resolve/Preferences.

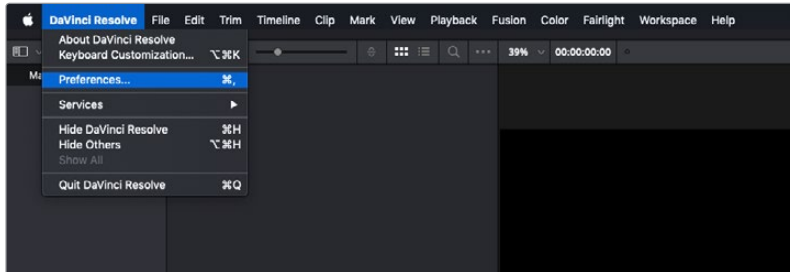

- 3 In the 'Control Panels' menu, you'll notice an option for 'Audio Console' and a drop down menu where you can select your console for Fairlight. Click on the drop down menu and select the studio name for your console. If you have a standalone Fairlight Desktop Audio Editor, you can also select it here.

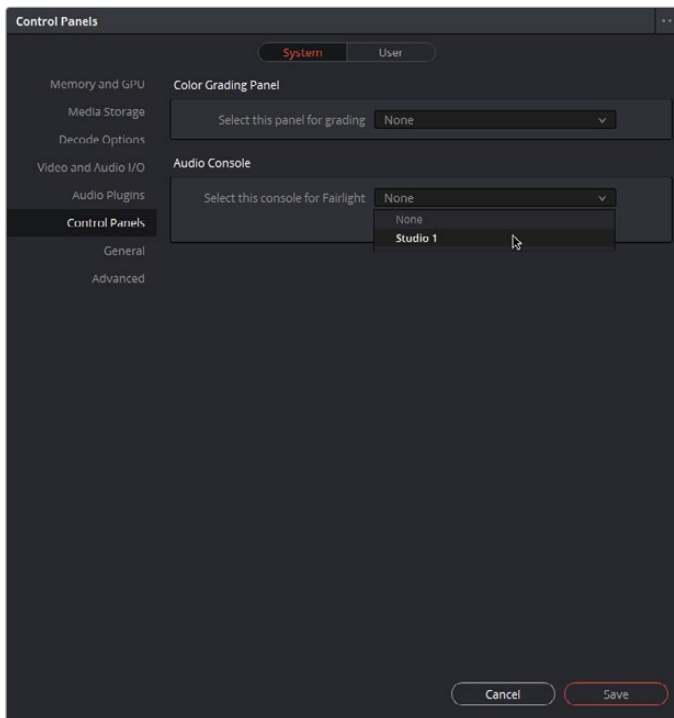

- 4 Click 'Save'.

The preferences window will close and a new message will appear asking you to restart DaVinci Resolve. Simply restart DaVinci Resolve and your console will now be selected for control using the Fairlight page.



# Technical Specifications

## Fairlight Road Case Dimensions

All contents included

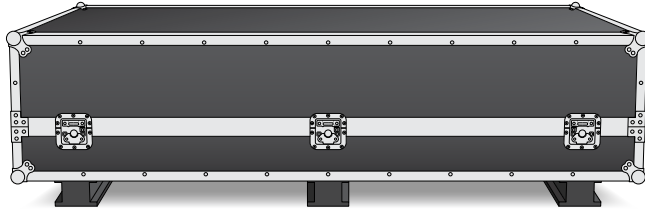

### 2 bay Console Road Case

**Width** = 1353 mm

**Height** = 552 mm

**Depth** = 1101 mm

**Weight** = 180 kg

### 3 bay Console Road Case

**Width** = 1844 mm

**Height** = 552 mm

**Depth** = 1101 mm

**Weight** = 205 kg

### 4 bay Console Road Case

**Width** = 2825 mm

**Height** = 552 mm

**Depth** = 1101 mm

**Weight** = 280 kg

### 5 bay Console Road Case

**Width** = 2825 mm

**Height** = 552 mm

**Depth** = 1101 mm

**Weight** = 300 kg

## Fairlight Console Dimensions and Weight

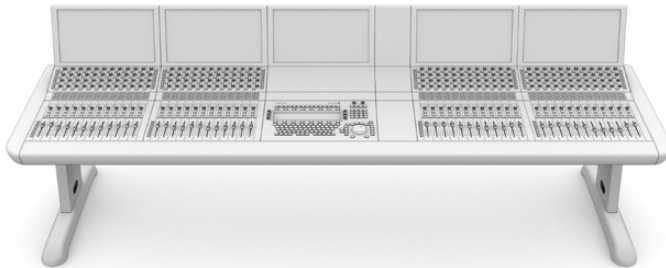

### 2 bay Console

**Width** = 1295 mm

**Height** = 1047 mm

**Depth** = 982 mm

#### Weight

Empty chassis including legs and monitor infill panel = 90 kg

Fully assembled = 120 kg

### 3 bay Console

**Width** = 1788 mm

**Height** = 1047 mm

**Depth** = 982 mm

#### Weight

Empty chassis including legs and monitor infill panel = 110 kg

Fully assembled = 157 kg

### 4 bay Console

**Width** = 2277 mm

**Height** = 1047 mm

**Depth** = 982 mm

#### Weight

Empty chassis including legs and monitor infill panel = 130 kg

Fully assembled = 195 kg

### 5 bay Console

**Width** = 2769 mm

**Height** = 1047 mm

**Depth** = 982 mm

#### Weight

Empty chassis including legs and monitor infill panel = 150 kg

Fully assembled = 232 kg

**NOTE** The Fairlight console's height is 1140mm with the 8 degrees leg kit attached.

## Fairlight Panels Dimensions and Weight



### Fairlight Console LCD Monitor

**Width** = 489.6 mm

**Height** = 335.4 mm

**Depth** = 58.7 mm

**Weight** = 4.4 kg

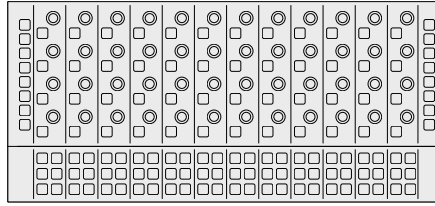

### Fairlight Console Channel Control

**Width** = 489.6 mm

**Height** = 229.3 mm

**Depth** = 66.5 mm

**Weight** = 4.4 kg

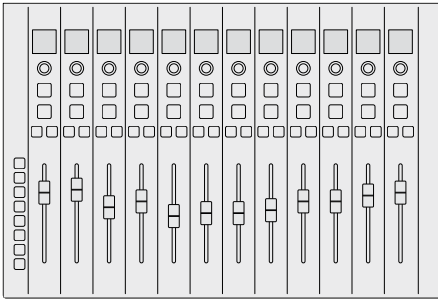

### Fairlight Console Channel Fader

**Width** = 489.6 mm

**Height** = 329.9 mm

**Depth** = 66.6 mm

**Weight** = 8.45 kg

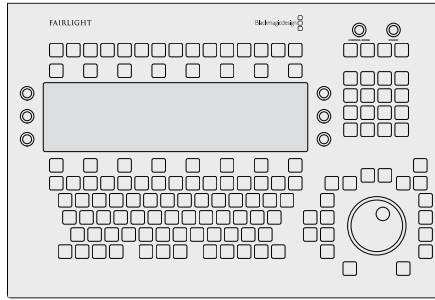

### Fairlight Console Audio Editor

**Width** = 489.6 mm

**Height** = 329.9 mm

**Depth** = 69 mm

**Weight** = 8.5 kg

## Power Consumption

### Input Power

100-240VAC, 1.7A, 50-60Hz

## Operating Temperature

### Fairlight Console Audio Editor, Fader and Channel Control panels

0 to 40°C or 40 to 104°F

### Fairlight Console LCD Monitor

0 to 35°C or 40 to 95°F

# Help

The fastest way to obtain help is to go to the Blackmagic Design online support pages and check the latest support material available for your Fairlight console.

## Blackmagic Design Online Support Pages

The latest manual, software and support notes can be found at the Blackmagic Design support center at [www.blackmagicdesign.com/support](http://www.blackmagicdesign.com/support).

## Blackmagic Design Forum

The Blackmagic Design forum on our website is a helpful resource you can visit for more information and creative ideas. This can also be a faster way of getting help as there may already be answers you can find from other experienced users and Blackmagic Design staff which will keep you moving forward. You can visit the forum at <https://forum.blackmagicdesign.com>

## Contacting Blackmagic Design Support

If you can't find the help you need in our support material, please use the 'Send us an email' button on the support page to email a support request. Alternatively, click on the 'Find your local support team' button on the support page and call your nearest Blackmagic Design support office.

## Checking the Software Version Currently Installed

To check which version of Fairlight console software is installed on your computer, open the Fairlight Panel Setup utility and click on the 'about' tab. The current version number will be displayed.

## How to Get the Latest Software Updates

After checking the version of Blackmagic Fairlight software installed on your computer, please visit the Blackmagic Design support center at [www.blackmagicdesign.com/support](http://www.blackmagicdesign.com/support) to check for the latest updates. While it is usually a good idea to run the latest updates, it is wise to avoid updating any software if you are in the middle of an important project.

# Regulatory Notices



## **Disposal of waste of electrical and electronic equipment within the European union.**

The symbol on the product indicates that this equipment must not be disposed of with other waste materials. In order to dispose of your waste equipment, it must be handed over to a designated collection point for recycling. The separate collection and recycling of your waste equipment at the time of disposal will help conserve natural resources and ensure that it is recycled in a manner that protects human health and the environment. For more information about where you can drop off your waste equipment for recycling, please contact your local city recycling office or the dealer from whom you purchased the product.



This equipment has been tested and found to comply with the limits for a Class A digital device, pursuant to Part 15 of the FCC rules. These limits are designed to provide reasonable protection against harmful interference when the equipment is operated in a commercial environment.

This equipment generates, uses, and can radiate radio frequency energy and, if not installed and used in accordance with the instructions, may cause harmful interference to radio communications. Operation of this product in a residential area is likely to cause harmful interference, in which case the user will be required to correct the interference at personal expense.

Operation is subject to the following two conditions:

- 1 This device may not cause harmful interference.
- 2 This device must accept any interference received, including interference that may cause undesired operation.

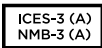

## **ISED Canada Statement**

This device complies with Canadian standards for Class A digital apparatus. Any modifications or use of this product outside its intended use could void compliance to these standards.

Connection to HDMI interfaces must be made with high quality shielded HDMI cables.

This equipment has been tested for compliance with the intended use in a commercial environment. If the equipment is used in a domestic environment, it may cause radio interference.

# Safety Information

## Weight Warning

The Fairlight Console has considerable weight even when empty. For example, a 3 Bay console weighs up to 110 kg empty, and 157 kg fully assembled. You should always move a Fairlight console with at least 4 people using safe lifting procedures, such as keeping the back straight, bending the knees and lifting with careful, controlled movements.



## Electrical Warning Notice and Disclaimer

For installations involving the fitting of more than five Fairlight modules, additional earthing requirements must be fitted before connecting the supply. This requirement does not apply if each group of five Fairlight modules can be connected to separate wall or floor socket outlets.

Earth posts are welded internally at both ends of the console frame for connecting earth wires from the console frame to the building earth point. Either of these posts can be used and they are marked with the following label.



Blackmagic Design recommends appointing a qualified and licenced electrician to install, test and commission this wiring system.

Blackmagic Design does not accept responsibility for the safety, reliability, damage or personal injury caused to, or by, any third-party equipment fitted into the console.

To reduce the risk of electric shock, do not expose this equipment to dripping or splashing.

Ensure that adequate ventilation is provided around the product and is not restricted.



Use only at altitudes not more than 2000m above sea level.

No operator serviceable parts inside. Refer servicing to your local Blackmagic Design service centre.

## State of California statement

This product can expose you to chemicals such as trace amounts of polybrominated biphenyls within plastic parts, which is known to the state of California to cause cancer and birth defects or other reproductive harm.

For more information go to [www.P65Warnings.ca.gov](http://www.P65Warnings.ca.gov).

# Warranty

## 12 Month Limited Warranty

Blackmagic Design warrants that this product will be free from defects in materials and workmanship for a period of 12 months from the date of purchase. If a product proves to be defective during this warranty period, Blackmagic Design, at its option, either will repair the defective product without charge for parts and labor, or will provide a replacement in exchange for the defective product. In order to obtain service under this warranty, you the Customer, must notify Blackmagic Design of the defect before the expiration of the warranty period and make suitable arrangements for the performance of service. The Customer shall be responsible for packaging and shipping the defective product to a designated service center nominated by Blackmagic Design, with shipping charges pre paid. Customer shall be responsible for paying all shipping charges, insurance, duties, taxes, and any other charges for products returned to us for any reason.

This warranty shall not apply to any defect, failure or damage caused by improper use or improper or inadequate maintenance and care. Blackmagic Design shall not be obliged under this warranty: a) to repair damage resulting from attempts by personnel other than Blackmagic Design representatives to install, repair or service the product, b) to repair damage resulting from improper installation, use or connection to incompatible equipment, c) to repair any damage or malfunction caused by the use of non Blackmagic Design parts or supplies, or d) to service a product that has been modified or integrated with other products when the effect of such a modification or integration increases the time or difficulty of servicing the product.

THIS WARRANTY IS GIVEN BY BLACKMAGIC DESIGN IN LIEU OF ANY OTHER WARRANTIES, EXPRESS OR IMPLIED. BLACKMAGIC DESIGN AND ITS VENDORS DISCLAIM ANY IMPLIED WARRANTIES OF MERCHANTABILITY OR FITNESS FOR A PARTICULAR PURPOSE. BLACKMAGIC DESIGN'S RESPONSIBILITY TO REPAIR OR REPLACE DEFECTIVE PRODUCTS DURING THE WARRANTY PERIOD IS THE WHOLE AND EXCLUSIVE REMEDY PROVIDED TO THE CUSTOMER. BLACKMAGIC DESIGN WILL NOT BE LIABLE FOR ANY INDIRECT, SPECIAL, INCIDENTAL OR CONSEQUENTIAL DAMAGES IRRESPECTIVE OF WHETHER BLACKMAGIC DESIGN OR THE VENDOR HAS ADVANCE NOTICE OF THE POSSIBILITY OF SUCH DAMAGES. BLACKMAGIC DESIGN IS NOT LIABLE FOR ANY ILLEGAL USE OF EQUIPMENT BY CUSTOMER. BLACKMAGIC IS NOT LIABLE FOR ANY DAMAGES RESULTING FROM USE OF THIS PRODUCT. USER OPERATES THIS PRODUCT AT OWN RISK.

© Copyright 2020 Blackmagic Design. All rights reserved. 'Blackmagic Design', 'Cintel', 'DeckLink', 'DaVinci Resolve' are registered trademarks in the US and other countries. All other company and product names may be trademarks of the respective companies with which they are associated.



Blackmagicdesign

インストラクション・マニュアル

# Fairlightコンソール の組み立て

2020年2月

日本語



## ようこそ

このたびは、オーディオポストプロダクション用にBlackmagic Fairlightコンソールをお買い求めいただき誠にありがとうございます。

Fairlightは、数十年に渡り、映画・テレビ業界の主要なオーディオポストプロダクション・スイートとして認識されてきました。また、革新的なソフトウェア/ハードウェア・エンジニアリングの長い歴史を誇り、音楽・オーディオプロダクションを牽引してきました。この新しいFairlightコンソールのリリースは大変エキサイティングで、皆様に気に入っていただければと思っています。

Fairlightコンソールはカスタマイズ可能なため、コンソールのペイに応じて必要な数のモジュールをインストールできます。モジュールには、Fairlight Console Channel Control、Fairlight Console Channel Fader、Fairlight Console Audio Editor、Fairlight Console LCD Monitorがあります。モジュールをインストールして、ニーズに合わせたシステムを構築できます。

各モジュールのコントロールは高精度な微調整を実行でき、発光ボタンと見やすいLCDが搭載されているため、設定をモニタリングして、常に何が起きているか把握できます。フェーダーはサーボ駆動なため、DaVinci Resolveとの同期を維持したまま、保存と呼び出しが実行できます。オーディオのモニタリング中に、自分が行っている調整に対して、リアルタイムでフェーダーが動くのを見るのはこの上ない感覚です。

FairlightコンソールとDaVinci ResolveのFairlightページにより、思い通りにオーディオを形作れます。

このマニュアルは、Fairlightコンソールの組み立て、Fairlightコンソールモジュールのインストール、DaVinci Resolveとの使用方法を紹介しています。

また、弊社ウェブサイト[www.blackmagicdesign.com/jp](http://www.blackmagicdesign.com/jp)のサポートページでは、このマニュアルの最新バージョンおよびDaVinci Resolveのアップデートを随時更新しているのでご確認ください。ソフトウェアをアップデートすることで、常に最新の機能をお使いいただけます。常に新機能の開発および製品の改善に努めていますので、ユーザーの皆様からご意見をいただければ幸いです。

**Blackmagic Design CEO**

グラント・ペティ



# 目次

## Fairlightコンソールの組み立て

Fairlightコンソール・コンポーネント	34
開梱および組み立て	36
必要な工具	37
コンソールのシャーシに脚を取り付ける	37
2人以上での組み立て方法	40
Fairlightパネルのインストール	41
モニター隙間用モジュールの取り付け	44
モジュールの電源を入れる	45
Fairlightモジュール同士を接続	46
Fairlightモジュールのセットアップ	47
Fairlight Panel Setup	48
ネットワーク設定の変更	50
Fairlight Studio Utility	51
DaVinci ResolveでFairlightコンソールを選択	53
仕様	54
Fairlightロードケースのサイズ	54
Fairlightコンソールのサイズと重量	54
Fairlightパネルのサイズと重量	55
消費電力	55
作動温度	55
ヘルプ	56
規制に関する警告	57
安全情報	58
保証	59

## Fairlightコンソール・コンポーネント

Fairlightコンソールは4種類のコンフィギュレーションが可能です。これにより、プロダクションに合わせたコンソールを構築できます。Fairlightモジュールには、Fairlight Console Channel Control、Fairlight Console Channel Fader、Fairlight Console Audio Editor、Fairlight Console LCD Monitorがあります。これらは、Fairlightコンソールのシャーシのモジュールスロットにインストールします。

### Fairlight 3ベイ・コンソール

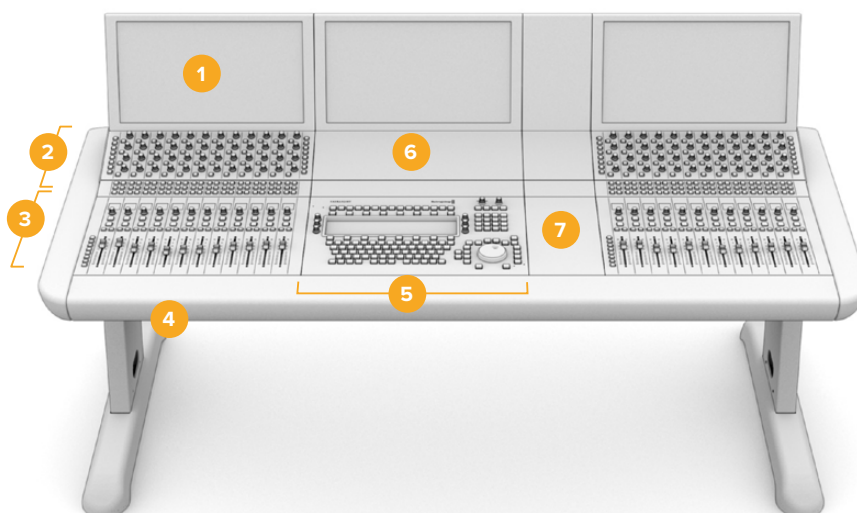

1. Fairlight Console LCD Monitor
2. Fairlight Console Channel Control
3. Fairlight Console Channel Fader
4. Fairlightコンソール・シャーシ (脚付き)
5. Fairlight Console Audio Editor
6. Fairlight Console Channel Control Blank
7. マウスやメモ取り用の領域

上の図は、組み立て後のFairlight 3ベイ・コンソールです。3ベイ・コンソールは、一般的にFairlight Console Channel ControlとFairlight Console Channel Faderを、Fairlight Console Audio Editorの両側にインストールします。しかし、Fairlightコンソールは完全にカスタマイズ可能なので、モジュールの配置は自由に決められます。

4ベイと5ベイは、各サイドに追加のモジュールをインストールできます。

### Fairlight 5ベイ・コンソール

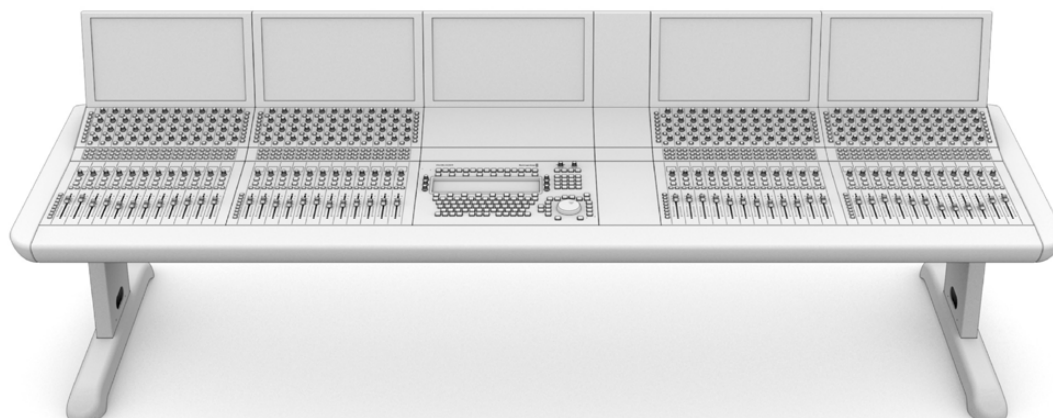

## Fairlight 2ベイ・コンソール

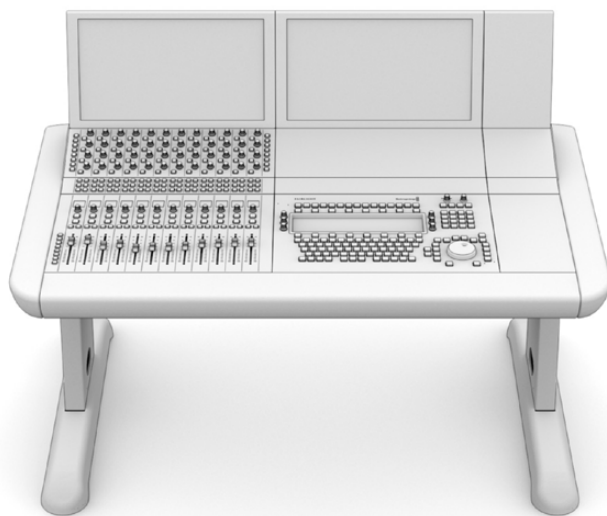

2ベイは、Fairlight Console Channel ControlとFairlight Console Channel FaderをFairlight Console Audio Editorの隣に設置

**メモ** FairlightモジュールをAudio Editorのどちら側に配置するか選べるので、マウスを使う場所を調整できます。例えば、左利きで、マウスをAudio Editorの左側で使いたい場合などです。Fairlightモジュールは、モジュールブラケットにマウントするので、持ち上げて配置を変えられます。モジュールブラケットへのFairlightモジュールのインストール方法は後述されています。

コンソールに追加の機器をインストールする必要がある場合、Fairlight Console Channel Rack KitをBlackmagic Design販売店からお買い求めいただけます。例えば、Blackmagic HyperDeckレコーダーやSmartScope Duoモニターを追加したい場合などです。

さらに、Fairlight Console LCD Monitor Blank、Fairlight Console Channel Control Blank、Fairlight Console Channel Fader Blankキットもインストールできます。

## 開梱および組み立て

Fairlightコンソールは、大型で丈夫なロードケースにシャーシと脚を梱包した状態で発送されます。各Fairlightモジュールは個別に発送されます。このマニュアルの「仕様」セクションに、各Fairlight製品のサイズと重量が記載されています。

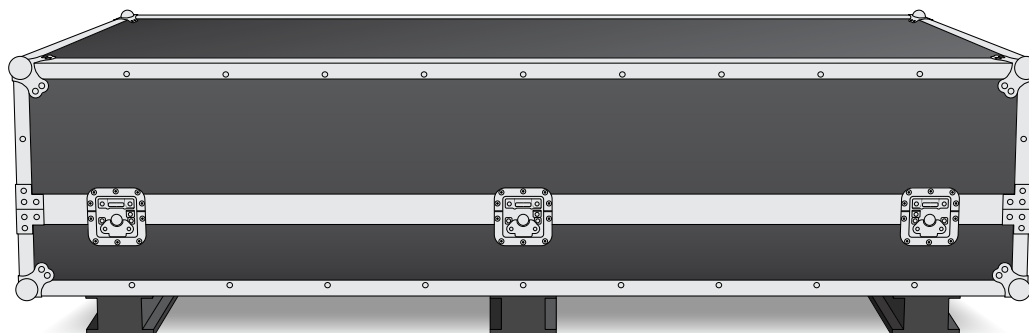

Fairlightコンソールのロードケースを開け、シャーシを慎重に取り出して、シャーシと脚の重量を支えられる、丈夫で安定した場所や台に置きます。

**メモ** 何もインストールしていないFairlight 3ベイ・コンソールの重量は110kg、5ベイ・コンソールは150kgに及びます。コンソールは丈夫に作られており、1人で開梱するには重すぎます。持ち上げる際には、必ず4名で、膝を曲げ、背中を真っ直ぐにした正しい姿勢で、注意深くゆっくりと持ち上げてください。

組み立てのためにFairlightコンソールを置く場所や台は、シャーシに脚を取り付けた状態で脚が宙に浮くように、十分な高さが必要です。最低550mmが必要です。リフトカートなどは、組み立てに最適です。



別の方法として、2人以上でコンソールを組み立てる場合は、リアパネルを下にしてシャーシを立て、脚とベースを取り付けます。詳細は、次のセクションの「2人以上での組み立て方法」を参照してください。

## 必要な工具

組み立てには以下の工具を使用します：



トルクレンチ  
(18mmソケット、35Nm) x1



ポジドライブ2トルクドライバー  
(M3およびM4ネジ対応0.45Nm) x1

トルクツールは、ネジ止めの際にのみ使用することを推奨します。ネジを取り外す際には、通常のレンチやドライバーを使用してください。

## コンソールのシャーシに脚を取り付ける

ロードケースには、コンソールのシャーシの両側に取り付けるための脚が2本含まれています。しかし、シャーシに取り付ける前に、脚にベースを取り付ける必要があります。組み立て後の脚は各10kgに及ぶので、十分注意して持ち上げてください。

### Fairlight Console Leg Kit 0 degrees (Fairlightコンソール脚用キット 0度)

このキットを取り付けると、コンソールの上面が地面と平行になります。

### Fairlight Console Leg Kit 8 degrees (Fairlightコンソール脚用キット 8度)

このキットを取り付けると、コンソールの上面がオペレーターに向かって8度傾斜します。

シャーシに脚を取り付ける前に、脚にベースを取り付ける必要があります。組み立て後の脚はそれぞれ8~10kgに及ぶので、十分注意して持ち上げてください。

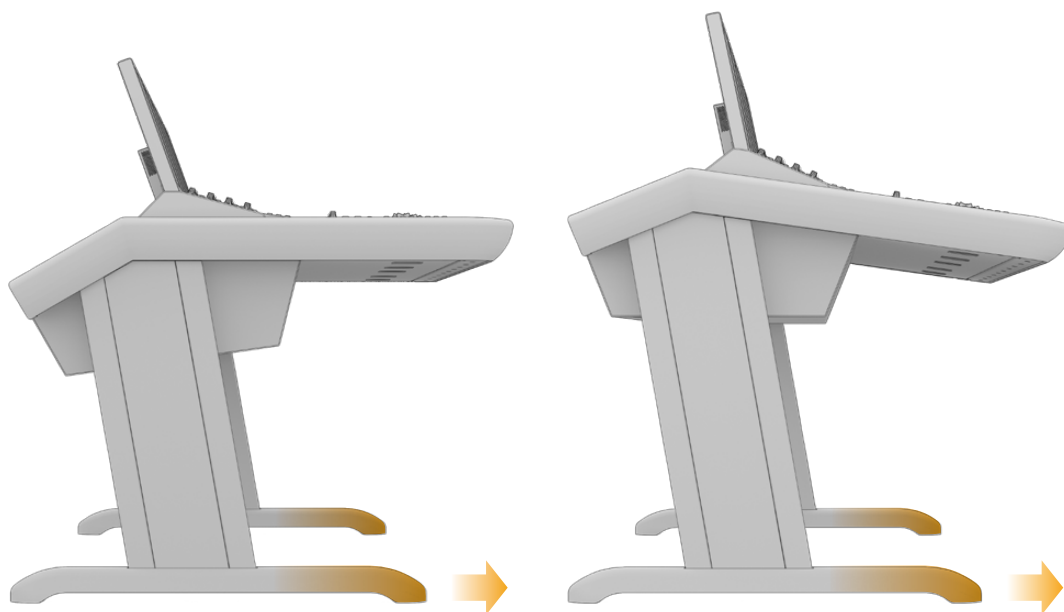

脚のベースは、一方が長くなっています。  
長い方をコンソールの前面に向けて取り付けてください。

8度の脚用キットを取り付けた場合、Fairlightコンソールは若干高くなり、上面がオペレーターに向かって傾斜します。

## ベースを脚に取り付ける：

- 1 カバーパネルを上にして脚を置きます。先端の2本のM12ネジを緩め、小さな締め具と共に取り外します。



締め具は標準装備の0度の脚用キットから取り外した後、脚をベースに固定する際に使用します。

**メモ** 8度の脚用キットを取り付ける場合、締め具はベースと脚の間に取り付けてください。脚とベースの固定には、以下の通り、別の締め具を使用します。

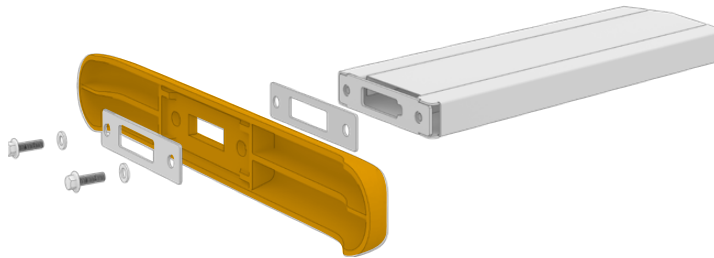

- 2 ベースを先端に配置します。脚の長方形の穴と締め具が完全に揃うようにしてください。

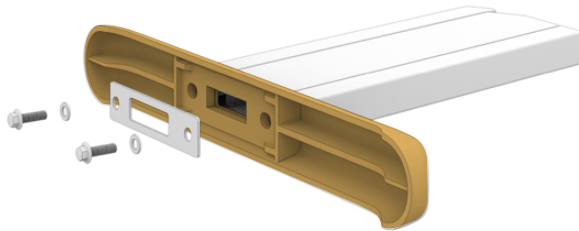

- 3 ベースの底面に締め具を配置して、2本のM12ネジでベースと脚を固定します。トルク35Nmになるまでネジを締めます。

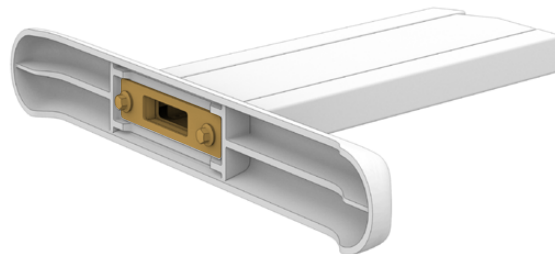

- 4 2本目の脚もステップ1から3を繰り返して取り付けます。

## コンソールのシャーシに脚を取り付ける：

- 1 側面のカバーの反対側からポジドライブ2で4本のM3ネジを緩め、それぞれの脚からカバーを取り外します。

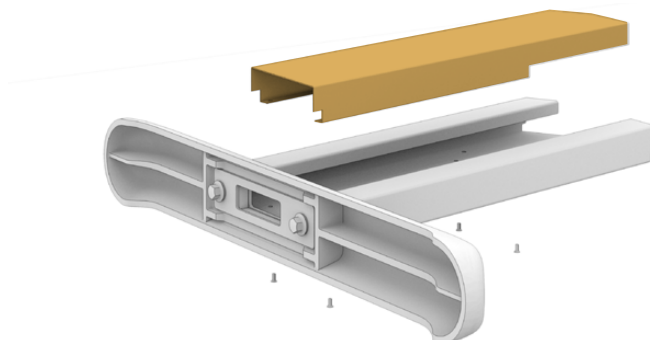

- 2 コンソールのシャーシの両側から、脚固定用の4本のM12ネジを取り外します。
- 3 シャーシのガイドピンに合わせて、脚をコンソールの側面に配置します。

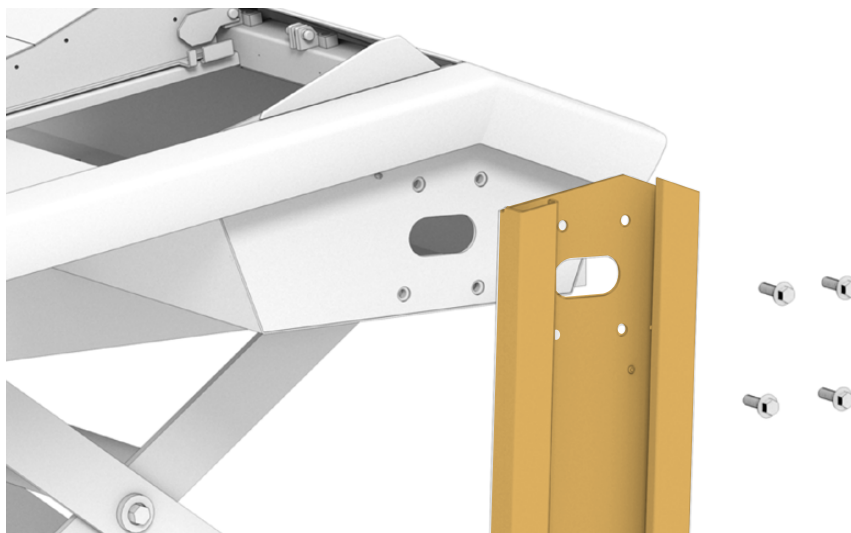

- 4 脚固定用のネジでシャーシに脚を固定し、35Nmになるまでネジを締めます。

それぞれの脚の側面のカバーは、後で元の位置に取り付けられます。コンソールの内部を通してパネルの配線を行う際に脚の内側にアクセスできるように、この時点ではカバーを外したままにすることを推奨します。

- 5 台などからコンソールをゆっくりと床に下ろします。

組み立てたシャーシは可能な限り設置場所に近い場所に置くことを推奨します。Fairlightモジュールのインストールが完了すると、全体の重量が非常に重くなります。コンソールを設置場所に置く前に、シャーシの背面にバックパネルを付け直すためのスペースが十分あるか確認してください。

## 2人以上での組み立て方法

リフトカートなどがなく、作業を手伝ってくれる人がいる場合、リアパネルを下にしてシャーシを立てた状態で脚とベースを取り付けられます。

### 脚とベースを組み立てる：

- 1 ロードケースからシャーシを取り出したら、リアパネルが下になるようにシャーシをゆっくりと傾けます。シャーシが滑らないように、必ずもう一人がシャーシをしっかりと押さえるようにしてください。

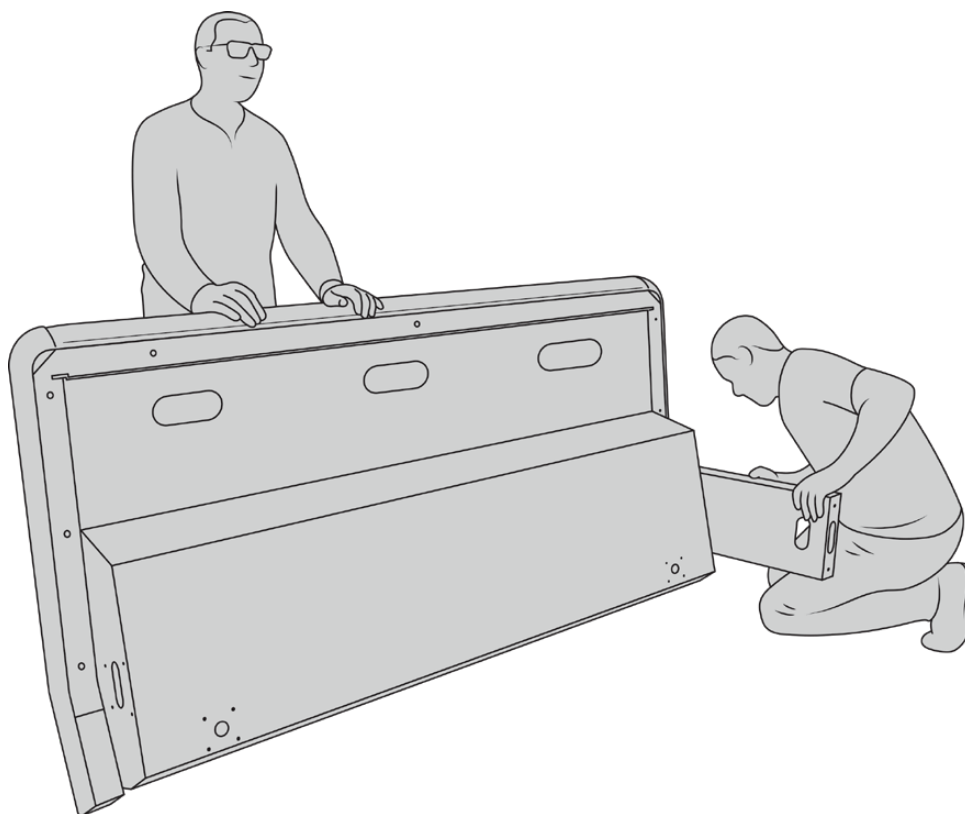

前面が上向きになり、シャーシのリアパネルが下になるようにコンソールを傾けます

- 2 コンソールのシャーシがしっかりと適切な状態に配置されたら、前のセクションに記載されている方法で脚を取り付けます。
- 3 ベースを脚に取り付けます。

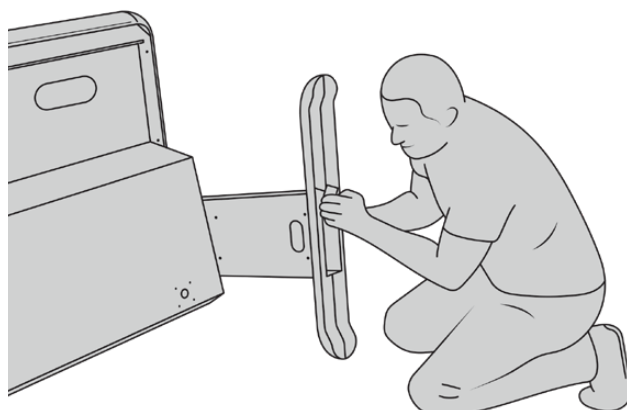



- 4 脚とベースを取り付けたら、ベースが下になるようにシャーシを傾けます。



ベースが下になるようにFairlightコンソールの向きを変えると、Fairlightパネルをインストールする準備は完了です

コンソールのシャーシに脚とベースを取り付けたので、Fairlightパネルをインストールできるようになりました。

## Fairlightパネルのインストール

Fairlightのオーディオエンジニアがモジュールをマウントする際に最も多く使うレイアウトは、オペレーターの正面にFairlight Console Audio Editorを設置し、Fairlight Console Channel ControlとChannel Faderをその両側に配置する方法です（Channel Controlは、Channel Faderの上に設置）。それぞれのLCDモニターは、上部にモニター隙間用モジュールと共にインストールします。Fairlightモジュール間にある小さなスペースは、マウスやトラックボールを使用する領域です。

完全なコンソールを構築するために必要なモジュールがすべて揃っていない場合、当面はブランクパネルで隙間を埋め、後にモジュールを追加することもできます。プロダクションの必要条件に合わせて、モジュールはいつでも追加可能です。

## コンソールのシャーシにFairlightモジュールをインストールする：

- 1 ポジドライブ2でM3ネジを外して、シャーシからバックパネルを取り外します。パネルとネジは、無くさないように保管します。バックパネルを取り外すことで、Fairlightモジュールをインストールする際にシャーシの内側にアクセスしやすくなります。

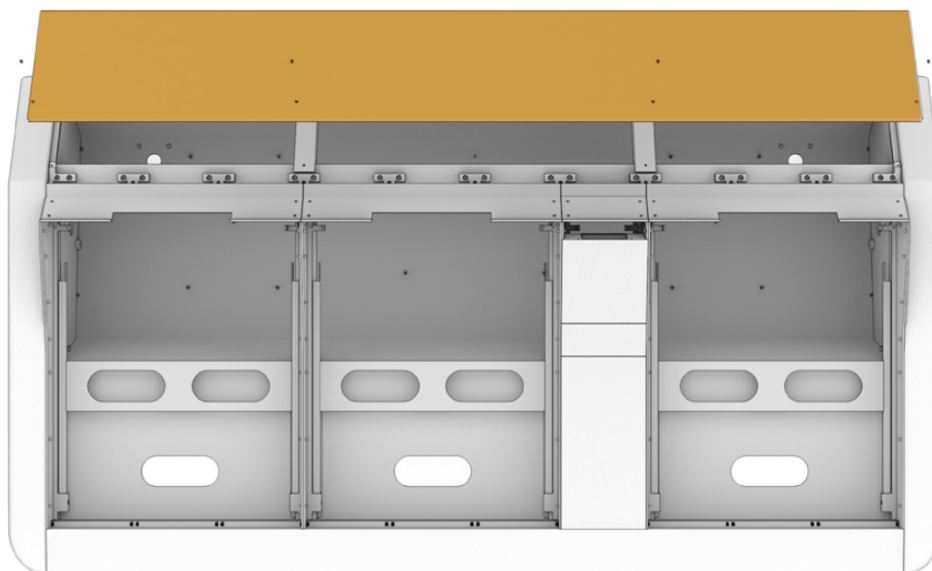

- 2 各Fairlightモジュールには、モジュールブラケットが同梱されており、シャーシから簡単に持ち上げて、取り外せます。これにより、より広いスペースでモジュールをブラケットにインストールし、その後、組み立てたブラケットをシャーシにマウントできます。

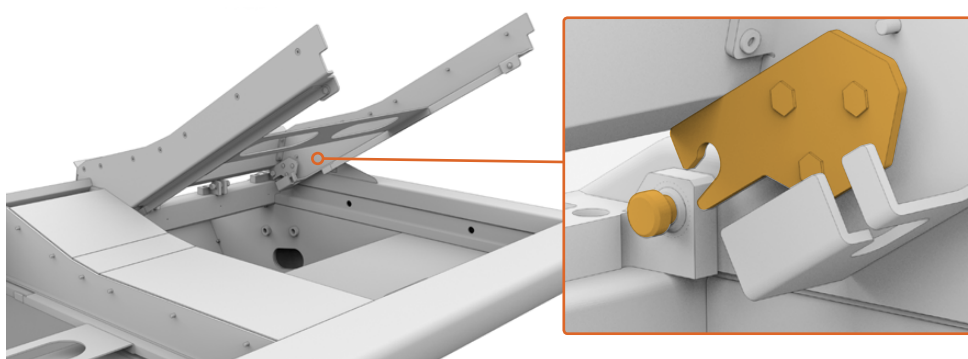

各ブラケットのアームを持ち、シャーシからゆっくりとブラケットを持ち上げます。ブラケットの後部は、掛け金でシャーシに取り付けられているので、ピンからブラケットの掛け金を外すことで、シャーシからブラケットを着脱できます。

- 3 モジュールブラケットをシャーシから取り外したら、安定した場所に置き、Fairlightモジュールの取り付けの準備をします。推奨する取り付け順は、上部のFairlight Console LCD Monitor、真ん中のFairlight Console Channel Control、オペレーターの手元のFairlight Console Channel Faderの順です。

- 4 Fairlightモジュールと同梱されているM4ポジドライブで、各モジュールをブラケットに固定します。トルクが1.5Nmになるまでネジを締めます。

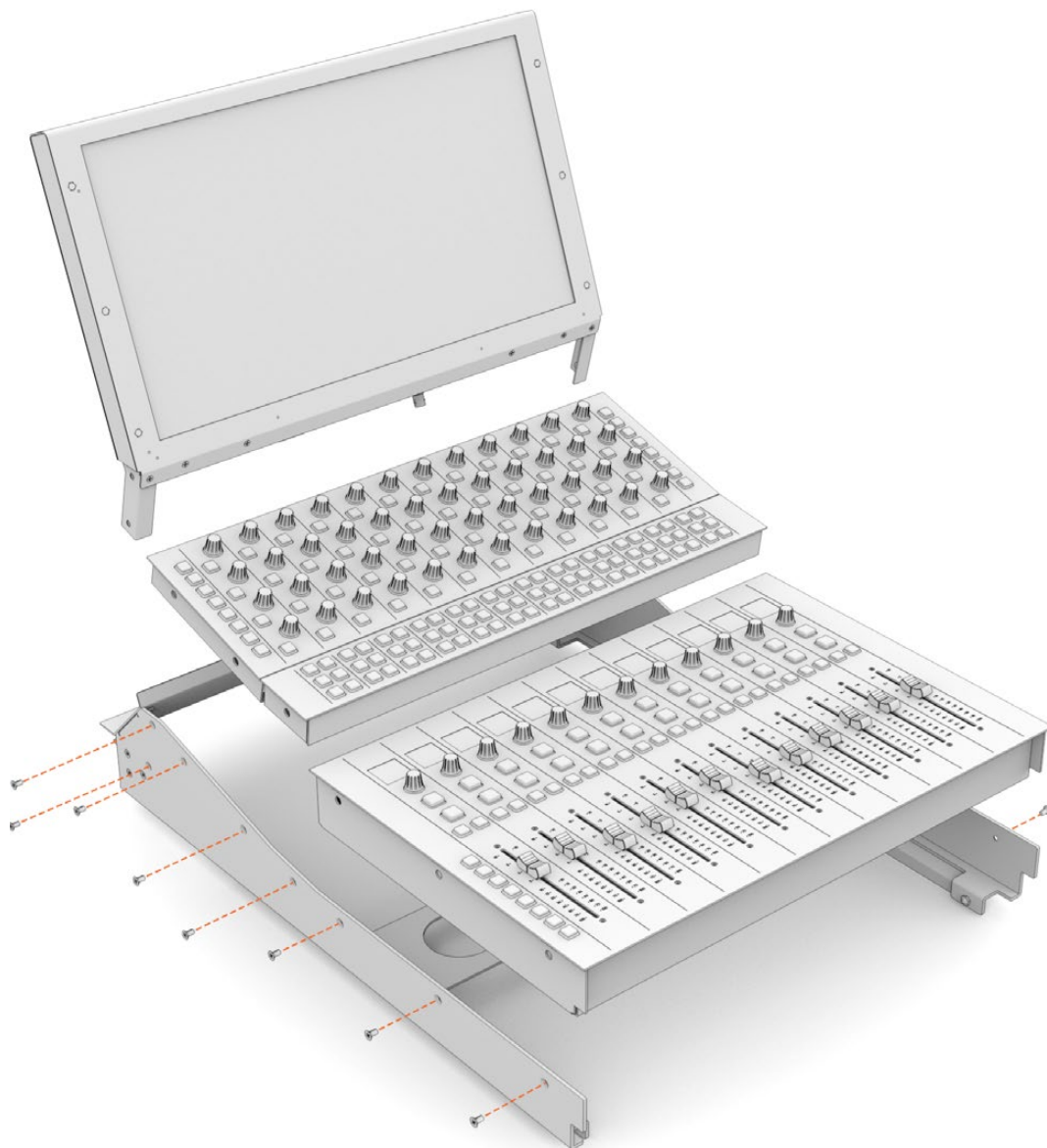

- 5 ブラケットを取り付けたモジュールの掛け金をシャーシのピンに差し込み、ゆっくりとブラケットを下げ、シャーシに収まるようにします。

**メモ** ブラケットを取り付けたFairlightモジュールをインストールする際、1人がブラケットの前面のエッジを持ち、下がってくるブラケットを2人目がシャーシの下から支えるようにして取り付けることを推奨します。これは、シャーシに収まる直前にエッジが落ちて衝撃が加わらないようにするためです。

インストール後、ブラケットを片手で下から押し、もう一方でブラケットの前面を持ち上げることで着脱できます。各ブラケットにはベイ内に支持支柱が付いており、下から押し上げることができます。これにより、内部の配線を行う際に、安全にブラケットをシャーシから持ち上げられます。

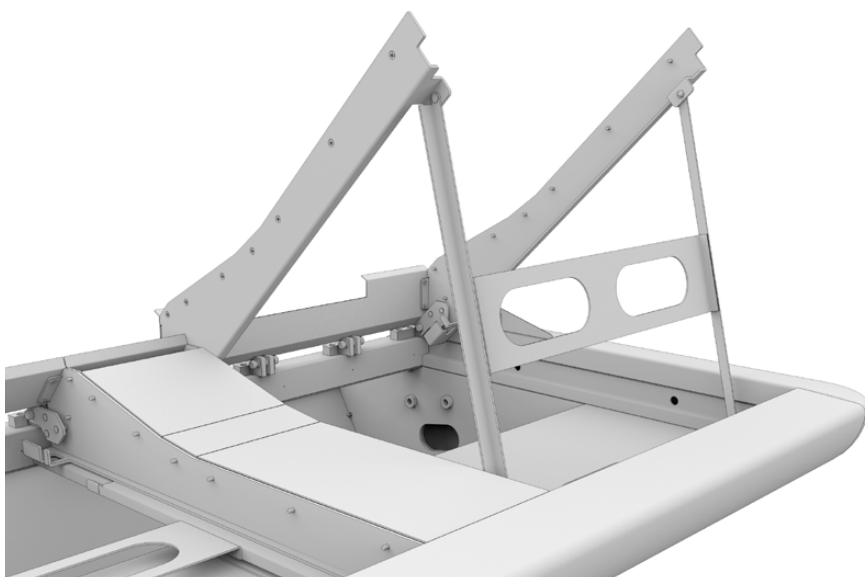

支持支柱のハンドルを持ってブラケットを下げます。シャーシの内側の前面に支柱の底面がしっかりと収まり、動かないようにします。

## モニター隙間用モジュールの取り付け

ロードケースの中には、小さな段ボール箱が入っています。この箱には、LCDモニター隙間用モジュールが入っており、FairlightコンソールのLCDモニターの横にインストールします。

他のモジュールブラケットと同じ手順でシャーシから隙間用モジュールのブラケットを取り外します。

### 隙間用モジュールを取り付ける：

- 1 モニター隙間用モジュールをブラケットの首の部分に配置します。
- 2 同梱のM4ボジドライブネジでブラケットに隙間用モジュールを固定します。トルクが0.45Nmになるまでネジを締めます。
- 3 ブラケットをシャーシに戻します。



## モジュールの電源を入れる

各Fairlightモジュールは、個別の電源入力を通じて、独立して給電されます。各モジュールを標準のIEC電源ケーブルで主電源に接続するだけです。

Fairlightモジュールへの給電には5口の電源タップの使用を推奨します。それぞれの電源タップに接続するのは5つのモジュールまでに行ってください。また、電源タップはデジーチェーンせずに、個別に主電源に接続してください。

シャーシのアースポイントはシャーシの内側にあり、建物のアースに取り付けられます。詳細は、このマニュアル末尾の「安全情報」で確認してください。

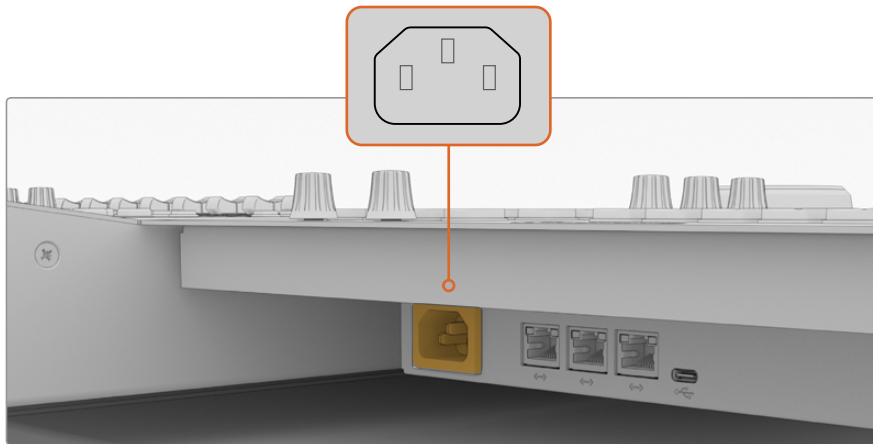

各FairlightモジュールをIEC電源ケーブルで電源に接続

## 配線と脚の側面カバーの取り付け

Fairlightコンソールはケーブル類がきちんと収まるように設計されています。電源ケーブルを接続したら、それらをまとめて、それぞれの脚のケーブルスロットを通して邪魔にならないようにします。



ケーブルを通したら、脚の側面カバーを元の場所に取り付け、4本のM3ネジをトルク0.35Nmになるまで締めます。

## Fairlightモジュール同士を接続

Fairlightモジュールをインストールし、電源に接続したら、各モジュールをイーサネットでデジーチェーン接続します。イーサネットポートですべて接続されていれば、ユニットの組み合わせを気にする必要は特にありません。

モジュールの接続にイーサネットスイッチを使用する場合、コンソールの内側の十分にスペースがある場所にイーサネットスイッチを設置してください。その後、各モジュールを直接スイッチに接続します。

以下は、Fairlightモジュールの接続方法の一例です。

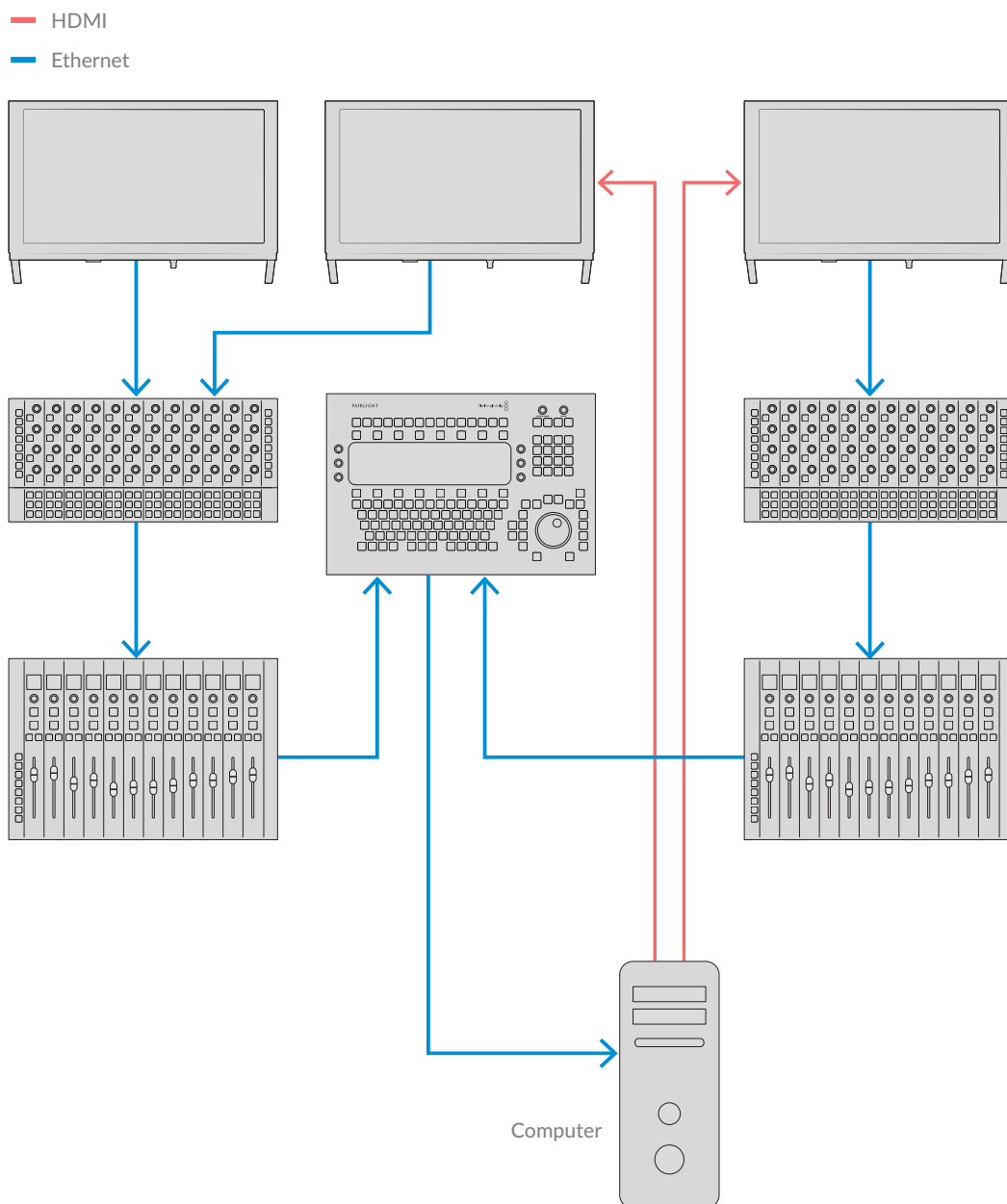

**作業のこつ** 1.2mのCAT6イーサネットケーブルの使用を推奨します。このケーブルを使用することで、インストール後にケーブルを引っ張ることなく、パネルブラケットを持ち上げられます。

## Fairlightコンソールをコンピューターに接続

コンソールの全モジュールをイーサネットに接続したら、DaVinci Resolveを起動するコンピューターに、そのうち1つを接続します。

## コンピューターのHDMIまたはSDIに接続

Fairlight Audio Editorの上のLCDモニターをコンピューターのHDMIモニター出力に接続します。これで、DaVinci ResolveのFairlightページをモニタリングできるようになります。

このLCDモニターは、VideohubルーターやDeckLinkビデオ出力など、ビデオ再生機器のSDI出力にも接続できます。

イーサネットとビデオケーブルを電源ケーブルとまとめて、コンソールの脚とベースの内側に走らせることもできます。これにより、Fairlightコンソールのケーブル類をすべてスッキリと整理した状態に保てます。

## シャーシにバックパネルを付け直す

すべてのFairlightモジュールをインストールし、電源に接続し、互いにつないだので、コンソールの組み立ての最終ステップとして、バックパネルをシャーシの元の場所に付け直します。

M3ネジをトルク0.45Nmになるまで締めて固定します。

これでFairlightコンソールの組み立ておよび接続は完了です。次は、コンソールがDaVinci Resolveと連動しているか確認します。

# Fairlightモジュールのセットアップ

次のステップは、スタジオに合わせてFairlightコンソールをセットアップする作業です。

DaVinci Resolveインストーラーには、2つのFairlightユーティリティが含まれており、Fairlight Panel SetupとFairlight Studio Utilityと呼ばれます。

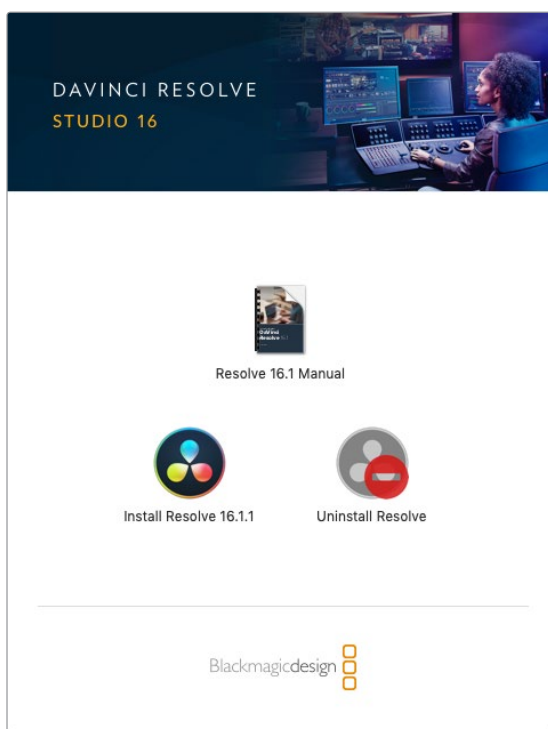

DaVinci Resolve StudioはFairlightコンソールに同梱されているSDカードからインストールできますが、Blackmagic Designサポートセンター[www.blackmagicdesign.com/jp/support](http://www.blackmagicdesign.com/jp/support)で最新版をダウンロードすることをお勧めします。

DaVinci Resolveをインストールするには、DaVinci Resolveインストーラーを立ち上げ、画面に表示される指示に従います。DaVinci Resolveをインストールする際に「Fairlight Studio Utility」を必ず選択してください。

## Fairlight Panel Setup

Fairlight Panel Setupは、USBまたはDHCPを使用してイーサネットを介して、Fairlightモジュールに接続できます。DHCPサーバーを使用していない場合、USBでネットワーク設定を固定IPアドレスに設定できます。ネットワーク設定の変更方法の詳細は、このマニュアルに後述されています。

スタジオ用にFairlightコンソールをセットアップする最初のステップは、Fairlight Panel Setupユーティリティで各モジュールの名前を設定することです。これにより、「Identify this panel (このパネルを識別する)」のチェックボックスをオンにして、各モジュールを簡単に特定できます。

### 各モジュールに名前を設定する：

- 1 Fairlight Panel Setupユーティリティを立ち上げます。

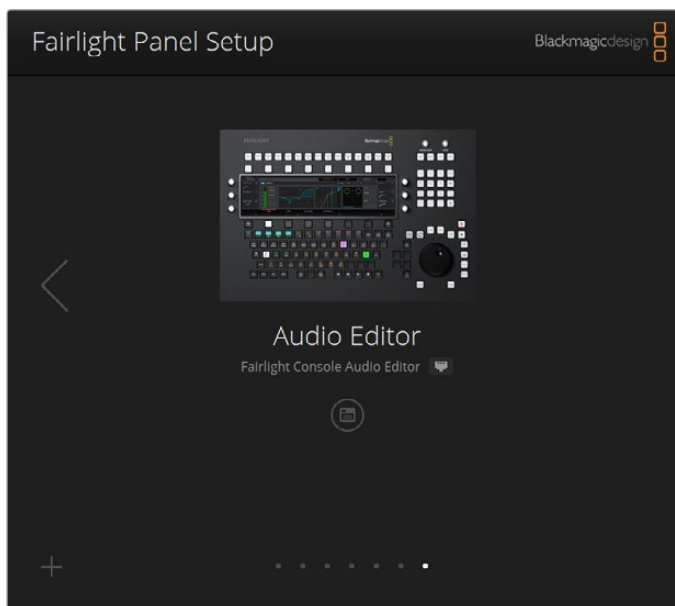

現在選択されているモジュールが、Setupユーティリティのホーム画面に表示されます。ホーム画面の両側にある矢印をクリックすると、インストールした別のユニットに切り替わります。

- 2 ホーム画面のモジュールを選択して、設定アイコンをクリックします。モジュールの画像をクリックしても、設定ウィンドウを開けます。
- 3 「Configure (コンフィギュレーション)」タブをクリックします。「Panel Name (パネル名)」の下に「Set label to (ラベルを設定)」テキストボックスがあります。テキストボックスの名前を変更し、「Save (保存)」をクリックします。「Identify this panel (このパネルを識別)」にチェックを入れることで、コンソールにインストールされた各モジュールを視覚的に識別できるようになります。これにより、該当のモジュールのライトが点灯します。



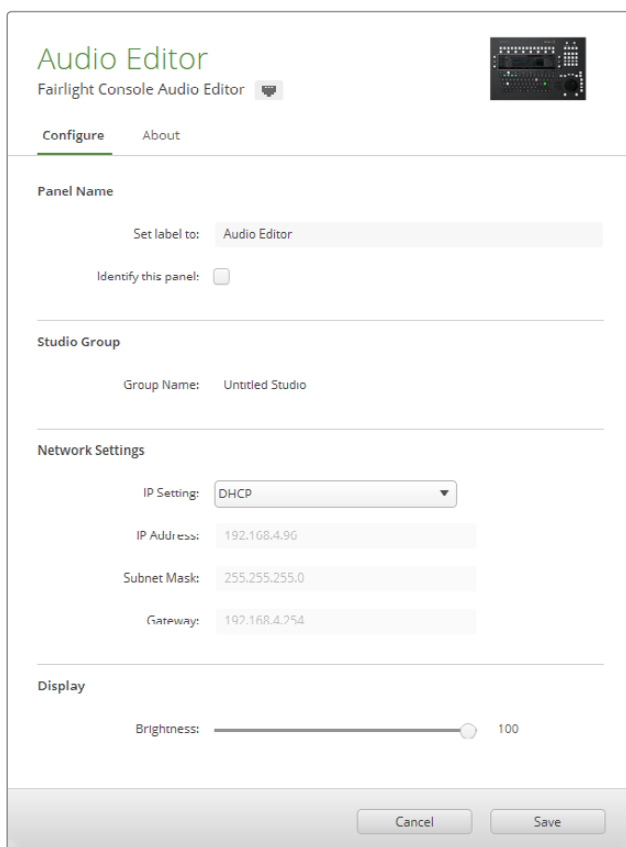

Fairlight Panel Setupユーティリティの「Configure」タブで、各Fairlightモジュールの名前をカスタマイズ

### Studio Name (スタジオ名)

該当のFairlightモジュールが割り当てられているスタジオの名称。

### Network Settings (ネットワーク設定)

これらの設定の変更方法は「ネットワーク設定の変更」セクションを参照してください。

### Brightness (明るさ)

FairlightモジュールのLCD、またはFairlight Console LCD Monitorの明るさを変更します。スライダーを左右にドラッグすると、明るさを調整できます。

### Display Source (ソース表示)

各Fairlight Console LCD Monitorは、データ表示用またはビデオモニターとして設定できます。つまり、イーサネットで接続したFairlightページ、あるいはモニターのHDMI/SDIビデオ入力に信号が存在する場合はビデオの映像を表示できます。

**Data display (データ表示)** – Fairlightページを表示

**Video monitor (ビデオモニター)** – SDIまたはHDMIビデオ入力を表示

HDMIまたはSDI入力のどちらかにビデオ信号が接続されている場合、モニターは使用されている入力を自動的に検出します。両方にビデオ信号が接続されている場合は、マニュアルで希望の入力に設定できます。

### 3D LUT

ビデオ入力をモニタリングする際、3D LUTをロードできます。例えば、3D LUTは入力ビデオのカラースペースをフラットなルックからRec.709に変更できます。または、ポストプロダクションで作成したプリセットの”ルック”をロードして、モニタリングすることも可能です。また、FairlightコンソールのLCDモニター間のカラー表示が一致していない場合、この3D LUTを使用して表示を微調整することもできます。

#### 3D LUTをロードする：

- 1 「Load LUT (LUTをロード)」設定で「Load (ロード)」ボタンをクリックします。
- 2 LUTが保存されているフォルダーに進み、任意の.cube LUTファイルをクリックします。
- 3 「Open (開く)」をクリックします。

ビデオソースに3D LUTが適用されます。LUTを無効にするには「Clear (クリア)」ボタンをクリックします。

## ネットワーク設定の変更

各モジュールのネットワーク設定をマニュアルで変更する必要がある場合、Fairlight Panel Setupユーティリティの「Configure」タブで変更できます。ネットワーク設定を変更するには、パネルをUSBでコンピューターに接続している必要があります。

#### ネットワーク設定を変更する：

- 1 Fairlight Panel Setupユーティリティを開きます。設定アイコンをクリックするか、ホーム画面に表示されているFairlightモジュールをクリックして、該当のモジュールの設定を開きます。
- 2 「Configure (コンフィギュレーション)」タブをクリックします。
- 3 「IP Setting (IP設定)」を「DHCP」から「Static IP (静的IP)」に変更します。
- 4 「Network Settings (ネットワーク設定)」で「IP Address (IPアドレス)」、「Subnet Mask (サブネットマスク)」、「Gateway (ゲートウェイ)」にIPアドレスを入力します。

IPアドレスが適切に設定されると、モジュールはネットワークにアクセスできるようになります。

各FairlightモジュールでUSBを介して同じステップを繰り返します。

### Fairlightモジュールの内部ソフトウェアのアップデート

ウェブサイトを定期的にチェックして、新しいソフトウェアアップデートがあるか確認することを推奨します。

DaVinci Resolveの新しいバージョンをインストールすると、Fairlightコンソールのアップデートもインストールする必要がある場合があります。チェックするには、Fairlight Panel Setupユーティリティを開きます。新しいアップデートがある場合、各モジュールのホーム画面に「Update (アップデート)」ボタンが表示されます。「Update」ボタンをクリックし、表示される指示に従って各モジュールをアップデートします。

すべてのセットアップが終わったら、Fairlight Panel Setupユーティリティを閉じます。

## Fairlight Studio Utility

SetupユーティリティでFairlightモジュールの設定が終わったら、Fairlight Studio Utilityで、各モジュールをFairlightに割り当てます。この作業により、コンソールがスタジオとして設定され、Fairlightコンソールでの各モジュールの位置をDaVinci Resolveに伝えるので、Fairlightページで正しいモジュールをコントロールでき、適切なLCDモニターにコントロールを表示できるようになります。

Fairlight Desktop Audio Editorは、DaVinci Resolveで選択するためにスタジオ設定を行う必要はありません。スタジオにDesktop Audio Editorのみを設置している場合は、次の「DaVinci ResolveでFairlightコンソールを選択」に進み、Audio EditorをDaVinci Resolveで選択する方法を確認してください。

### 各スタジオにFairlightコンソールを設定する：

- 1 Fairlight Studio Utilityを立ち上げます。
- 2 Fairlightコンソールのベイ数を選択し、「Next (次へ)」をクリックします。設定画面が開くので、モジュールを各ベイのシャーシのスロットに割り当てます。

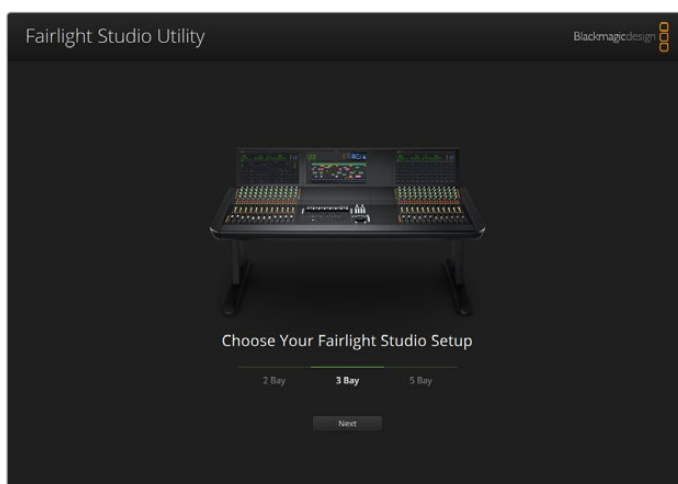

Fairlightコンソールのベイ数を選択

- 3 設定画面で、左上のスロットをクリックして、Fairlight Console LCD Monitorを割り当てます。モジュールのリストから、該当のスロットのアイコンをクリックして任意のモニターを選択します。

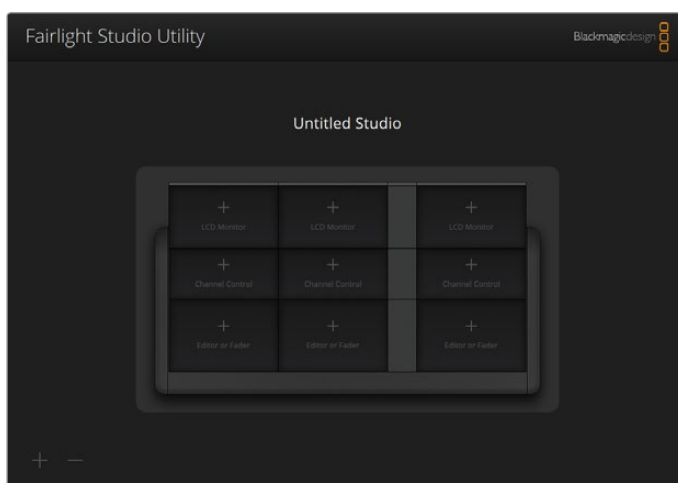

左上のスロットをクリックして、LCDモニターを割り当てる

各モジュールは、モデルのラベル設定で入力したカスタム名で表示されます。電球のアイコンをクリックすると、各モジュールの画像が表示され、該当のモジュールのライトが点灯します。

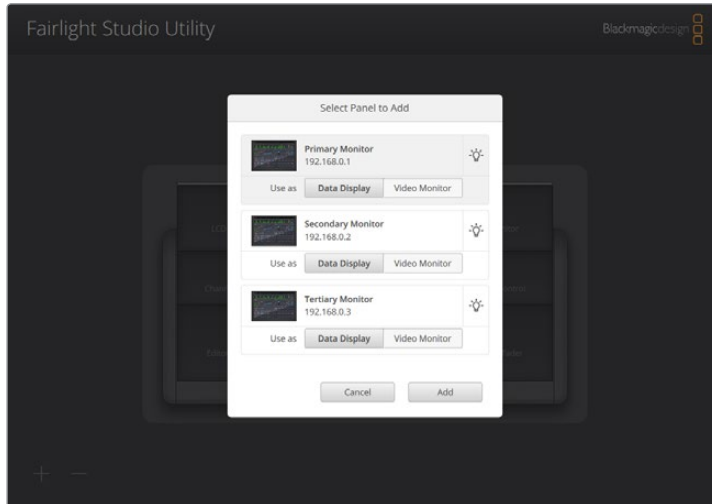

電球のアイコンをクリックして、Fairlightコンソールの各モジュールを表示

4 「Add (追加)」をクリックします。

モニターが、Fairlightコンソールの左上に割り当てられます。Fairlight Studio Utilityで同じ手順を繰り返して、他のモジュールすべてを該当の位置に割り当てます。モジュールの選択を間違えた場合、グループのモジュールをクリックしてオプションを開き、「X」アイコンをクリックするとモジュールの割り当てを解除できます。

各モジュールの設定を進める上で、コンソールの正しい位置にモジュールが割り当てられているか確認するには、グループのモジュールをクリックしてオプションを開き、次に電球のアイコンをクリックします。

Fairlightコンソールがスタジオとして設定されたので、スタジオ名を変更できます。「Untitled Studio」テキストボックスをクリックしてスタジオ名を入力し、Returnキーを押して確定します。これにより多数のスタジオが施設内にある場合に、各スタジオを簡単に識別できます。

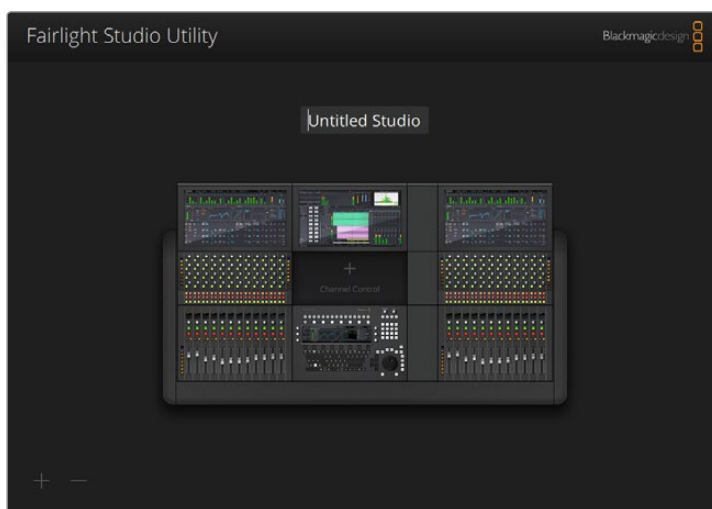

スタジオ名をクリックして、設定が終わったスタジオの名前を変更し、Returnキーで変更を確定

## DaVinci ResolveでFairlightコンソールを選択

次のステップは、FairlightコンソールをDaVinci Resolveの環境設定で選択します。

- 1 DaVinci Resolveを起動します。
- 2 画面上部のメニューバーで「DaVinci Resolve」>「環境設定...」を選択します。

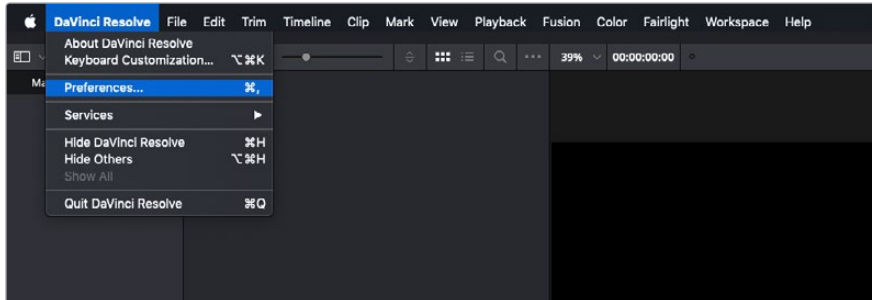

- 3 「コントロールパネル」メニューの「オーディオコンソール」のドロップダウンメニューで、Fairlightのコンソールを選択できます。ドロップダウンメニューをクリックし、コンソールのスタジオ名を選択します。スタンドアロンのFairlight Desktop Audio Editorを使用している場合、ここで選択できます。

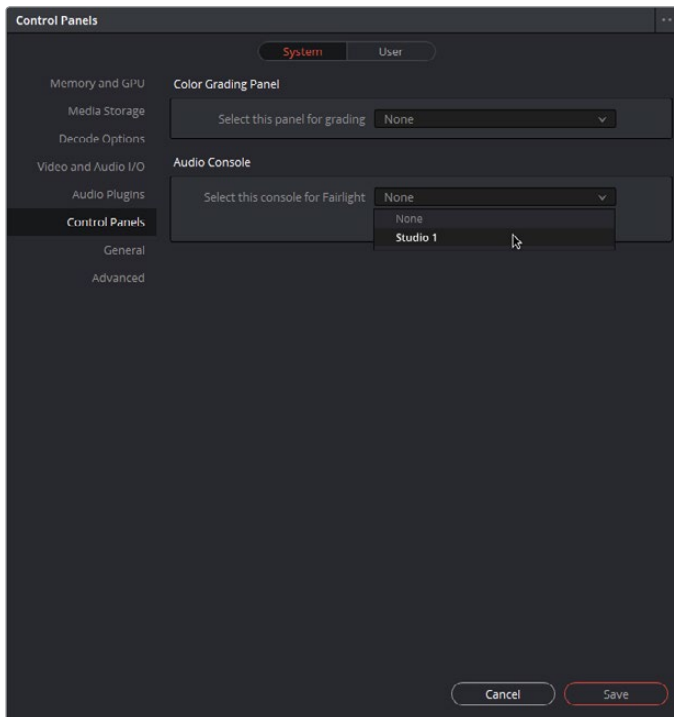

- 4 「保存」をクリックします。

環境設定ウィンドウが閉じ、DaVinci Resolveの再起動を促すメッセージが表示されます。DaVinci Resolveを再起動すると、選択したコンソールをFairlightページで操作できるようになります。

# 仕様

## Fairlightロードケースのサイズ

すべての内容品を入れた状態

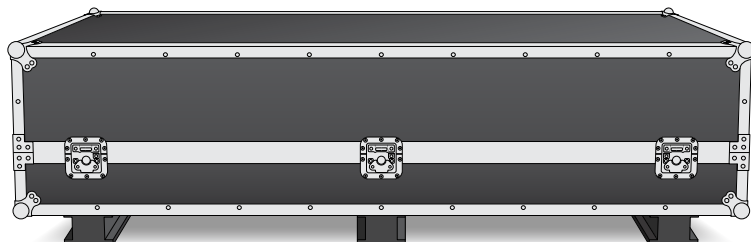

### 2ベイ・コンソールのロードケース

幅 = 1353 mm  
高さ = 552 mm  
奥行き = 1101 mm  
重量 = 180 kg

### 3ベイ・コンソールのロードケース

幅 = 1844 mm  
高さ = 552 mm  
奥行き = 1101 mm  
重量 = 205 kg

### 4ベイ・コンソールのロードケース

幅 = 2825 mm  
高さ = 552 mm  
奥行き = 1101 mm  
重量 = 280 kg

### 5ベイ・コンソールのロードケース

幅 = 2825 mm  
高さ = 552 mm  
奥行き = 1101 mm  
重量 = 300 kg

## Fairlightコンソールのサイズと重量

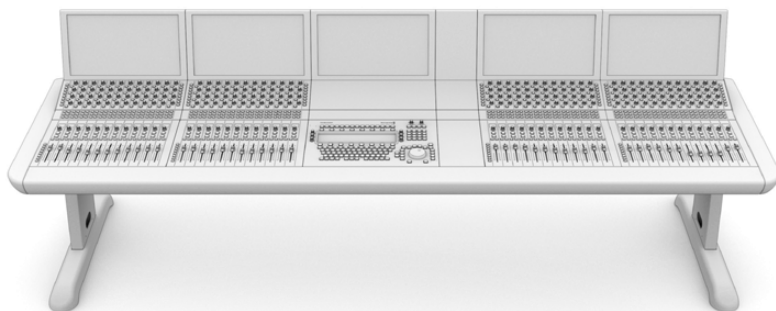

### 2ベイ・コンソール

幅 = 1295 mm  
高さ = 1047 mm  
奥行き = 982 mm  
重量  
何もインストールしていないシャーシ（脚とモニター隙間用モジュールを含む） = 90 kg  
組み立て後の重量 = 120 kg

### 3ベイ・コンソール

幅 = 1788 mm  
高さ = 1047 mm  
奥行き = 982 mm  
重量  
何もインストールしていないシャーシ（脚とモニター隙間用モジュールを含む） = 110 kg  
組み立て後の重量 = 157 kg

### 4ベイ・コンソール

幅 = 2277 mm  
高さ = 1047 mm  
奥行き = 982 mm  
重量  
何もインストールしていないシャーシ（脚とモニター隙間用モジュールを含む） = 130 kg  
組み立て後の重量 = 195 kg

### 5ベイ・コンソール

幅 = 2769 mm  
高さ = 1047 mm  
奥行き = 982 mm  
重量  
何もインストールしていないシャーシ（脚とモニター隙間用モジュールを含む） = 150 kg  
組み立て後の重量 = 232 kg

※ 8度の脚用キットを取り付けた場合、Fairlightコンソールの高さは1140mmになります。

## Fairlightパネルのサイズと重量

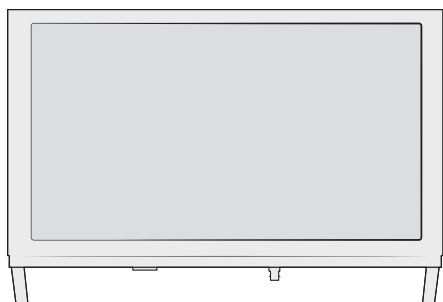

### Fairlight Console LCD Monitor

幅 = 489.6 mm  
高さ = 335.4 mm  
奥行き = 58.7 mm  
重量 = 4.4 kg

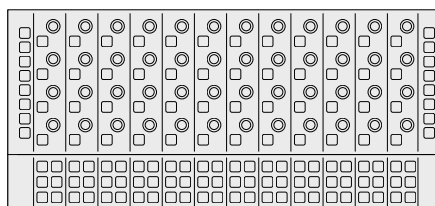

### Fairlight Console Channel Control

幅 = 489.6 mm  
高さ = 229.3 mm  
奥行き = 66.5 mm  
重量 = 4.4 kg

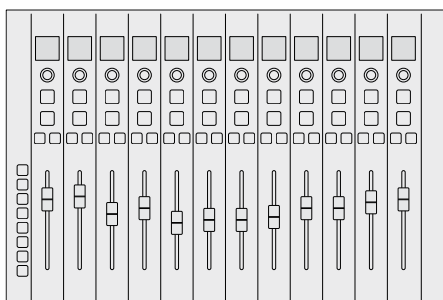

### Fairlight Console Channel Fader

幅 = 489.6 mm  
高さ = 329.9 mm  
奥行き = 66.6 mm  
重量 = 8.45 kg

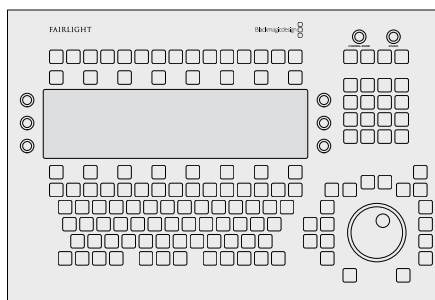

### Fairlight Console Audio Editor

幅 = 489.6 mm  
高さ = 329.9 mm  
奥行き = 69 mm  
重量 = 8.5 kg

## 消費電力

### 入力電源

100-240VAC、1.7A、50-60Hz

## 作動温度

### Fairlight Console Audio Editor, Channel Fader, Channel Control

0~40°C (40~104°F)

### Fairlight Console LCD Monitor

0~35°C (40~95°F)

## ヘルプ

すぐに情報が必要な方は、Blackmagic Designオンラインサポートページで、Fairlightコンソールの最新サポート情報を確認できます。

### Blackmagic Designオンラインサポートページ

最新のマニュアル、ソフトウェア、サポートノートは、[www.blackmagicdesign.com/jp/support](http://www.blackmagicdesign.com/jp/support)のBlackmagicサポートセンターで確認できます。

### Blackmagic Designフォーラム

弊社ウェブサイトのBlackmagic Designフォーラムは、様々な情報やクリエイティブなアイデアを共有できる有益なリソースです。経験豊富なユーザーやBlackmagic Designスタッフによって、すでに多くの問題の解決策が公開されていますので、このフォーラムを参考にすることで、問題をすばやく解決できることがあります。ぜひご利用ください。Blackmagicフォーラムには、<http://forum.blackmagicdesign.com>からアクセスできます。

### 現在インストールされているソフトウェアのバージョンを確認する

コンピューターにインストールされているFairlightコンソールのソフトウェアのバージョンを確認するには、Fairlight Panel Setupユーティリティの「About」タブをクリックします。現在のバージョン番号が表示されます。

### 最新のソフトウェアアップデートを入手する

コンピューターにインストールされたBlackmagic Fairlightソフトウェアのバージョンを確認した後、Blackmagicサポートセンター ([www.blackmagicdesign.com/jp/support](http://www.blackmagicdesign.com/jp/support)) で最新のソフトウェアアップデートをチェックしてください。常に最新のソフトウェアを使用することを推奨しますが、重要なプロジェクトの実行中は、ソフトウェアのアップデートは行わない方がよいでしょう。



## 規制に関する警告



### 欧州連合内での電気機器および電子機器の廃棄処分

製品に記載されている記号は、当該の機器を他の廃棄物と共に処分してはならないことを示しています。機器を廃棄するには、必ずリサイクルのために指定の回収場所に引き渡してください。機器の廃棄において個別回収とリサイクルが行われることで、天然資源の保護につながり、健康と環境を守る方法でリサイクルが確実に行われるようになります。廃棄する機器のリサイクルのための回収場所に関しては、お住まいの地方自治体のリサイクル部門、または製品を購入した販売業者にご連絡ください。



この機器は、FCC規定の第15部に準拠し、クラスAデジタル機器の制限に適合していることが確認されています。これらの制限は、商業環境で機器を使用している場合に有害な干渉に対する妥当な保護を提供するためのものです。この機器は無線周波エネルギーを生成、使用、放出する可能性があります。また、指示に従ってインストールおよび使用しない場合、無線通信に有害な干渉を引き起こす恐れがあります。住宅地域で当製品を使用すると有害な干渉を引き起こす可能性があり、その場合はユーザーが自己責任で干渉に対処する必要があります。

動作は次の2つを条件とします：

- 1 本機は、有害な干渉を起こさない。
- 2 本機は希望しない動作を発生しかねない干渉を含む、いかなる受信干渉も受け入れる必要がある。



### ISED Canadaステートメント

本機は、カナダのクラスAデジタル機器の規格に準拠しています。本機のいかなる改造、あるいは目的の用途以外での使用は、これらの規格への順守を無効にすることがあります。

HDMIインターフェースへの接続は、必ず高品質のシールドHDMIケーブルを使用する必要があります。本機は、商用環境で目的の用途に順守した使用においてテストを行なっています。

非商用環境で使用された場合、無線妨害を引き起こす可能性があります。

# 安全情報

## 重量に関する警告

Fairlightコンソールは、何もインストールしていない状態でもかなりの重量があります。例えば、3ベイ・コンソールの重量は、何もインストールしていない状態で110kg、組み立て後は157kgです。Fairlightコンソールの移動は、最低4名で行ってください。膝を曲げ、背中を真っ直ぐにした正しい姿勢で、注意深くゆっくりと持ち上げてください。



## 電気関連の警告および免責事項

5台以上のFairlightモジュールをインストールする場合、電源に接続する前に追加のアースを取り付ける必要があります。しかし、5台のFairlightモジュールの各グループが、個別の壁あるいは床のコンセントに接続されている場合はこれを行う必要はありません。

コンソールフレームと建物のアースをアース線で接続できるように、コンソールフレームの両端にアースピンがハンダ付けされています。使用するアースピンは、どちらを使っても構いません。アースピンには以下のラベルが付いています。



Blackmagic Designは、資格のある電気技師に配線のインストール、テスト、施工を依頼することを推奨します。

Blackmagic Designは、コンソールに取り付けられた、いかなるサードパーティ製の機器に対する、あるいはそれらの機器に起因する安全、信頼性、損害、怪我の責任を負いません。

感電のリスクを減らすため、水が跳ねたり、滴るような場所には置かないでください。

通気が妨げられないように、当製品の周囲は通気に十分なスペースを開けるようにしてください。



海拔2000m以上では使用しないでください。

ユーザーが保守できる部品はありません。サービスに関しては、お近くのBlackmagic Designのサービスセンターにお問い合わせください。

## カリフォルニア州ステートメント

この製品のユーザーは、プラスチック部品内の微量の多臭素化ビフェニルなどの化学物質にさらされる可能性があります。カリフォルニア州は、多臭素化ビフェニルは発がん性があり、先天異常や生殖機能へ危害を及ぼす物質であると認識しています。

詳細は、以下のウェブサイトをご確認ください。[www.P65Warnings.ca.gov](http://www.P65Warnings.ca.gov)

# 保証

## 12ヶ月限定保証

Blackmagic Designは、お買い上げの日から12ヶ月間、本製品の部品および仕上がりについて瑕疵がないことを保証します。この保証期間内に製品に瑕疵が見つかった場合、Blackmagic Designは弊社の裁量において部品代および人件費無料で該当製品の修理、あるいは製品の交換のいずれかで対応いたします。この保証に基づいたサービスを受ける際、お客様は必ず保証期限終了前にBlackmagic Designに瑕疵を通知し、保証サービスの手続きを行ってください。お客様の責任において不良品を梱包し、Blackmagic Designが指定するサポートセンターへ送料前払で送付いただきますようお願い致します。理由の如何を問わず、Blackmagic Designへの製品返送のための送料、保険、関税、税金、その他すべての費用はお客様の自己負担となります。

不適切な使用、または不十分なメンテナンスや取扱いによる不具合、故障、損傷に対しては、この保証は適用されません。Blackmagic Designはこの保証で、以下に関してサービス提供義務を負わないものとします。

- a) 製品のインストールや修理、サービスを行うBlackmagic Design販売代理人以外の者によって生じた損傷の修理、
- b) 不適切なインストール、使用、互換性のない機器への接続によって生じた損傷の修理、
- c) Blackmagic Designの部品や供給品ではない物を使用して生じたすべての損傷や故障の修理、
- d) 改造や他製品との統合により時間増加や製品の機能低下が生じた場合のサービス。

この保証はBlackmagic Designが保証するもので、明示または黙示を問わず他の保証すべてに代わるものです。Blackmagic Designとその販売社は、商品性と特定目的に対する適合性のあらゆる黙示保証を拒否します。製品保証期間は、Blackmagic Designの不良品の修理あるいは交換の責任が、お客様に提供される完全唯一の救済手段となります。Blackmagic Designは、特別に、間接的、偶発的、または結果的に生じる損害に対して、Blackmagic Designあるいは販売社がそのような損害の可能性についての事前通知を得ているか否かに関わらず、一切の責任を負いません。Blackmagic Designはお客様による機器のあらゆる不法使用に対して責任を負いません。Blackmagic Designは本製品の使用により生じるあらゆる損害に対して責任を負いません。使用者は自己の責任において本製品を使用するものとします。

© Copyright 2020 Blackmagic Design 著作権所有、無断複写・転載を禁じます。「Blackmagic Design」、「Cintel」、「DeckLink」、「DaVinci Resolve」は、米国ならびにその他諸国での登録商標です。その他の企業名ならびに製品名全てはそれぞれ関連する会社の登録商標である可能性があります。



Blackmagicdesign

Manuel d'utilisation

# Assemblage de la console Fairlight

Février 2020

Français



## Chère cliente, cher client,

Nous vous remercions d'avoir fait l'acquisition d'une console Blackmagic Fairlight pour vos besoins de post-production audio.

Depuis plusieurs années, Fairlight s'est imposée comme la suite de post-production audio de référence dans l'industrie du film et de la télévision. La marque s'est tout d'abord spécialisée dans le développement de solutions software et hardware innovantes, jusqu'à s'orienter vers la musique et la post-production audio. Nous sommes ravis de vous présenter la nouvelle console Fairlight et espérons que vous l'apprécierez autant que nous.

La console Fairlight est personnalisable, vous pouvez ainsi installer seulement les modules Fairlight de votre choix, selon le nombre de baies de votre console. Les modules comprennent le Fairlight Console Channel Control, Fairlight Console Channel Fader, Fairlight Console Audio Editor et Fairlight Console LCD Monitor. Vous pouvez installer les modules et créer un système qui répondra strictement à vos besoins.

Les commandes de chaque module ont été conçues pour une maniabilité précise et tout en finesse. Les boutons lumineux et les écrans LCD intuitifs vous permettent de contrôler vos réglages en permanence, facilement et rapidement. Comme les faders sont servo-assistés, vous pouvez les sauvegarder et les rappeler tout en conservant la synchronisation avec DaVinci Resolve. Il n'y a rien de plus plaisant que de voir les faders réagir à vos ajustements en temps réel lors du monitoring de votre mix audio !

Grâce à la console Fairlight et la page Fairlight de DaVinci Resolve, vous avez tous les outils à disposition pour donner forme à vos projets audio.

Ce manuel d'instruction vous aidera à assembler pas à pas votre console Fairlight, installer les modules Fairlight et débiter avec DaVinci Resolve.

N'oubliez pas de consulter notre page d'assistance sur [www.blackmagicdesign.com/fr](http://www.blackmagicdesign.com/fr) pour obtenir la dernière version de ce manuel et les mises à jour DaVinci Resolve. Nous vous recommandons de mettre le logiciel à jour régulièrement afin de travailler avec les fonctions les plus récentes. Nous souhaitons continuer à améliorer nos produits, n'hésitez donc pas à nous faire part de vos commentaires !

**Grant Petty**

PDG de Blackmagic Design

# Sommaire

## Assemblage de la console Fairlight

<b>Composants de la console Fairlight</b>	63
<b>Déballage et assemblage</b>	65
Outils requis	66
Fixer les pieds au châssis de la console	66
Assemblage alternatif avec deux personnes minimum	69
Installer les panneaux Fairlight	70
Fixer le module de remplissage du moniteur	73
Alimenter les modules	74
Connecter les modules Fairlight	75
<b>Configurer les modules Fairlight</b>	76
Fairlight Panel Setup	77
Modifier les paramètres réseau	79
Fairlight Studio Utility	80
Sélectionner votre console Fairlight dans DaVinci Resolve	82
<b>Spécifications techniques</b>	83
Dimensions des caisses de transport Fairlight	83
Dimensions et poids de la console Fairlight	83
Consommation d'énergie	84
Température d'utilisation	84
<b>Assistance</b>	85
<b>Avis réglementaires</b>	86
<b>Informations de sécurité</b>	87
<b>Garantie</b>	88

# Composants de la console Fairlight

La console Fairlight est disponible en 4 configurations. Vous pouvez ainsi concevoir une console adaptée à vos besoins de production. Les modules Fairlight, comme le Fairlight Console Channel Control, Fairlight Console Channel Fader, Fairlight Console Audio Editor et le Fairlight Console LCD Monitor sont installés dans le châssis de la console Fairlight.

## Console Fairlight à 3 baies

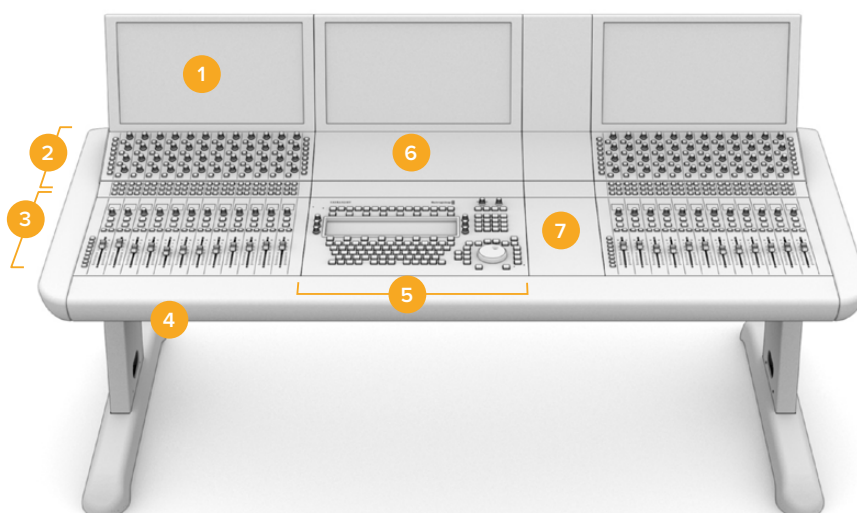

1. Fairlight Console LCD Monitor 2. Fairlight Console Channel Control 3. Fairlight Console Channel Fader  
4. Châssis de la console Fairlight, inclut les pieds 5. Fairlight Console Audio Editor  
6. Fairlight Console Channel Control Blank 7. Espace pour votre souris ou notes

L'illustration ci-dessus présente une console Fairlight à 3 baies assemblée. Dans une configuration typique à 3 baies, les modules Fairlight Console Channel Control et Fairlight Console Channel Fader sont installés de chaque côté du Fairlight Console Audio Editor. Cependant, vous pouvez positionner les modules comme vous le souhaitez, car la console Fairlight est entièrement personnalisable.

Dans une configuration à 4 et 5 baies, les modules supplémentaires peuvent être ajoutés de chaque côté.

## Console Fairlight à 5 baies

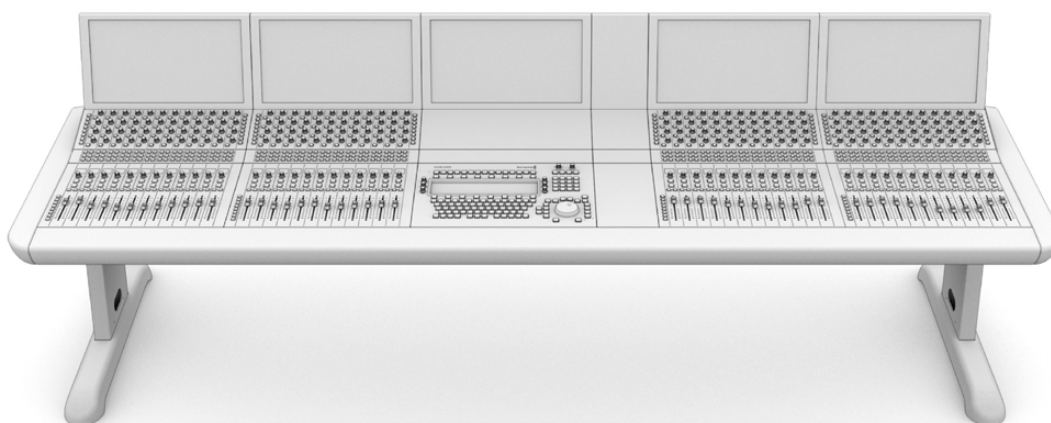

## Console Fairlight à 2 baies

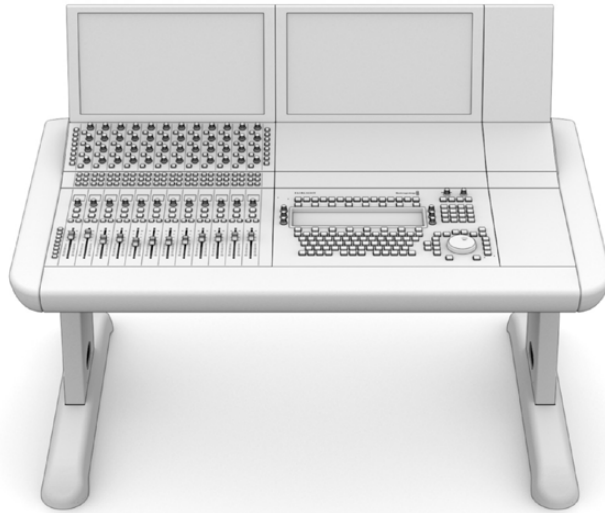

Dans une configuration à 2 baies, le module Fairlight Console Channel Control et le module Fairlight Console Channel Fader sont à côté du Fairlight Console Audio Editor

**REMARQUE** Vous pouvez placer les modules Fairlight sur chacun des côtés de l'Audio Editor et intervertir l'emplacement pour votre souris. Par exemple, si vous êtes gaucher, vous pouvez faire en sorte de placer votre souris à gauche du module Audio Editor. Les modules Fairlight sont montés sur un support de montage qui peut être soulevé et repositionné. Veuillez lire la suite de ce manuel pour plus d'informations sur l'installation des modules Fairlight avec les supports de montage.

Le Fairlight Console Channel Rack Kit est également disponible auprès des revendeurs Blackmagic Design pour installer des appareils supplémentaires sur votre console, comme des enregistreurs Blackmagic HyperDeck ou des moniteurs SmartScope Duo.

Vous pouvez également installer les kits d'obturation Fairlight Console LCD Monitor Blank, Fairlight Console Channel Control Blank, ou Fairlight Console Channel Fader Blank.



## Déballage et assemblage

Votre console Fairlight est livrée dans une caisse de transport spacieuse et solide, avec le châssis et les pieds. Chaque module Fairlight est livré séparément. Veuillez lire la section « Spécifications techniques » de ce manuel pour obtenir la taille et le poids de chaque configuration Fairlight.

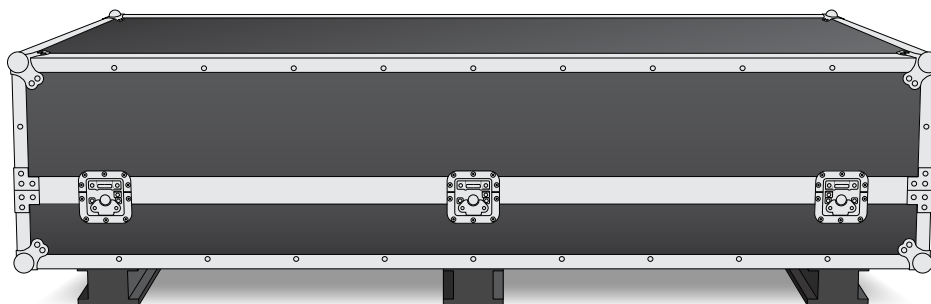

Après avoir ouvert la caisse de transport de votre console Fairlight, retirez soigneusement le châssis et placez-le délicatement sur une surface stable et solide, capable de supporter le poids du châssis et des pieds.

**REMARQUE** Veuillez noter qu'une console Fairlight à 3 baies vide pèse 110kg, et qu'une console à 5 baies peut peser jusqu'à 150kg. La console est très solide et trop lourde pour être déballée par une seule personne. Quatre personnes sont requises pour soulever les éléments, en adoptant une bonne position de port : genoux fléchis et dos droit avec des mouvements lents et contrôlés.

La surface sur laquelle vous allez installer votre console Fairlight pour l'assemblage doit être assez haute pour permettre aux pieds d'être élevés lorsque vous fixez le châssis. La distance entre la surface et le sol doit être au minimum de 550mm. Nous recommandons d'utiliser un charriot élévateur à ciseaux pour l'assemblage.



Si vous n'avez pas de charriot élévateur à ciseaux et que vous êtes au moins deux personnes pour l'assemblage, vous pouvez tenir le châssis sur le côté pour fixer les pieds. Pour plus de détails, veuillez lire la prochaine section « Assemblage alternatif à deux personnes minimum ».

## Outils requis

Pour l'assemblage, vous avez besoin des outils suivants :



1 x clé dynamométrique avec embout de 18mm capable d'un couple de serrage de 35 Nm.



1 x tournevis Pozidriv 2 capable d'un couple de serrage de 0,45 Nm pour les vis M3 et M4.

Nous vous recommandons d'utiliser les outils dynamométriques pour le serrage des vis uniquement, et d'utiliser une clé ou un tournevis standard pour le dévissage.

## Fixer les pieds au châssis de la console

La caisse de transport contient deux pieds qui se fixent de chaque côté du châssis. Cependant, avant de les fixer, vous devez assembler la partie principale du pied avec sa base. Un pied assemblé pèse 10 kilogrammes, veuillez donc le soulever avec précaution.

### Fairlight Console Leg Kit 0 degré

Cette option place la console à plat sur le sol.

### Fairlight Console Leg Kit 8 degrés

Cette option incline la console vers l'opérateur à un angle de 8 degrés.

Avant de fixer les pieds au châssis, vous devez assembler la partie principale du pied avec sa base. Un pied assemblé pèse 8 à 10 kilogrammes, veuillez donc le soulever avec précaution.

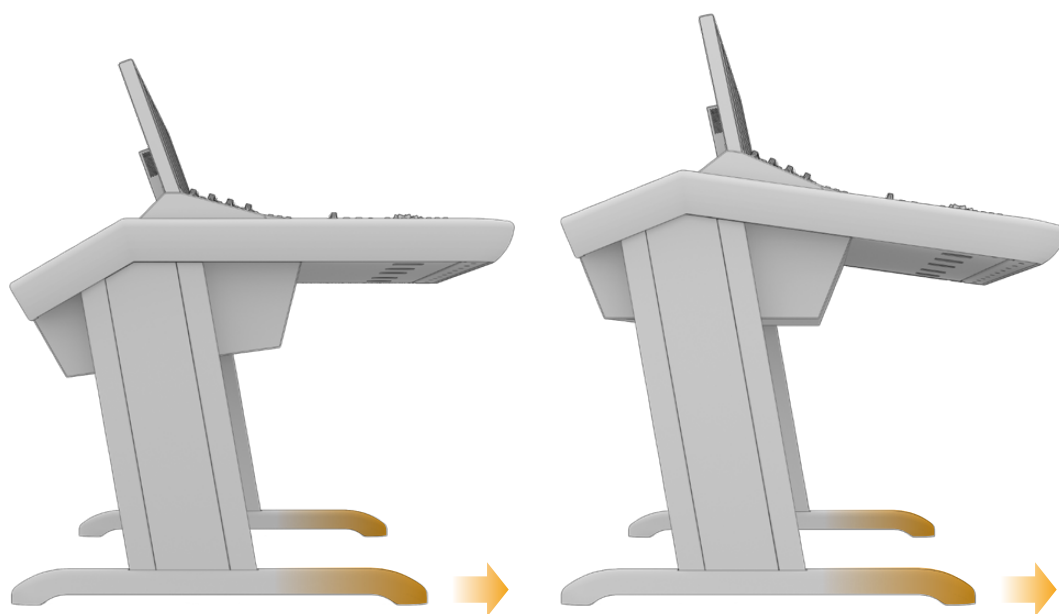

Les bases du pied sont plus longues d'un côté. Le côté le plus long doit être aligné avec l'avant de la console.

Si vous utilisez un kit de pieds à 8 degrés, votre console Fairlight sera légèrement plus haute et inclinée vers vous.

## Pour assembler un pied :

- 1 Déposez la partie principale du pied sur le côté, avec le panneau de recouvrement latéral orienté vers le haut. Dévissez les deux vis M12 et la petite plaque de support.



Une fois la plaque de support du kit de pieds à 0 degré retirée, cette dernière est utilisée pour sécuriser le pied à la base.

**REMARQUE** Si vous utilisez un kit de pieds à 8 degrés, veillez à garder la plaque de support entre le pied et sa base. Une plaque de support supplémentaire permettra de sécuriser le pied à la base, comme dans l'image ci-dessous.

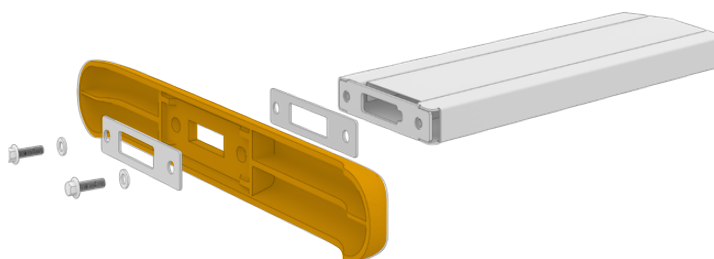

- 2 Alignez les deux éléments du pied et maintenez-les en place. Assurez-vous que les découpes rectangulaires en bas de la partie principale du pied et la petite plaque de support sont parfaitement alignées.

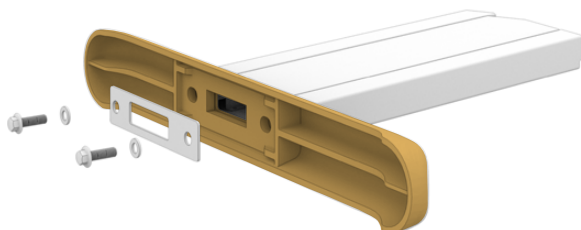

- 3 Placez la plaque de support sur le côté de la base du pied et fixez les deux parties avec deux vis M12. Serrez à 35 Nm.

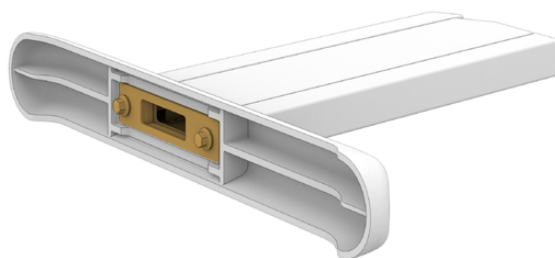

- 4 Pour l'assemblage du deuxième pied, répétez les étapes 1 à 3.

## Pour fixer les pieds au châssis de la console :

- 1 Retirez le panneau de recouvrement de chaque pied en dévissant les quatre vis M3 de la partie opposée du pied à l'aide d'un tournevis Pozidriv 2.

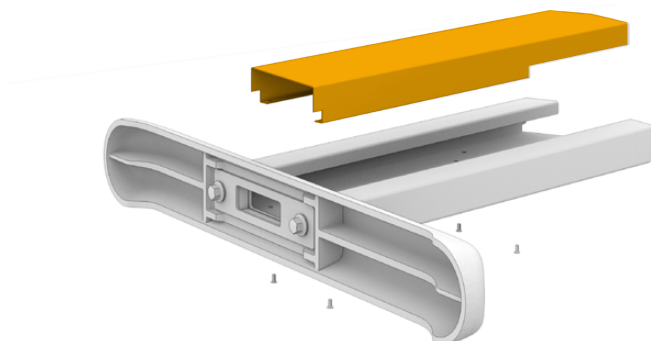

- 2 Dévissez les quatre vis M12 situées de chaque côté du châssis de la console.
- 3 Alignez chaque pied avec chaque côté de la console, en vous aidant des goupilles de positionnement sur le châssis.



- 4 Fixez les pieds au châssis avec les vis de serrage du pied, puis serrez les vis à un couple de 35 Nm.

Le panneau de recouvrement latéral de chaque pied peut être remonté plus tard. À ce point du montage, laisser le panneau de recouvrement latéral retiré vous permet d'accéder à l'intérieur du pied pour le câblage de la console.

- 5 Reposez délicatement la console sur le sol.

Nous vous recommandons de placer le châssis assemblé aussi près de son emplacement final que possible, car une fois les modules Fairlight installés, le poids de l'unité augmentera considérablement. Assurez-vous d'avoir assez d'espace à l'arrière du châssis pour remplacer le panneau arrière avant de mettre votre console en place.

## Assemblage alternatif avec deux personnes minimum

Si vous n'avez pas de charriot élévateur à ciseaux et qu'une personne peut vous aider, vous pouvez faire tenir le châssis sur le panneau arrière et fixer les pieds assemblés dans cette position.

Pour assembler les pieds :

- 1 Après avoir sorti le châssis de sa caisse de transport, basculez-le délicatement pour le faire tenir sur sa tranche arrière. Une deuxième personne doit maintenir le châssis en place, afin qu'il ne glisse pas.

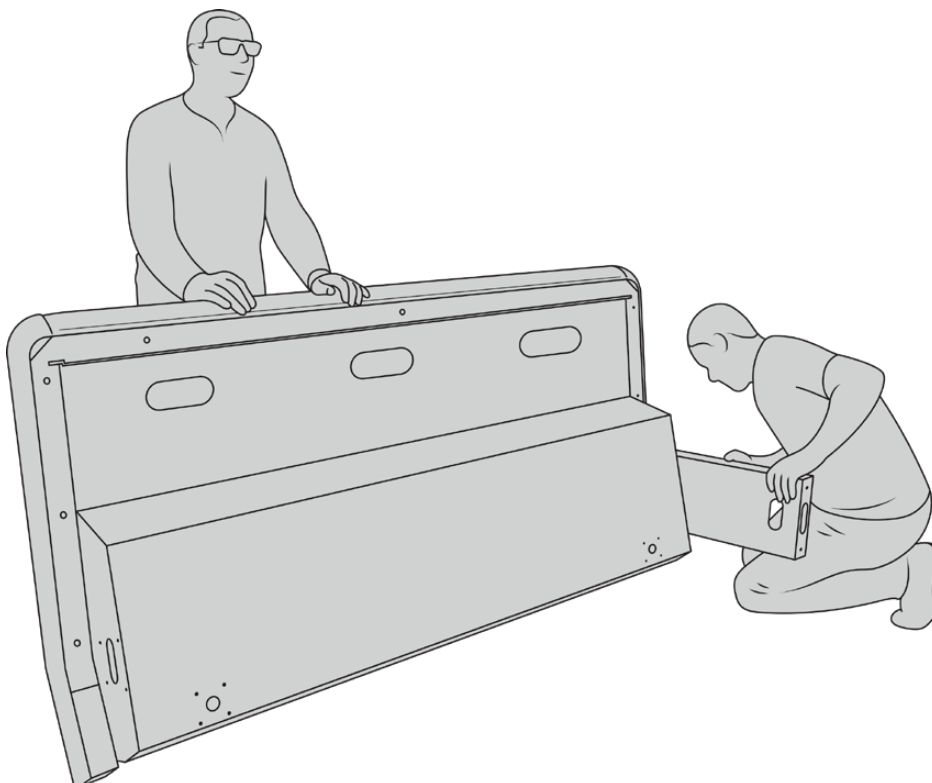

Faites basculer le châssis sur sa tranche arrière, avec l'avant du châssis tourné vers le haut.

- 2 Une fois le châssis bien maintenu, fixez les pieds comme illustré dans la section précédente.
- 3 Assemblez la partie principale du pied avec la base du pied.

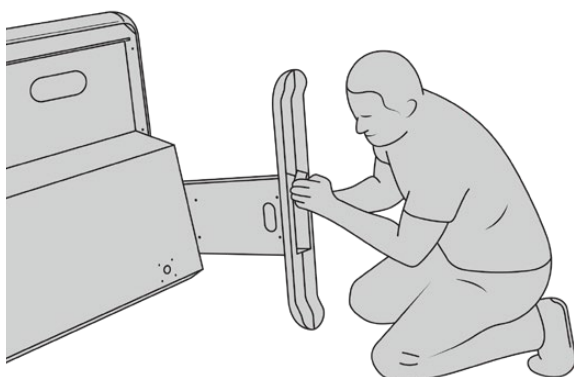

- 4 Une fois assemblées, faites basculer le châssis sur ses pieds.



Basculez la console sur ses pieds, les panneaux Fairlight sont prêts à être installés.

Une fois les pieds fixés au châssis, vous pouvez installer les panneaux Fairlight.

## Installer les panneaux Fairlight

La configuration des modules la plus courante chez les ingénieurs du son, est de positionner le Fairlight Console Audio Editor en face de l'opérateur, entouré des modules Fairlight Console Channel Control et Channel Fader de chaque côté. Chaque module Channel Control se place au-dessus de chaque module Channel Fader. Leur moniteur LCD respectif est installé en haut de la console, avec le module de remplissage du moniteur. La petite surface entre les modules Fairlight est réservée à une souris ou à une boule de commande.

Si vous n'avez pas tous les modules pour la console au complet, vous pouvez remplir les espaces vides avec des plaques d'obturation. Vous pourrez ajouter de nouveaux modules à tout moment, selon les besoins de votre production.

## Pour installer les modules Fairlight dans le châssis de la console :

- 1 Retirez le panneau arrière du châssis en dévissant les vis M3 à l'aide d'un tournevis Pozidriv 2. Gardez le panneau et les vis près de vous, dans un endroit sûr. Retirer le panneau arrière permet d'accéder plus facilement à l'intérieur du châssis lorsque vous installez les modules Fairlight.



- 2 Chaque module Fairlight possède son propre support de montage, que vous pouvez facilement soulever et retirer du châssis. Cela vous permettra d'installer chaque module dans son support sur une surface avec plus d'espace, puis de facilement ré-assembler les supports dans le châssis.

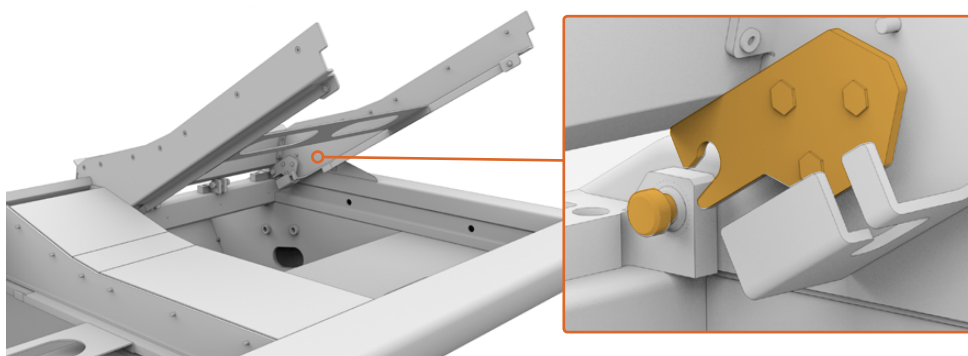

Tenez le support par les bras, puis pivotez-le délicatement vers le haut pour le retirer du châssis. Le support pivote depuis l'arrière, ce qui vous permet de le libérer du châssis en l'éloignant de la charnière.

- 3 Une fois le support du module retiré du châssis, placez-le sur une surface stable afin d'y monter les modules Fairlight. Nous vous recommandons d'installer les modules en plaçant le Fairlight Console LCD Monitor en haut, puis le Fairlight Console Channel Control au milieu, et le Fairlight Console Channel Fader à l'avant, au plus près de l'opérateur.

- 4 Fixez chaque module à son support à l'aide des vis M4 Pozidriv fournies avec le module Fairlight. Serrez à un couple de 35Nm.

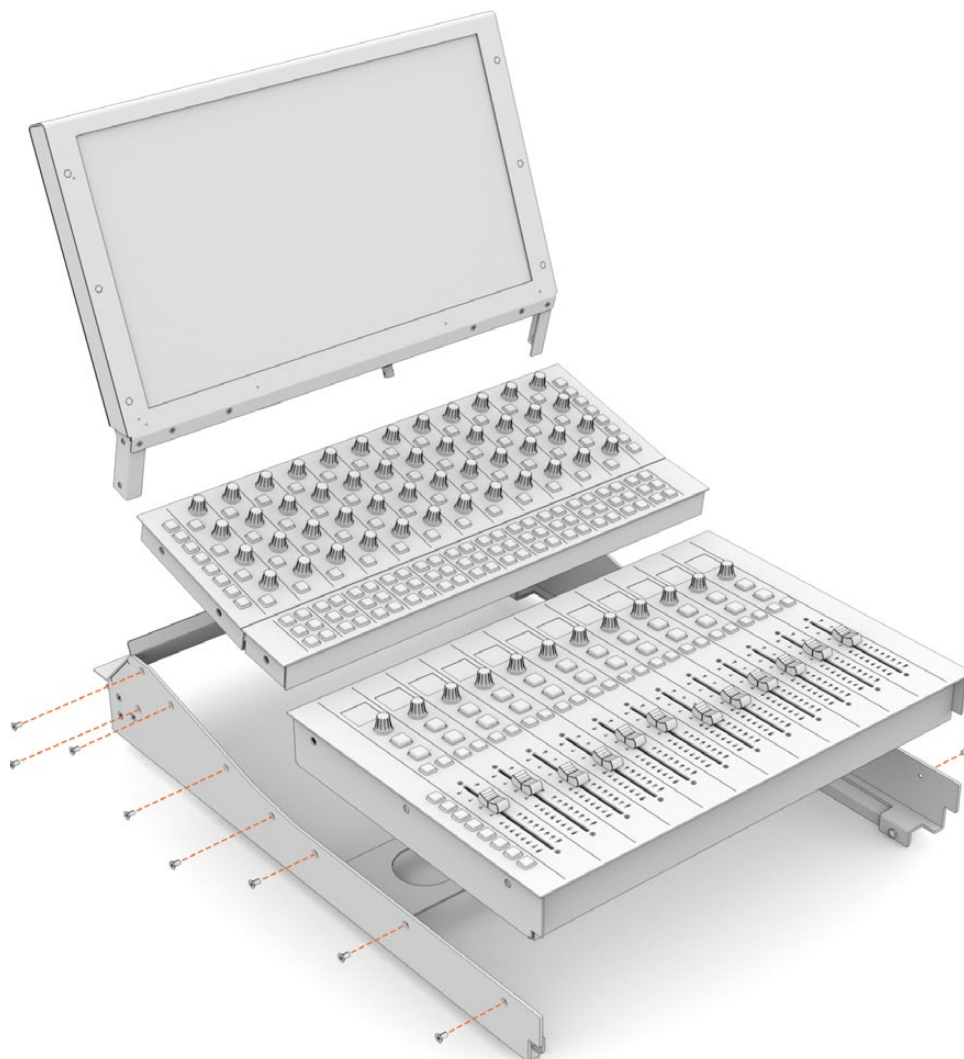

- 5 Vous pouvez désormais replacer le support du module assemblé dans le châssis. Pour cela, repositionnez sa fixation arrière au-dessus de la charnière du châssis et abaissez délicatement le support jusqu'à ce qu'il s'emboîte.

**REMARQUE** Lorsque vous remettez en place un support contenant un module Fairlight, il est préférable qu'une personne tienne le bord avant du support, et qu'une deuxième personne porte le support par dessous le châssis. Ainsi, vous pouvez abaisser le support délicatement, sans lâcher le bord au dernier moment.

Après l'installation, vous pouvez soulever un support en le poussant par dessous avec une main, tout en soulevant l'avant avec une autre. Chaque support possède des bras de levage, que vous pouvez faire basculer par dessous. Ainsi, vous pouvez replier les bras de levage lorsque vous devez accéder à l'intérieur du châssis pour le câblage.



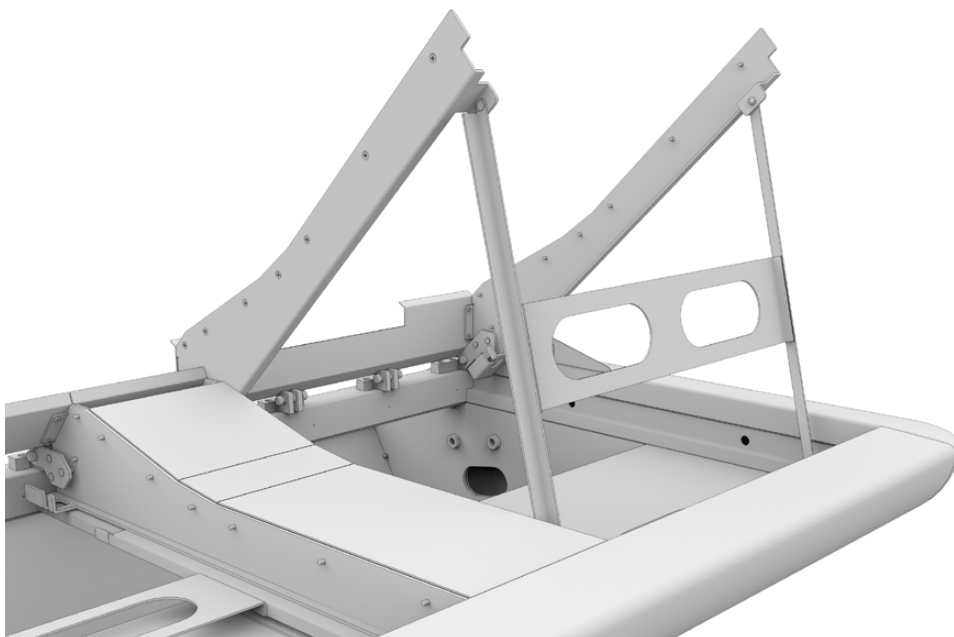

Basculez et abaissez les bras de levage depuis le support en tenant les poignées. Les bases des bras doivent être positionnées à l'intérieur et contre l'avant du châssis, pour qu'ils ne bougent pas.

## Fixer le module de remplissage du moniteur

À l'intérieur de la caisse de transport, vous trouverez une petite boîte en carton. Cette boîte contient le module de remplissage du LCD Monitor, à installer à côté du moniteur.

Retirez le support du module de remplissage du châssis, de la même manière que pour les autres supports de modules.

### Pour fixer le module de remplissage:

- 1 Insérez le module de remplissage du moniteur dans le cou du support.
- 2 Fixez le module de remplissage au support à l'aide des vis M4 Pozidriv fournies. Serrez à un couple de 0,45 Nm.
- 3 Remplacez le support dans le châssis.

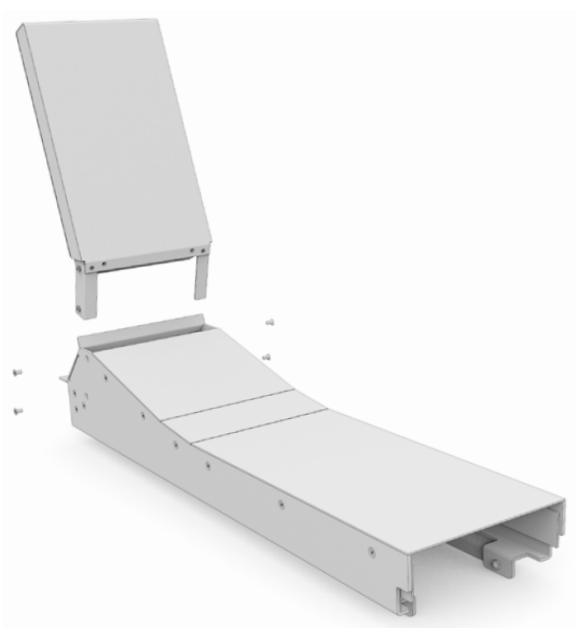

## Alimenter les modules

Chaque module Fairlight est alimenté indépendamment via sa propre entrée d'alimentation. Branchez simplement chaque module à une prise secteur à l'aide d'un câble d'alimentation IEC standard.

Nous recommandons d'utiliser des multiprises à 5 prises pour distribuer le courant vers les modules Fairlight, avec chaque multiprise alimentant jusqu'à 5 modules maximum. Assurez-vous que les multiprises ne sont pas reliées en chaîne et qu'elles sont chacune indépendamment connectées à la prise secteur.

Deux bornes de mise à la terre sont intégrées sur les côtés internes du châssis pour la liaison à la prise de terre du bâtiment. Pour plus d'informations, veuillez consulter la page « Informations de sécurité » à la fin de ce manuel.

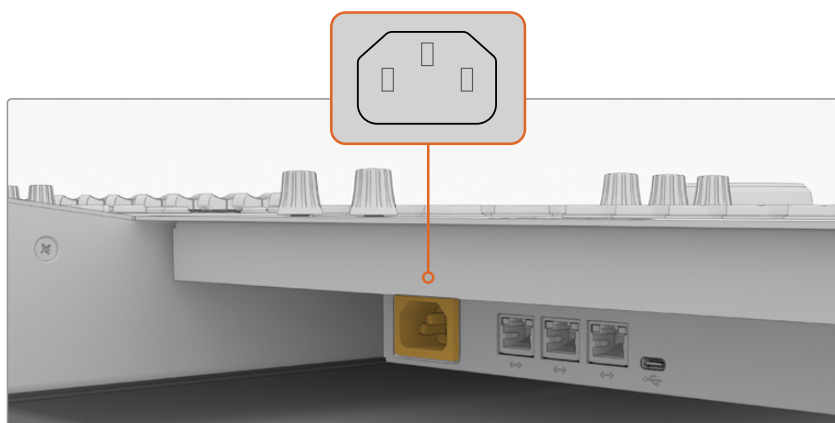

Branchez l'alimentation à chaque module Fairlight via leur entrée d'alimentation IEC standard

## Arranger les câbles et replacer les plaques latérales des pieds

Votre console Fairlight est conçue pour vous aider à garder les câbles rangés. Après avoir connecté les câbles d'alimentation, vous pouvez les regrouper et les faire passer dans les fentes pour câbles situées sur chaque pied.

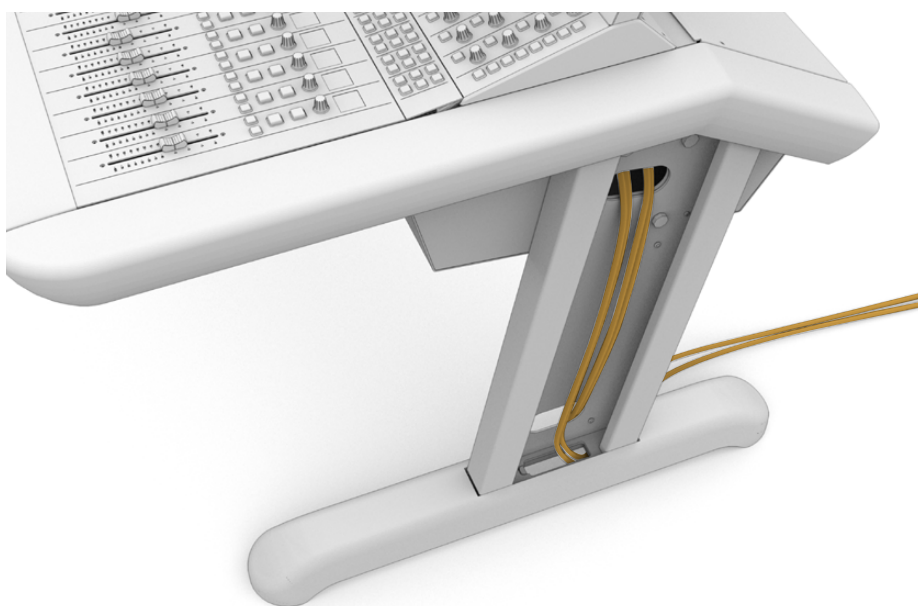

Une fois les câbles en place, vous pouvez réinstaller les plaques latérales sur chaque pied et serrer les 4 vis M3 Pozidriv à un couple de serrage de 0,35 Nm.

## Connecter les modules Fairlight

Après avoir installé les modules Fairlight et avoir branché l'alimentation, connectez les modules en chaîne via Ethernet. L'ordre dans lequel ils sont reliés entre eux n'a pas d'importance, du moment qu'ils sont tous connectés via leur port Ethernet.

Si vous souhaitez utiliser un commutateur Ethernet pour connecter les modules, placez-le à l'intérieur de la console, là où il y a beaucoup de place. Ensuite, vous pourrez connecter chaque module directement au commutateur.

Ci-dessous, vous trouverez un exemple de connexion en chaîne des modules Fairlight.

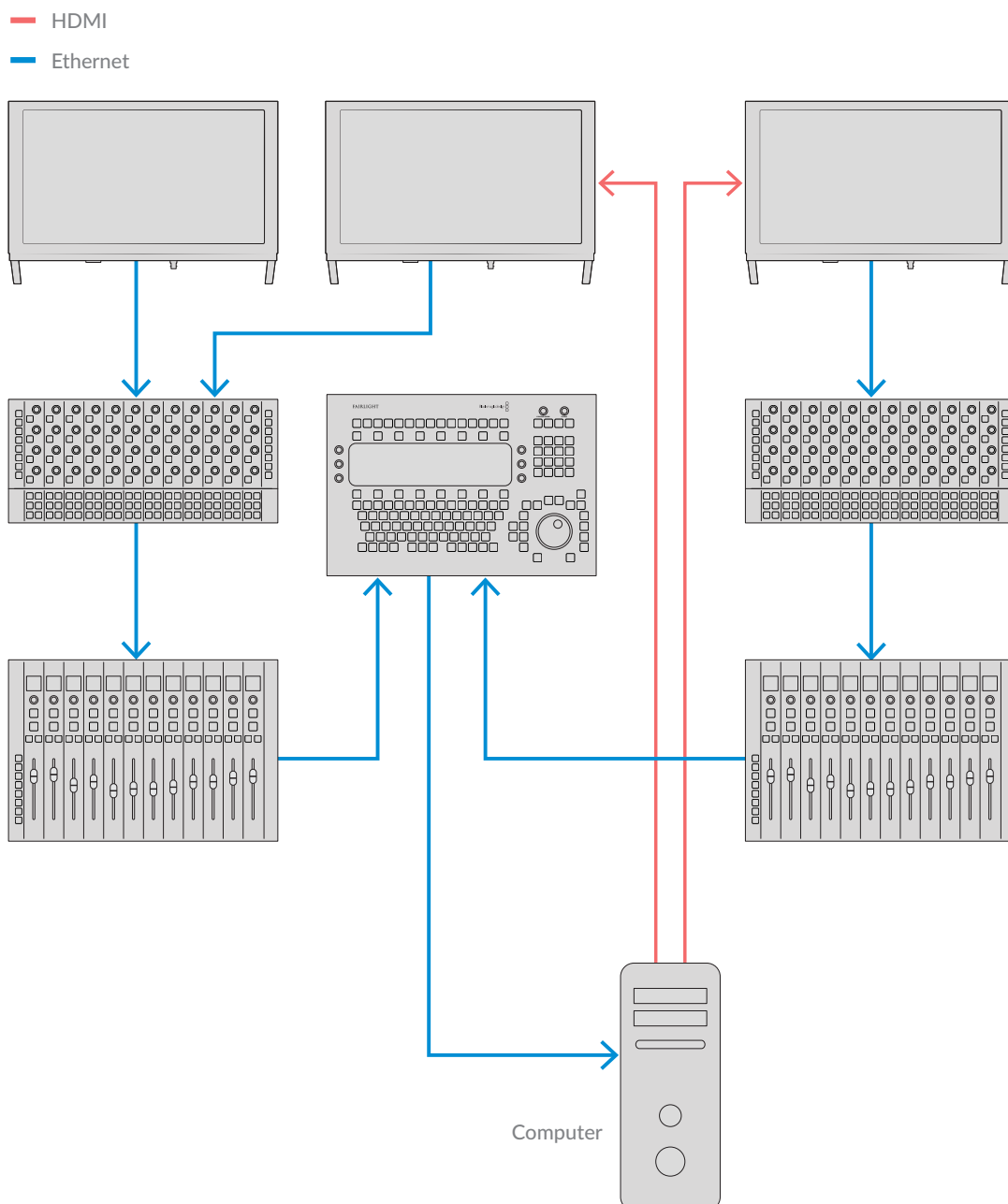

**CONSEIL** Nous recommandons d'utiliser des câbles Ethernet Cat6 de 1,2 mètres. Cela vous permettra de soulever les supports des modules après l'installation sans étirer les câbles.

## Connecter la console Fairlight à un ordinateur

Une fois que tous les modules de la console sont reliés entre eux via Ethernet, connectez-en un à l'ordinateur sur lequel est installé DaVinci Resolve.

## Connecter la sortie HDMI ou SDI de l'ordinateur

Le moniteur LCD situé au-dessus du Fairlight Audio Editor se connecte à la sortie HDMI de votre ordinateur. Cela vous permet de visionner la page Fairlight de DaVinci Resolve.

Le moniteur LCD peut également être connecté à la sortie SDI de votre appareil de lecture, comme une grille de commutation Videohub ou la sortie vidéo d'un DeckLink.

Vous pouvez également regrouper les câbles Ethernet et vidéo avec les câbles d'alimentation et les faire passer par les pieds de la console. Ainsi, tous vos câbles sont rangés proprement.

## Remettre le panneau arrière du châssis

Une fois que tous les modules Fairlight sont installés, alimentés et connectés, l'étape finale pour compléter l'assemblage de votre console est de remettre le panneau arrière du châssis.

Maintenez-le en place à l'aide des vis M3 Pozidriv et serrez-les à un couple de serrage de 0,45 Nm.

L'assemblage de votre console Fairlight est désormais terminé. Vous pouvez vérifier que la console fonctionne correctement avec DaVinci Resolve.

# Configurer les modules Fairlight

La prochaine étape est de configurer la console Fairlight pour votre studio.

Deux logiciels utilitaires sont inclus dans le programme d'installation DaVinci Resolve : Fairlight Panel Setup et Fairlight Studio Utility.

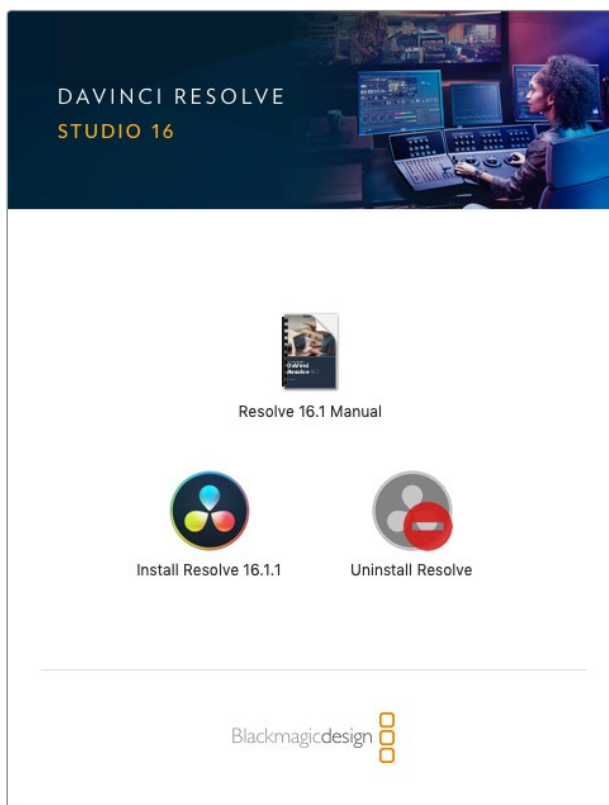

La version complète de DaVinci Resolve peut être installée depuis la carte SD incluse avec votre Fairlight Console. Cependant, nous vous recommandons de télécharger la dernière version depuis la page d'assistance de Blackmagic Design sur [www.blackmagicdesign.com/fr/support](http://www.blackmagicdesign.com/fr/support).

Pour installer DaVinci Resolve, lancez le programme d'installation DaVinci Resolve et suivez les instructions à l'écran. Veillez à sélectionner « Fairlight Studio Utility » lorsque vous installez DaVinci Resolve.

## Fairlight Panel Setup

Fairlight Panel Setup peut être connecté au module Fairlight via USB ou Ethernet avec le protocole DHCP. Si vous n'utilisez pas de serveur DHCP, vous pouvez régler les paramètres réseau sur une adresse IP fixe via USB. Vous trouverez davantage d'informations concernant les paramètres réseau plus loin dans ce manuel.

Lorsque vous configurez la console Fairlight pour votre studio, la première étape est de nommer chaque module à l'aide de l'utilitaire Fairlight Panel Setup. Cela vous permet d'identifier facilement chaque module en cliquant sur la case **Identify this panel**.

### Pour nommer chaque module :

- 1 Lancez l'utilitaire Fairlight Panel Setup.

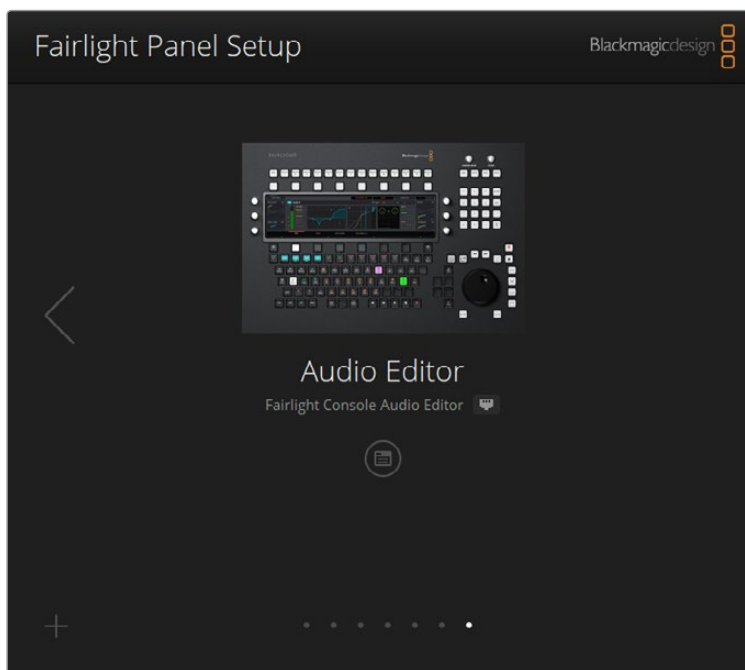

Le module actuellement sélectionné apparaîtra à l'écran de l'utilitaire. Cliquez sur les flèches latérales pour faire défiler les appareils installés.

- 2 Sélectionnez un module depuis l'écran d'accueil, puis cliquez sur l'icône de paramétrage ou sur l'image du module pour ouvrir la fenêtre de paramétrage.
- 3 Cliquez sur l'onglet **Configure**. Dans la section **Panel Name**, vous trouverez l'option **Set label to**. Changez le nom dans la zone de texte, puis cliquez sur **Save**. Vous pouvez visuellement identifier chaque module de la console en cochant la case **Identify this panel**. Les commandes du module correspondant s'illumineront.

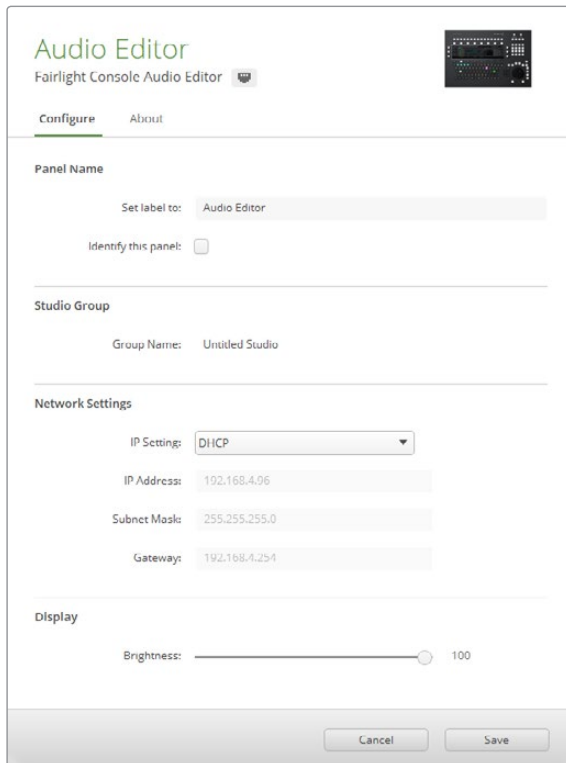

Personnalisez le nom de chaque module Fairlight depuis l'onglet **Configure** du Fairlight Panel Setup.

### Studio Name

Nommez le studio auquel le module Fairlight sera assigné.

### Network Settings

Pour plus d'informations sur le réglage manuel des paramètres réseau, consultez la section « Réglage des paramètres réseau ».

### Brightness

Modifie la luminosité de l'écran LCD d'un module, ou du Fairlight Console LCD Monitor. Déplacez le curseur vers la gauche ou vers la droite pour diminuer ou augmenter la luminosité.

### Display Source

Chaque Fairlight Console LCD Monitor peut être réglé en tant que Data Display ou Video Monitor. En effet, vous pouvez régler le moniteur pour afficher la page Fairlight connectée via Ethernet, ou une image vidéo si un signal est connecté à l'entrée vidéo HDMI ou SDI du moniteur.

**Data Display** – Affiche la page Fairlight.

**Video Monitor** – Affiche l'entrée vidéo SDI ou HDMI.

Si un signal vidéo est connecté à l'entrée HDMI ou à l'entrée SDI, le moniteur va automatiquement détecter quelle entrée est utilisée. Cependant, si les deux entrées sont connectées à un signal vidéo, vous pouvez sélectionner manuellement l'entrée de votre choix.

## LUT 3D

Lors du monitoring d'une entrée vidéo, vous pouvez charger une LUT 3D. Par exemple, une LUT 3D peut être utilisée pour modifier l'espace colorimétrique de la vidéo en passant d'un look « flat » au Rec 709, ou vous pouvez charger un look pré-réglé conçu pendant la post-production. Vous pouvez également utiliser cette LUT 3D pour ajuster l'affichage de chacun de vos Fairlight console LCD Monitor, si la reproduction des couleurs entre eux est un peu différente.

### Pour charger une LUT 3D :

- 1 Dans le paramètre **Load LUT**, cliquez sur le bouton **Load**.
- 2 Naviguez dans le fichier jusqu'à retrouver l'emplacement de vos LUTs, puis cliquez sur le fichier LUT .cube de votre choix.
- 3 Appuyez sur **Open**.

La LUT 3D est désormais appliquée à votre source vidéo. Pour désactiver la LUT, cliquez sur le bouton **Clear**.

## Modifier les paramètres réseau

Vous pouvez modifier les paramètres réseau manuellement depuis l'onglet **Configure** des paramètres du Fairlight Panel Setup. Lors de la modification des paramètres réseau, vous devez connecter le module à votre ordinateur via USB.

### Pour modifier les paramètres réseau :

- 1 Ouvrez l'utilitaire Fairlight Panel Setup. Cliquez sur l'icône de paramétrage, ou sur l'image du module Fairlight affiché sur la page d'accueil.
- 2 Cliquez sur l'onglet **Configure**.
- 3 Modifiez le paramètre **IP Setting** de DHCP à **Static IP**.
- 4 Dans les **Network Settings**, entrez une nouvelle adresse dans les champs **IP Address**, **Subnet Mask** et **Gateway**.

Une fois l'adresse IP saisie correctement, le module sera accessible dans votre réseau.

Répétez le même procédé pour chaque module Fairlight via USB.

### Mise à jour du logiciel interne des modules Fairlight

Nous vous recommandons de vérifier régulièrement sur notre site web si une mise à jour est disponible.

Lorsque vous installez une nouvelle version de DaVinci Resolve, celle-ci peut contenir des mises à jour pour votre console Fairlight. Pour vérifier si une mise à jour est disponible, ouvrez l'utilitaire Fairlight Panel Setup. Si cela est le cas, le bouton **Update** s'affichera sur l'écran d'accueil pour chaque module. Cliquez sur ce bouton, puis suivez les instructions pour mettre chaque module à jour.

Une fois tous les paramètres configurés, vous pouvez fermer l'utilitaire Fairlight Panel Setup.

## Fairlight Studio Utility

Une fois tous les modules Fairlight configurés dans l'utilitaire Fairlight Panel Setup, assignez chaque module à votre console Fairlight à l'aide du Fairlight Studio Utility. Il vous permettra de configurer votre console comme un studio, en indiquant à DaVinci Resolve où se trouve chaque module dans votre console Fairlight. Ainsi, la page Fairlight pourra les contrôler correctement et afficher leurs commandes sur les moniteurs LCD adéquats.

Le Fairlight Desktop Audio Editor n'a pas besoin d'être ajouté à la configuration studio pour être sélectionné par DaVinci Resolve. Si vous avez seulement un Desktop Audio Editor dans votre studio, passez à la section « Sélectionner votre console Fairlight dans DaVinci Resolve », et suivez les instructions pour le sélectionner dans DaVinci Resolve.

### Pour configurer une console Fairlight pour chaque studio :

- 1 Lancez Fairlight Studio Utility.
- 2 Sélectionnez le nombre de baies dans votre console Fairlight, puis cliquez sur **Next**. Un écran de configuration s'affichera, dans lequel les modules sont assignés aux emplacements du châssis correspondant dans chaque baie.

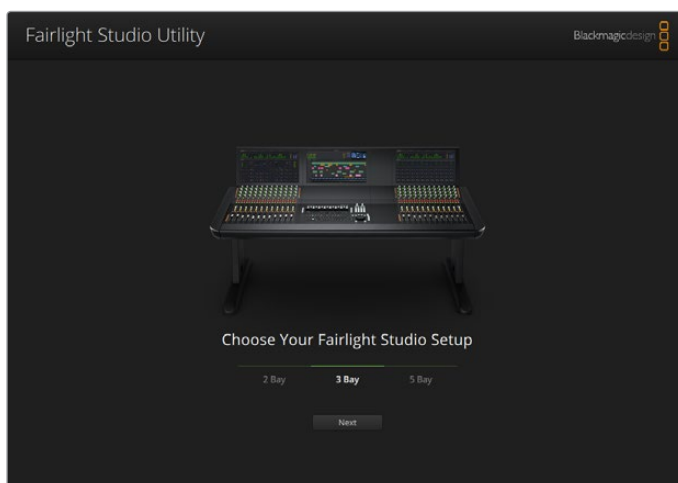

Sélectionnez le nombre de baies dans votre console Fairlight.

- 3 Dans l'écran de configuration, cliquez sur l'emplacement en haut à gauche pour assigner un Fairlight Console LCD Monitor. Depuis la liste des modules, sélectionnez le moniteur de votre choix pour l'emplacement correspondant en cliquant sur son icône.

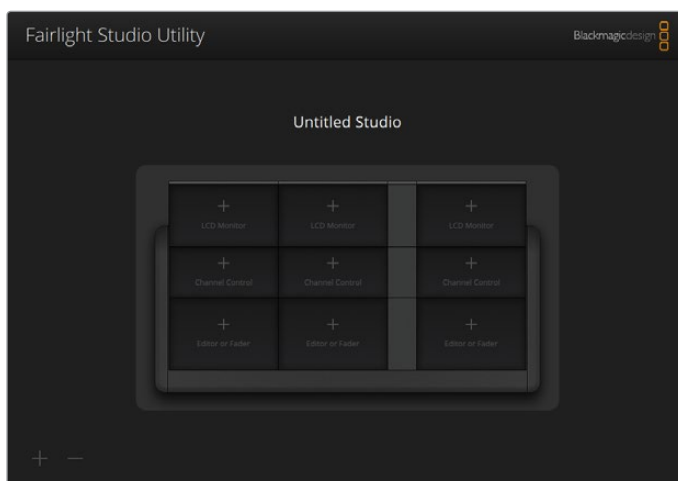

Cliquez sur l'emplacement en haut à gauche pour assigner le moniteur LCD correspondant



Chaque module peut être identifié par le nom personnalisé que vous avez saisi. Vous pouvez également cliquer sur l'icône ampoule de chaque module pour l'identifier visuellement. Lorsque vous cliquez sur l'ampoule, les commandes s'illumineront sur le module correspondant.

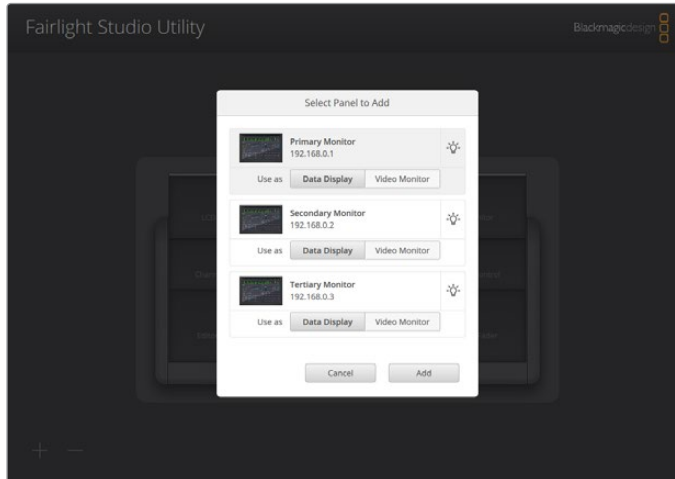

Cliquez sur l'icône ampoule pour identifier chaque module dans votre console Fairlight

**4** Cliquez sur **Add**.

Le moniteur sera assigné à l'emplacement en haut à gauche sur votre console Fairlight. Vous pouvez suivre la même procédure pour assigner les autres modules à leurs positions correspondantes dans l'écran de configuration. Si vous sélectionnez accidentellement le mauvais module, cliquez sur le module dans le groupe pour afficher ses options, puis cliquez sur l'icône X pour le retirer.

Pour confirmer que chaque module est assigné à la bonne position dans la console, cliquez sur le module dans le groupe pour afficher ses options, puis cliquez sur l'icône ampoule.

Votre console Fairlight est désormais configurée comme un studio. Pour changer le nom du studio, cliquez sur le champ **Untitled studio**, saisissez un nouveau nom, puis appuyez sur la touche Retour pour confirmer votre choix. Si vous avez plusieurs studios dans vos locaux, cela vous permettra d'identifier chaque studio plus facilement.

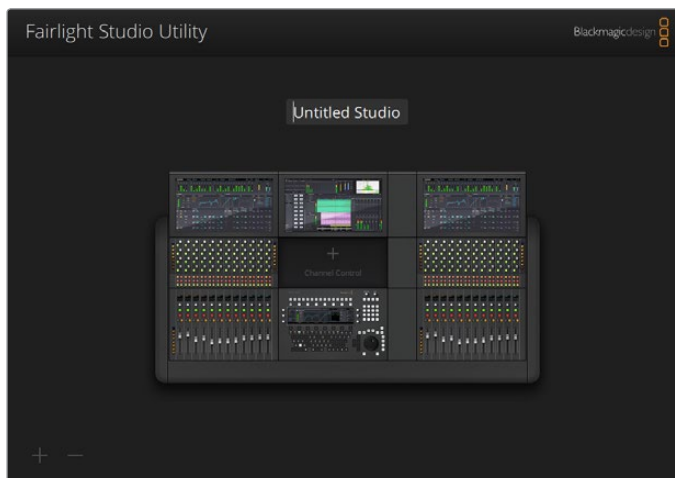

Renommez un studio en cliquant sur le nom du studio. Entrez un nouveau nom, puis appuyez sur la touche Retour pour confirmer

## Sélectionner votre console Fairlight dans DaVinci Resolve

La prochaine étape consiste à sélectionner votre console Fairlight dans les préférences de DaVinci Resolve.

- 1 Ouvrez DaVinci Resolve.
- 2 Dans la barre de menu en haut de l'écran, sélectionnez DaVinci Resolve/Préférences.

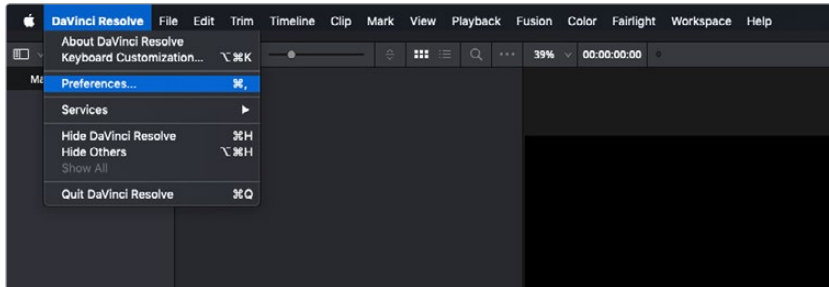

- 3 Dans le menu **Panneaux de contrôles**, vous trouverez l'option **Consoles audio** ainsi qu'un menu déroulant vous permettant de sélectionner votre console pour Fairlight. Cliquez sur le menu déroulant et sélectionnez le nom du studio pour votre console. Si vous avez un Fairlight Desktop Audio Editor indépendant, vous pouvez également le sélectionner ici.

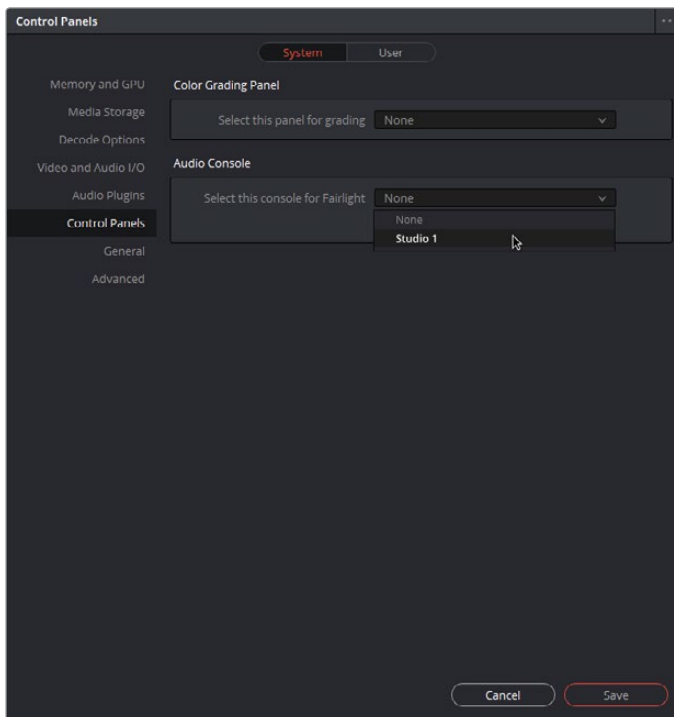

- 4 Cliquez sur **Enregistrer**.

La fenêtre des Préférences va se refermer et un nouveau message apparaîtra, vous demandant de redémarrer DaVinci Resolve. Après le redémarrage, votre console sera sélectionnée pour le contrôle avec la page Fairlight.

# Spécifications techniques

## Dimensions des caisses de transport Fairlight

Tout inclus

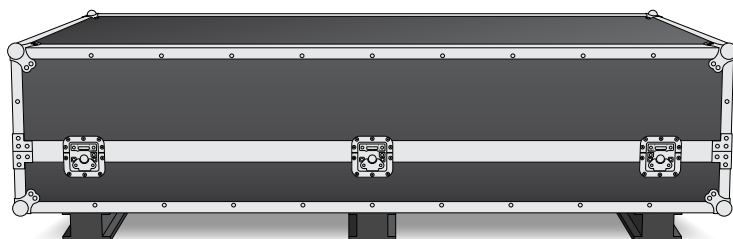

### Caisse de transport de la console à 2 baies

**Largeur** = 1353 mm

**Hauteur** = 552 mm

**Profondeur** = 1101 mm

**Poids** = 180 kg

### Caisse de transport de la console à 3 baies

**Largeur** = 1844 mm

**Hauteur** = 552 mm

**Profondeur** = 1101 mm

**Poids** = 205 kg

### Caisse de transport de la console à 4 baies

**Largeur** = 2825 mm

**Hauteur** = 552 mm

**Profondeur** = 1101 mm

**Poids** = 280 kg

### Caisse de transport de la console à 5 baies

**Largeur** = 2825 mm

**Hauteur** = 552 mm

**Profondeur** = 1101 mm

**Poids** = 300 kg

## Dimensions et poids de la console Fairlight

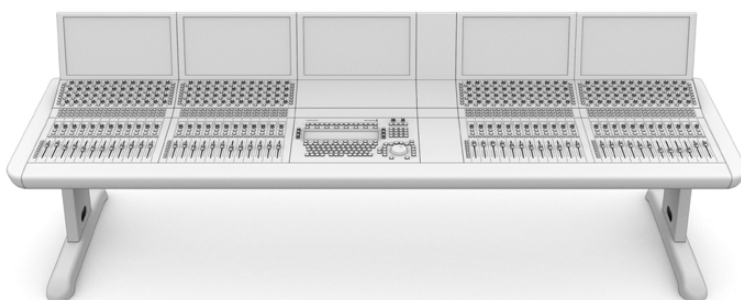

### Console à 2 baies

**Largeur** = 1295 mm

**Hauteur** = 1047 mm

**Profondeur** = 982 mm

#### Poids

Châssis vide incluant les pieds et le panneau de remplissage du moniteur = 90 kg

Assemblage complet = 120 kg

### Console à 3 baies

**Largeur** = 1788 mm

**Hauteur** = 1047 mm

**Profondeur** = 982 mm

#### Poids

Châssis vide incluant les pieds et le panneau de remplissage du moniteur = 110 kg

Assemblage complet = 157 kg

### Console à 4 baies

**Largeur** = 2277 mm

**Hauteur** = 1047 mm

**Profondeur** = 982 mm

#### Poids

Châssis vide incluant les pieds et le panneau de remplissage du moniteur = 130 kg

Assemblage complet = 195 kg

### Console à 5 baies

**Largeur** = 2769 mm

**Hauteur** = 1047 mm

**Profondeur** = 982 mm

#### Poids

Châssis vide incluant les pieds et le panneau de remplissage du moniteur = 150 kg

Assemblage complet = 232 kg

**REMARQUE** La hauteur de la console Fairlight équipée du kit de pieds à 8 degrés est de 1140mm.

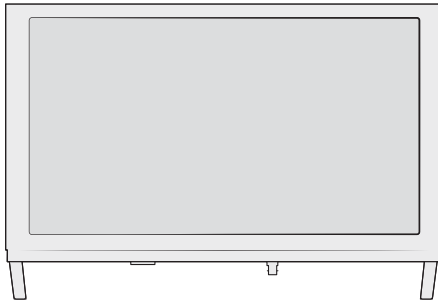

### Fairlight Console LCD Monitor

**Largeur** = 489,6 mm  
**Hauteur** = 335,4 mm  
**Profondeur** = 58,7 mm  
**Poids** = 4,4 kg

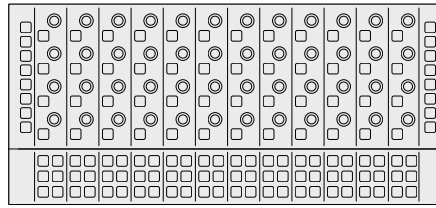

### Fairlight Console Channel Control

**Largeur** = 489,6 mm  
**Hauteur** = 229,3 mm  
**Profondeur** = 66,5 mm  
**Poids** = 4,4 kg

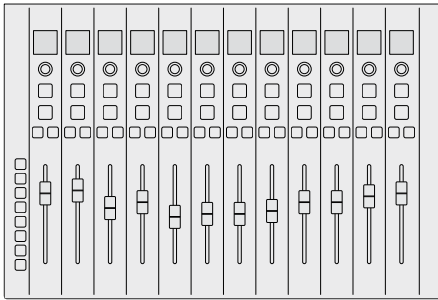

### Fairlight Console Channel Fader

**Largeur** = 489,6 mm  
**Hauteur** = 329,9 mm  
**Profondeur** = 66,6 mm  
**Poids** = 8,45 kg

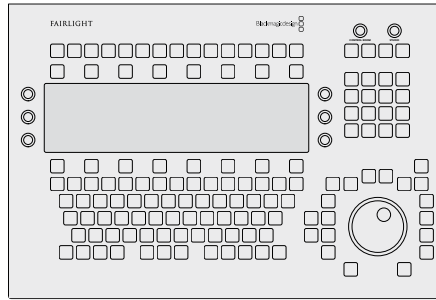

### Fairlight Console Audio Editor

**Largeur** = 489,6 mm  
**Hauteur** = 329,9 mm  
**Profondeur** = 69 mm  
**Poids** = 8,5 kg

## Consommation d'énergie

### Entrée d'alimentation

100-240V AC, 1.7A, 50-60Hz

## Température d'utilisation

### Modules Fairlight Console Audio Editor, Fader et Channel Control

0 à 40°C ou 40 à 104°F

### Fairlight Console LCD Monitor

0 à 35°C ou 40 à 95°F

# Assistance

Le moyen le plus rapide d'obtenir de l'aide est d'accéder aux pages d'assistance en ligne de Blackmagic Design et de consulter les dernières informations concernant votre console Fairlight.

## Pages d'assistance en ligne de Blackmagic Design

Les dernières versions du manuel, du logiciel et des notes d'assistance peuvent être consultées sur la page d'assistance technique de Blackmagic Design :

[www.blackmagicdesign.com/fr/support](http://www.blackmagicdesign.com/fr/support).

## Forum Blackmagic Design

Le forum Blackmagic Design est une source d'information utile qui offre des idées innovantes pour vos productions. Cette plateforme d'aide vous permettra également d'obtenir des réponses rapides à vos questions, car un grand nombre de sujets peuvent avoir déjà été abordés par d'autres utilisateurs. Pour vous rendre sur le forum :

<http://forum.blackmagicdesign.com>

## Contacter le service d'assistance de Blackmagic Design

Si vous ne parvenez pas à trouver l'aide dont vous avez besoin dans notre matériel de support, veuillez utiliser l'option « Envoyez-nous un email » disponible sur la page d'assistance pour envoyer une demande d'assistance par email. Vous pouvez également cliquer sur le bouton « Trouver un support technique » situé sur la page d'assistance et contacter ainsi le centre de support technique Blackmagic Design le plus proche de chez vous.

## Vérification du logiciel actuel

Pour vérifier quelle version du logiciel de la console Fairlight est installée sur votre ordinateur, ouvrez l'utilitaire Fairlight Panel Setup et cliquez sur l'onglet **About**. Le numéro de version s'affichera.

## Comment obtenir les dernières mises à jour du logiciel

Après avoir vérifié la version du logiciel Blackmagic Fairlight installée sur votre ordinateur, veuillez vous rendre sur la page d'assistance Blackmagic Design à l'adresse suivante [www.blackmagicdesign.com/fr/support](http://www.blackmagicdesign.com/fr/support) pour vérifier les dernières mises à jour. Même s'il est généralement conseillé d'exécuter les dernières mises à jour, évitez d'effectuer une mise à jour logicielle au milieu d'un projet important.

## Avis réglementaires



### Élimination des déchets d'équipements électriques et électroniques au sein de l'Union européenne.

Le symbole imprimé sur ce produit indique qu'il ne doit pas être jeté avec les autres déchets. Cet appareil doit être déposé dans un point de collecte agréé pour être recyclé. Le tri, l'élimination et le recyclage séparés de vos équipements usagés permettent de préserver les ressources naturelles et d'assurer le recyclage de ces équipements dans le respect de l'homme et de l'environnement. Pour obtenir plus d'informations sur les points de collecte pour recycler votre appareil, veuillez contacter l'organisme responsable du recyclage dans votre région ou le revendeur du produit.



Cet équipement a été testé et déclaré conforme aux limites imposées aux appareils numériques de classe A, en vertu du chapitre 15 des règles de la FCC. Ces limites ont pour objectif d'assurer une protection suffisante contre les interférences nuisibles lorsque l'équipement est utilisé dans un environnement commercial. Cet appareil génère, utilise et émet de l'énergie de fréquences radio et peut, en cas d'installation ou d'utilisation non conforme aux instructions, engendrer des interférences nuisibles au niveau des communications radio. L'utilisation de cet équipement en zone résidentielle est susceptible de provoquer des interférences nuisibles, auquel cas il sera demandé à l'utilisateur de corriger ces interférences à ses frais.

L'utilisation de cet appareil est soumise aux deux conditions suivantes :

- 1 Cet appareil ne doit pas causer d'interférences nuisibles.
- 2 Cet appareil doit accepter toute interférence reçue, y compris les interférences pouvant entraîner un dysfonctionnement.



### Déclaration de ISDE Canada

Cet appareil est conforme aux normes canadiennes relatives aux appareils numériques de Classe A. Toute modification ou utilisation de ce produit en dehors de son utilisation prévue peut annuler la conformité avec ces normes. Les connexions aux interfaces HDMI doivent être effectuées avec des câbles HDMI blindés d'excellente qualité. Cet équipement a été testé pour être en conformité avec une utilisation prévue dans un environnement commercial. Si cet équipement est utilisé dans un environnement domestique, il peut provoquer des interférences radio.

# Informations de sécurité

## Avertissement sur le poids de la console

La Fairlight Console est extrêmement lourde, même lorsqu'elle est vide. À titre d'exemple, une console à 3 baies peut peser jusqu'à 110 kg vide, et 157 kg assemblée. Quatre personnes minimum sont requises pour soulever les éléments, en adoptant une bonne position de port : genoux fléchis et dos droit avec des mouvements lents et contrôlés.



## Avertissement sur l'installation électrique et clause de non-responsabilité

Pour des installations comprenant plus de cinq modules, des exigences supplémentaires relatives à la mise à la terre doivent être respectées avant de connecter l'alimentation. Ces exigences ne s'appliquent pas si chaque groupe de cinq modules Fairlight est connecté à une prise de courant au mur ou au sol séparée.

Les bornes de mise à la terre sont soudées en interne aux deux bouts de la structure de la console pour connecter les fils de terre depuis la structure de la console jusqu'à la prise de terre du bâtiment. Chacune de ces bornes peut être utilisée et affiche la mention ci-dessous : (Attention. Courant de fuite élevé. Liaison à la terre essentielle avant de connecter l'alimentation).



Blackmagic Design recommande de faire appel à un électricien qualifié et agréé pour installer, tester et mettre en service le système d'électrification.

Blackmagic Design décline toute responsabilité concernant la sécurité, la fiabilité, les dommages matériels ou corporels causés à, ou par, n'importe quel équipement tiers ajouté à la console.

Afin de réduire le risque de décharge électrique, ne pas éclabousser ou renverser de liquide sur cet appareil.

Veillez à ce que l'espace autour du produit soit suffisant afin de ne pas compromettre la ventilation.



Cet appareil doit être utilisé à une altitude inférieure à 2000 mètres.

Les pièces de cet appareil ne sont pas réparables par l'opérateur. Toute réparation/opération d'entretien doit être effectuée par un centre de service Blackmagic Design.

## Déclaration de l'État de Californie

Ce produit est susceptible de vous exposer à des produits chimiques, dont des traces de polybromobiphényle dans les parties en plastique, reconnu par l'État de Californie comme étant responsable de cancers, d'anomalies congénitales ou d'autres effets nocifs sur la reproduction.

Pour de plus amples informations, veuillez vous rendre sur [www.P65Warnings.ca.gov](http://www.P65Warnings.ca.gov).

# Garantie

## Garantie limitée à 12 mois

Par la présente, Blackmagic Design garantit que ce produit sera exempt de défauts matériels et de fabrication pendant une durée d'un an à compter de la date d'achat. Si un produit s'avère défectueux pendant la période de garantie, Blackmagic Design peut, à sa seule discrétion, réparer le produit défectueux sans frais pour les pièces et la main d'œuvre, ou le remplacer. Pour se prévaloir du service offert en vertu de la présente garantie, il vous incombe d'informer Blackmagic Design de l'existence du défaut avant expiration de la période de garantie, et de prendre les mesures nécessaires pour l'exécution des dispositions de ce service. Le consommateur a la responsabilité de s'occuper de l'emballage et de l'expédition du produit défectueux au centre de service nommément désigné par Blackmagic Design, en frais de port prépayé. Il incombe au Consommateur de payer tous les frais de transport, d'assurance, droits de douane et taxes et toutes autres charges relatives aux produits qui nous auront été retournés et ce quelle que soit la raison.

La présente garantie ne saurait en aucun cas s'appliquer à des défauts, pannes ou dommages causés par une utilisation inappropriée ou un entretien inadéquat ou incorrect. Blackmagic Design n'est en aucun cas obligé en vertu de la présente garantie : a) de réparer les dommages résultant de tentatives de réparations, d'installations ou tous services effectués par du personnel non qualifié par Blackmagic Design, b) de réparer tout dommage résultant d'une utilisation inadéquate ou d'une connexion à du matériel incompatible, c) de réparer tout dommage ou dysfonctionnement causé par l'utilisation de pièces ou de fournitures n'appartenant pas à la marque de Blackmagic Design, d) d'examiner un produit qui a été modifié ou intégré à d'autres produits quand l'impact d'une telle modification ou intégration augmente les délais ou la difficulté d'examiner ce produit.

CETTE GARANTIE REMPLACE TOUTE GARANTIE EXPLICITE OU IMPLICITE. BLACKMAGIC DESIGN ET SES REVENDEURS DÉCLINENT EXPRESSÉMENT TOUTE GARANTIE IMPLICITE DE COMMERCIALISATION OU D'ADAPTATION QUEL QU'EN SOIT LE BUT. LA RESPONSABILITÉ DE BLACKMAGIC DESIGN DE RÉPARER OU REMPLACER UN PRODUIT S'AVÉRANT DÉFECTUEUX PENDANT LA PÉRIODE DE LA GARANTIE CONSTITUE LA TOTALITÉ ET LE SEUL RECOURS EXCLUSIF PRÉVU ET FOURNI AU CONSOMMATEUR. BLACKMAGIC DESIGN N'EST PAS RESPONSABLE DES DOMMAGES INDIRECTS, SPÉCIFIQUES, ACCIDENTELS OU CONSÉCUTIFS, INDÉPENDAMMENT DU FAIT QUE BLACKMAGIC DESIGN OU LE REVENDEUR AIENT ÉTÉ AVISÉS AU PRÉALABLE DE L'ÉVENTUALITÉ DE CES DOMMAGES. BLACKMAGIC DESIGN NE PEUT ÊTRE TENU POUR RESPONSABLE DE TOUTE UTILISATION ILLICITE OU ABUSIVE DU MATÉRIEL PAR LE CONSOMMATEUR. BLACKMAGIC DESIGN N'EST PAS RESPONSABLE DES DOMMAGES RÉSULTANT DE L'UTILISATION DE CE PRODUIT. LE CONSOMMATEUR UTILISE CE PRODUIT À SES SEULS RISQUES.

© Copyright 2020 Blackmagic Design. Tous droits réservés. 'Blackmagic Design', 'Cintel', 'DeckLink' et 'DaVinci Resolve' sont des marques déposées aux USA et dans d'autres pays. Tous les autres noms de société et de produits peuvent être des marques déposées des sociétés respectives auxquelles ils sont associés.





Blackmagicdesign

# Benutzerhandbuch

# Montageanleitung zur

# Fairlight Konsole

Februar 2020

Deutsch



## Willkommen

Vielen Dank, dass Sie sich eine Blackmagic Fairlight Konsole für Ihre Audiopostproduktion angeschafft haben.

In der Film- und Fernsehbranche ist Fairlight seit Jahrzehnten die führende Audiopostproduktionsuite. Hinter dem Namen steckt langjährige innovative Software- und Hardwareentwicklung, die sich in der Musik- und Audioproduktion als richtungsweisend bewährt hat. Wir sind vom neuen Fairlight Modular-Mischpult begeistert und wünschen Ihnen ein angenehmes Nutzungserlebnis.

Ihre Fairlight Konsole ist flexibel. Sie können sie je nach Anzahl der Modulbuchten in Ihrem Chassis gezielt mit den Fairlight Modulen Ihrer Wahl einrichten. Erhältlich sind die Module Fairlight Console Channel Control, Fairlight Console Channel Fader, Fairlight Console Audio Editor und Fairlight Console LCD Monitor. Sie können beliebige Module einbauen und sich ein System nach Ihren Anforderungen zusammenstellen.

Die feinen Bedienelemente eines jeden Moduls sind für eine hochpräzise Handhabung und technische Raffinesse konzipiert. Über die erleuchteten Tasten und gut lesbaren LCDs können Sie Ihre Einstellungen kontrollieren und haben so immer alles genau im Auge. Die Fader sind servomotorisiert. Ihre Einstellungen können unter Beibehaltung der Synchronisation mit DaVinci Resolve gespeichert und wieder aufgerufen werden. Es ist toll, beim Monitoring Ihres Audiomixes zu beobachten, wie die Fader in Echtzeit auf Ihre Anpassungen reagieren.

Mit Ihrer Fairlight Audiokonsole und dem Fairlight-Arbeitsraum in DaVinci Resolve haben Sie alle nötigen Tools, um Ihren Ton genau nach Ihrem Geschmack zu gestalten.

Dieses Handbuch enthält Informationen zur Montage Ihrer Fairlight Konsole, zur Installation einzelner Fairlight Module in das Chassis und zu den ersten Schritten mit DaVinci Resolve. So können Sie Ihre Fairlight Audiokonsole schnellstmöglich einsetzen.

Sehen Sie auf der Support-Seite unter [www.blackmagicdesign.com/de/support](http://www.blackmagicdesign.com/de/support) nach der aktuellsten Auflage des Benutzerhandbuchs und nach Updates für DaVinci Resolve. Halten Sie Ihre Produktsoftware stets auf dem aktuellsten Stand, damit Sie immer Zugriff auf die neuesten Features haben. Wir arbeiten ständig an neuen Features und Verbesserungen und würden uns über Ihr Feedback freuen.

**Grant Petty**

CEO Blackmagic Design

# Inhaltsverzeichnis

## Montage der Fairlight Konsole

<b>Bauteile der Fairlight Konsole</b>	92
<b>Auspacken und Zusammenbau</b>	94
Benötigte Werkzeuge	95
Anbringen der Beine an das Chassis	95
Alternative Montage mit zwei oder mehreren Personen	98
Einbauen der Fairlight Module	99
Anbringen des Monitorfüllelements	102
Stromversorgung der Module	103
Anschließen der Fairlight Module	104
<b>Konfigurieren der Fairlight Module</b>	105
Fairlight Panel Setup	106
Ändern der Netzwerkeinstellungen	108
Fairlight Studio Utility	109
Auswählen Ihrer Fairlight Audiokonsole in DaVinci Resolve	111
<b>Technische Daten</b>	112
Abmessungen des Fairlight Roadcase	112
Abmessungen und Gewicht der Fairlight Audiokonsole	112
Abmessungen und Gewicht der Fairlight Module	113
Stromverbrauch	113
Betriebstemperatur	113
<b>Hilfe</b>	114
<b>Gesetzliche Vorschriften</b>	115
<b>Sicherheitshinweise</b>	116
<b>Garantie</b>	117

# Bauteile der Fairlight Konsole

Die Fairlight Konsole ist in vier Konfigurationen erhältlich. Das ermöglicht es Ihnen, sich ein passendes modulares Tonmischpult für Ihre Produktionsanforderungen zu bauen. Fairlight Module werden in die Modulplätze im Fairlight Chassis eingebaut. Es gibt die Module Fairlight Console Channel Control, Fairlight Console Channel Fader, Fairlight Console Audio Editor und Fairlight Console LCD Monitor.

## Fairlight 3 Bay Console

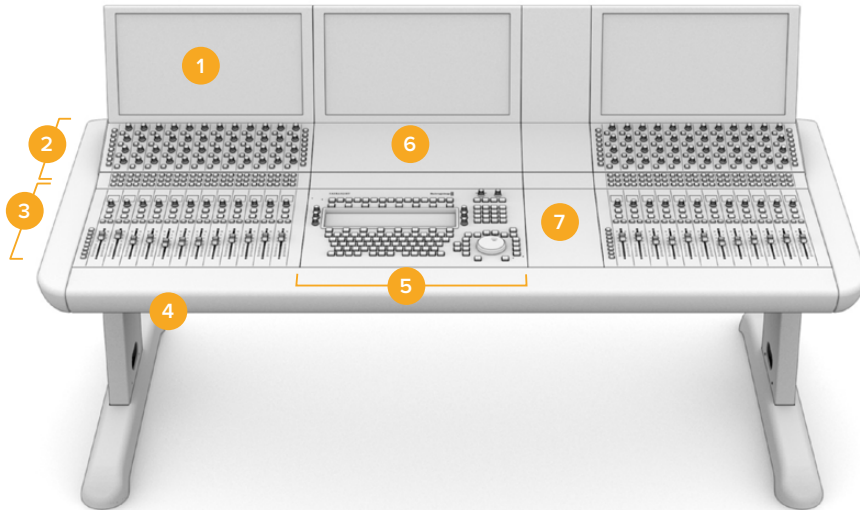

- 1. Fairlight Console LCD Monitor
- 2. Fairlight Console Channel Control
- 3. Fairlight Console Channel Fader
- 4. Fairlight Console Chassis inklusive der Beine
- 5. Fairlight Console Audio Editor
- 6. Fairlight Console Channel Control Blank
- 7. Platz für Ihre Maus oder Notizen

Die obige Abbildung zeigt eine vollausgestattete Fairlight 3 Bay Console. In einer typischen Dreierkonfiguration werden die Module Fairlight Console Channel Control und Fairlight Console Channel Fader zu beiden Seiten des Moduls Fairlight Console Audio Editor angeordnet. Da Ihre Fairlight Konsole komplett individualisierbar ist, können die Module aber auch an beliebiger Stelle platziert werden.

Bei den Konfigurationen mit 4 und 5 Modulbuchten können an beiden Seiten des Audioeditors weitere Module installiert werden.

## Fairlight 5 Bay Console

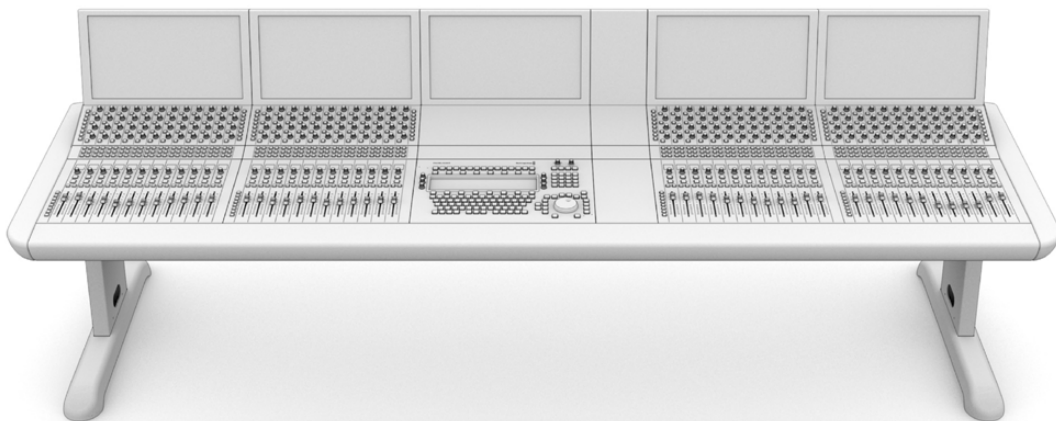

## Fairlight 2 Bay Console

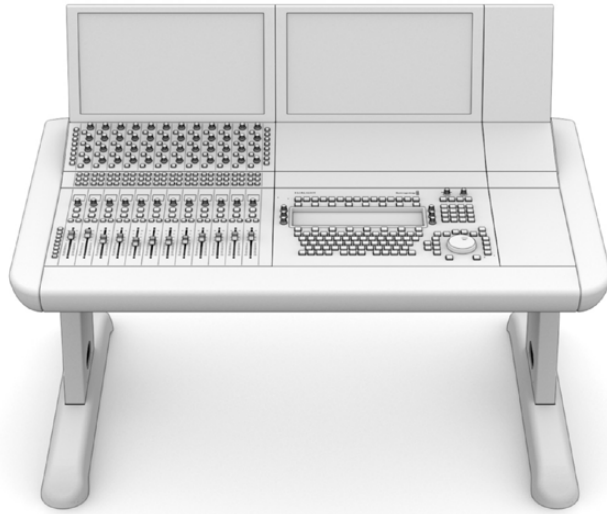

In der Zweierkonfiguration werden die Module Fairlight Console Channel Control, Fairlight Console Channel Fader und Fairlight Console LCD Monitor seitlich des Fairlight Audio Editor Moduls platziert

**HINWEIS** Sie können die Fairlight Module rechts und links vom Audioeditor-Modul umplatzieren und die Position des Mausbereichs ändern. Bspw. mögen es Linkshänder bevorzugen, ihre Maus links vom Audioeditor-Modul zu benutzen. Fairlight Module werden in eine herausnehmbare Modulhalterung eingebaut und lassen sich umpositionieren. Näheres über den Einbau der Fairlight Module in die Modulhalterungen finden Sie im weiteren Verlauf dieses Handbuchs.

Bei Bedarf können Sie bei Blackmagic Design Resellern ein Fairlight Console Channel Rack Kit für den Einbau zusätzlicher Geräte in Ihre Konsole erwerben. Beispiele solcher Geräte sind Blackmagic HyperDeck Rekorder oder SmartScope Duo Monitore.

Unbesetzte Modulplätze der Konsole können mit optionalen Füllpaneelen verdeckt werden. Diese sind optional als Fairlight Console LCD Monitor Blank, Fairlight Console Channel Control Blank oder Fairlight Console Channel Fader Blank Kits erhältlich.

# Auspacken und Zusammenbau

Ihre Fairlight Konsole wird in Einzelteilen, inklusive Konsolenchassis und Beine, in einem großen, robusten, verschließbaren Roadcase geliefert. Die einzelnen Fairlight Module werden separat geliefert. Eine komplette Liste mit den Abmessungen und Gewichtsangaben für die einzelnen Konfigurationen der Fairlight Konsole finden Sie im Abschnitt „Technische Daten“ dieses Handbuchs.

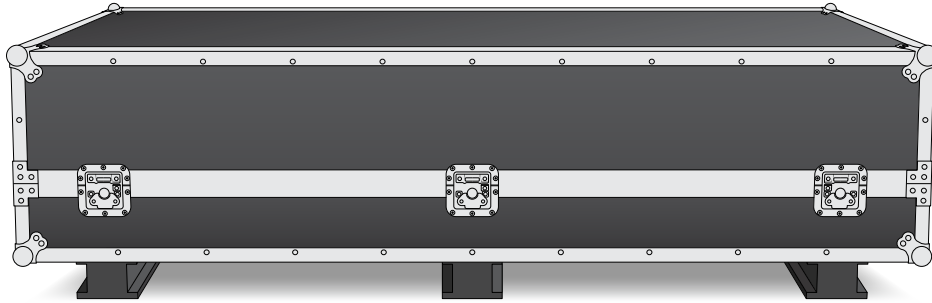

Öffnen Sie das Roadcase Ihrer Fairlight Konsole und nehmen Sie das Chassis vorsichtig heraus. Stellen Sie es auf eine feste, stabile Arbeitsfläche, die das Leergewicht des Chassis und der Beine tragen kann.

**HINWEIS** Bitte beachten Sie, dass eine leere Fairlight Konsole mit drei Modulbuchten 110 kg wiegt und eine mit fünf Modulbuchten bis zu 150 kg. Die robust gefertigte Konsole ist also deutlich zu schwer, um von einer Person allein ausgepackt zu werden. Die Konsole sollte immer von vier Personen unter Anwendung der korrekten Hebeteknik bewegt werden. Gehen Sie beim Heben mit geradem Rücken in die Hocke und führen Sie alle Bewegungen vorsichtig und kontrolliert aus.

Die für die Montage Ihrer Fairlight Konsole benutzte Arbeitsfläche muss genügend Bodenfreiheit zum Anbringen der Beine haben. Erlauben Sie eine Höhe von mindestens 550 mm. Als ideales Hilfsmittel bietet sich für die Montage eine Hebebühne oder dergleichen an.



Alternativ lässt sich die Konsole auch von zwei oder mehreren Leuten zusammenbauen. Legen Sie das Chassis zum Anbringen von Beinen und Füßen hochkant auf seine rückwärtige Längsseite. Einzelheiten finden Sie im nächsten Abschnitt mit dem Titel „Alternative Montage mit zwei oder mehreren Personen“.

## Benötigte Werkzeuge

Für die Montage benötigen Sie folgende Werkzeuge:



1 Drehmomentschlüssel mit 18-mm-Nuß und 35-Nm-Drehmomenteinstellbereich



1 Pozidriv-Schraubendreher der Größe 02 mit 0,45-Nm für M3- und M4-Schrauben

Wir empfehlen, die Drehmomentwerkzeuge nur zum Festziehen zu benutzen. Entfernen Sie die Schrauben mit einem Schraubenschlüssel oder -zieher.

## Anbringen der Beine an das Chassis

Das Roadcase enthält zwei Beine, die an beiden Enden des Chassis angebracht werden. Befestigen Sie zuerst die Füße an den Beinen, ehe Sie diese am Chassis befestigen. Zusammengesetzt wiegt ein Bein mit Fuß 10 kg. Also Vorsicht beim Heben!

### Fairlight Console Leg Kit 0 degrees

Die Beinausführung mit dem Nullwinkel dient zur Platzierung der Konsole parallel zum Boden.

### Fairlight Console Leg Kit 8 degrees

Diese Ausführung positioniert die Konsole in einem 8-Grad-Winkel zum Bediener hin geneigt.

Befestigen Sie zuerst die Füße an den Beinen, bevor Sie die Beine am Chassis anbringen. Zusammengesetzt wiegt ein Bein mit Fuß 10 kg. Also Vorsicht beim Heben!

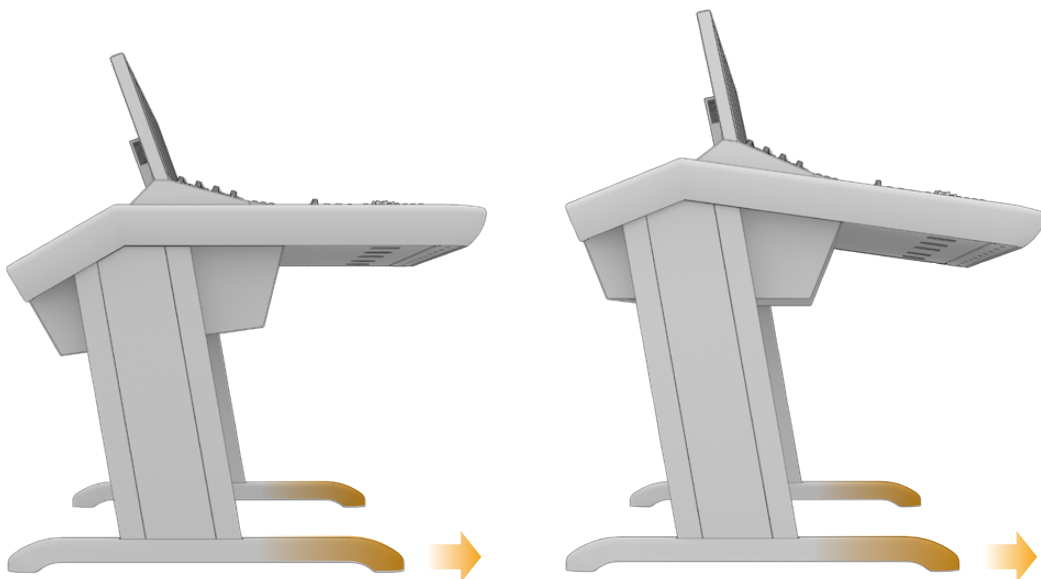

Befestigen Sie den Fuß mit dem längeren Teil nach vorne gerichtet. Der längere Fußteil gehört unter den Überhang an der Konsolenfront

Mit dem angebrachten Bein aus dem 8-Grad-Kit ist Ihre Fairlight Konsole etwas höher und Ihnen zugeneigt

## So bauen Sie die FüÙe und Beine zusammen:

- 1 Legen Sie ein Bein mit der Verkleidung nach oben auf seine Flanke. Entfernen Sie die beiden M12-Schrauben und die kleine Stützplatte am Beinende.



Nachdem die Stützplatte vom Bein aus dem regulären Nullwinkel-Kit abgenommen wurde, dient diese zum Anbringen des Fußes an das Bein

**HINWEIS** Vergewissern Sie sich beim Anbringen des Beins aus dem 8-Grad-Kit, dass die Stützplatte zwischen Fuß und Bein verbleibt. Zum Anbringen des Fußes an das Bein dient eine weitere Stützplatte. Siehe nachstehende Abbildung.

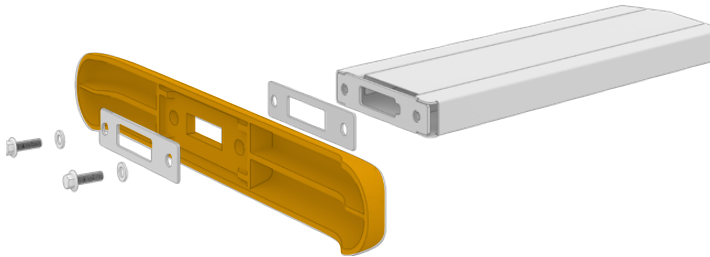

- 2 Richten Sie den Fuß am Beinende aus und halten Sie ihn in Position. Achten Sie darauf, dass die rechteckigen Löcher an der Beinunterseite exakt auf die Stützplatte ausgerichtet sind.

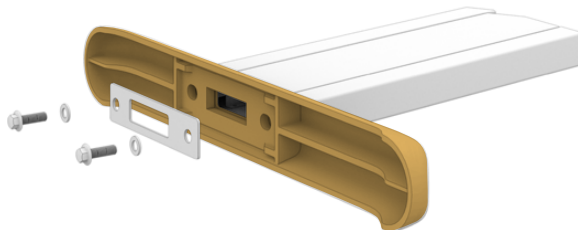

- 3 Setzen Sie die Stützplatte jetzt unten an den Fuß und verschrauben Sie Fuß und Bein mit den zwei M12-Schrauben. Stellen Sie das Drehmoment auf 35 Nm ein.

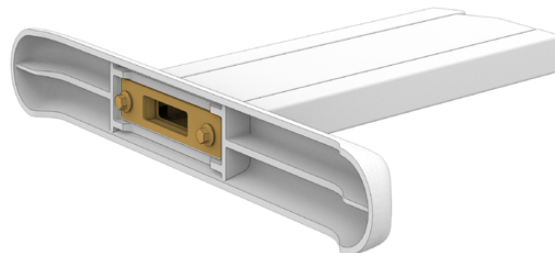

- 4 Wiederholen Sie die Schritte 1–3 für das zweite Bein.



## So befestigen Sie die Beine am Chassis:

- 1 Entfernen Sie die Seitenverkleidung von beiden Beinen. Lösen Sie hierfür die vier M3-Schrauben an den entgegengesetzten Beinenden mit einem Pozidriv-2-Schraubendreher.

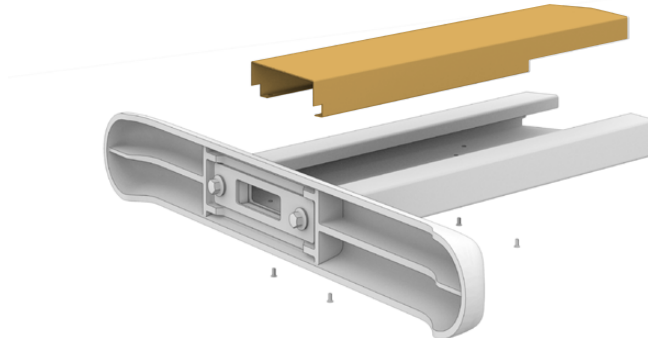

- 2 Entfernen Sie die vier M12-Befestigungsschrauben an beiden Seiten des Chassis.
- 3 Richten Sie ein Bein nach dem anderen mithilfe der Führungsstifte seitlich auf das Chassis aus.

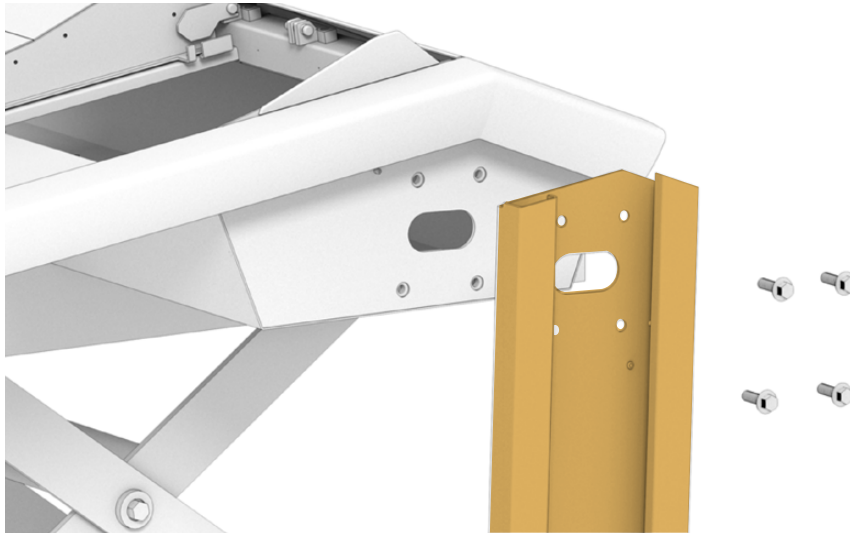

- 4 Befestigen Sie die Beine mittels der Beinbefestigungsschrauben am Chassis und ziehen Sie diese auf ein Drehmoment von 35 Nm fest.

Die Seitenverkleidung der beiden Beine kann später wieder angebracht werden. Ohne die Seitenverkleidung kann in dieser Montagephase auf das Beininnere zugegriffen werden, bspw. zum Verdrahten der Module im Inneren des Chassis.

- 5 Setzen Sie die Konsole vorsichtig von der Arbeitsfläche auf den Boden ab.

Nehmen Sie die Installation möglichst nahe dem vorgesehenen Einsatzort vor, da die Konsole mit den fertig installierten Modulen erheblich schwerer ist. Lassen Sie hinter dem Chassis ausreichend Platz, damit das rückwärtige Paneel wiederangebracht werden kann, ehe die Audiokonsole an ihrem Einsatzort gesichert wird.

## Alternative Montage mit zwei oder mehreren Personen

Wo keine Hebebühne oder dergleichen verfügbar ist, können Sie den Konsolenrahmen mit der Unterstützung einer weiteren Person aufrichten. Legen Sie das Chassis hochkant auf die rückwärtige Längsseite und befestigen Sie in dieser Position die Beine und Füße.

So bauen Sie die Beine und Füße an:

- 1 Heben Sie das Chassis aus dem Roadcase und stellen Sie es vorsichtig auf die rückwärtige Längsseite. Sorgen Sie dafür, dass eine zweite Person das Chassis an Ort und Stelle hält, damit es nicht rutscht.

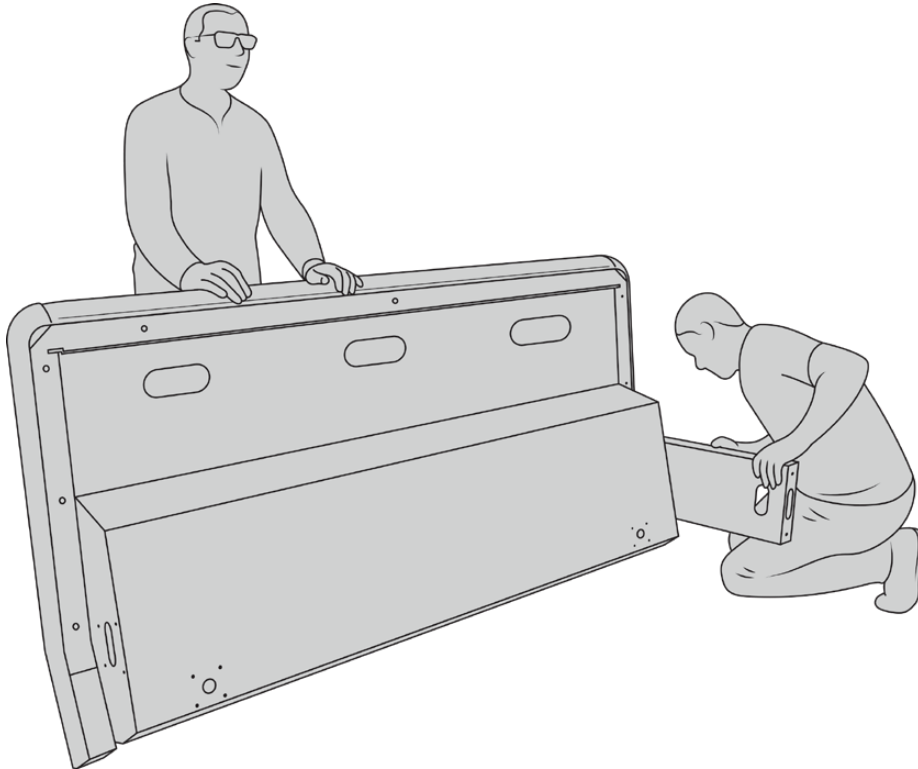

Stellen Sie das Chassis mit der Stirnseite nach vorne aufrecht auf sein Rückwandpaneel

- 2 Halten Sie das Chassis still und befestigen Sie die Beine, wie im vorherigen Abschnitt beschrieben.
- 3 Befestigen Sie die Füße an beiden Beinen.

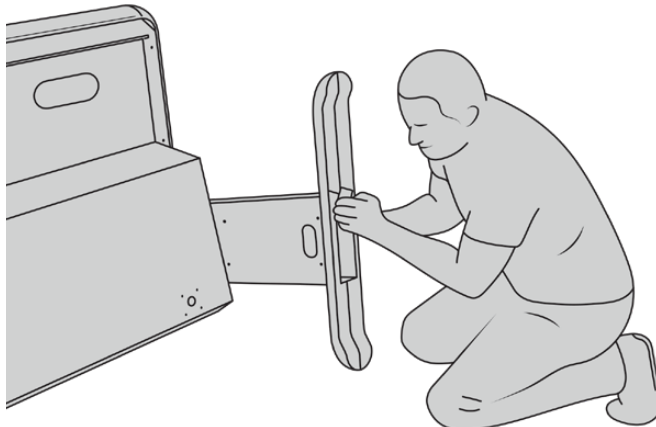

- 4 Heben Sie das Chassis nach Anbringen der Beine und Füße hoch und richten Sie es auf.



Stellen Sie die Fairlight Konsole zum Einbau der Fairlight Audiomodule auf die Füße

Nun, da die Beine und Füße am Chassis angebracht sind, können Sie die Fairlight Audiomodule einbauen.

## Einbauen der Fairlight Module

Für die unter Fairlight Toningenieuren gebräuchlichste Modulanordnung wird der Fairlight Console Audio Editor direkt vor dem Bediener – also mittig – eingebaut. Dabei werden die Fairlight Console Channel Control und Channel Fader Module beiderseits des Audioeditor-Moduls platziert und die Kanalsteuermodule über den Kanalfadermodulen. Die zugehörigen LCD-Monitore und das Monitorfüllelement werden in das vertikale Chassisbauteil über der horizontalen Pultfläche eingebaut. Die kleine Fläche zwischen den Fairlight Modulen ist für eine Maus oder einen Trackball bestimmt.

Sollten Ihnen zur kompletten Ausstattung Ihrer Audiokonsole noch Module fehlen, können Sie unbesetzte Plätze mit Verkleidungspaneelen abdecken und später weitere Module hinzufügen. Je nach Produktionsanforderungen können jederzeit beliebige Module hinzugefügt werden.

## So bauen Sie Fairlight Module in das Chassis ein:

- 1 Entfernen Sie das Rückwandpaneel vom Chassis, indem Sie mithilfe eines Pozidriv-Schraubendreher der Größe 02 die M3-Schrauben herausdrehen. Bewahren Sie Paneel und Schrauben in Reichweite sicher auf. Das Entfernen des Rückwandpaneels gibt Ihnen für den Einbau der Fairlight Module besseren Zugriff auf das Innere des Chassis.



- 2 Jedes Fairlight Modul hat eine individuelle Modulhalterung, die Sie leicht anheben und aus dem Chassis entnehmen können. So können Sie den Einbau der Module in ihre Halterungen auf einer geräumigeren Werkbank vornehmen und dann die modulbestückten Halterungen einfach in das Chassis montieren.

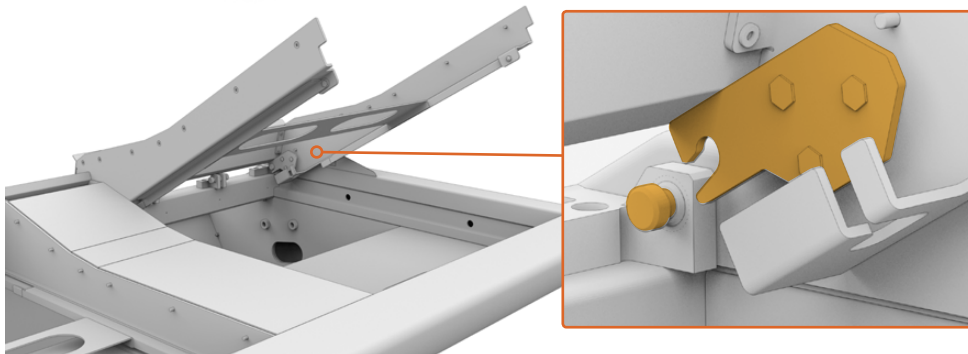

Greifen Sie beide Halterungsarme und heben Sie die Halterung aus dem Chassis heraus. Die Halterung ist rückwärtig mit zwei Scharnieren versehen. So können Sie die Halterung durch Herausziehen des Scharnierbolzens vom Chassis lösen.

- 3 Legen Sie die aus dem Chassis entnommene Modulhalterung auf eine stabile Arbeitsfläche. Sie ist nun bereit zum Einsetzen der Fairlight Module. Für die Installation der Module empfehlen wir, zuerst den Fairlight Console LCD Monitor in das vertikale Bauteil einzubauen, gefolgt vom Fairlight Console Channel Control Modul in der Mitte. Bauen Sie dann das Fairlight Channel Fader Modul in optimaler Position für den Tontechniker ein.

- 4 Befestigen Sie alle Module mithilfe der mitgelieferten M4-Pozidriv-Schrauben an ihren Halterungen. Stellen Sie das Drehmoment auf 1,5 Nm ein.

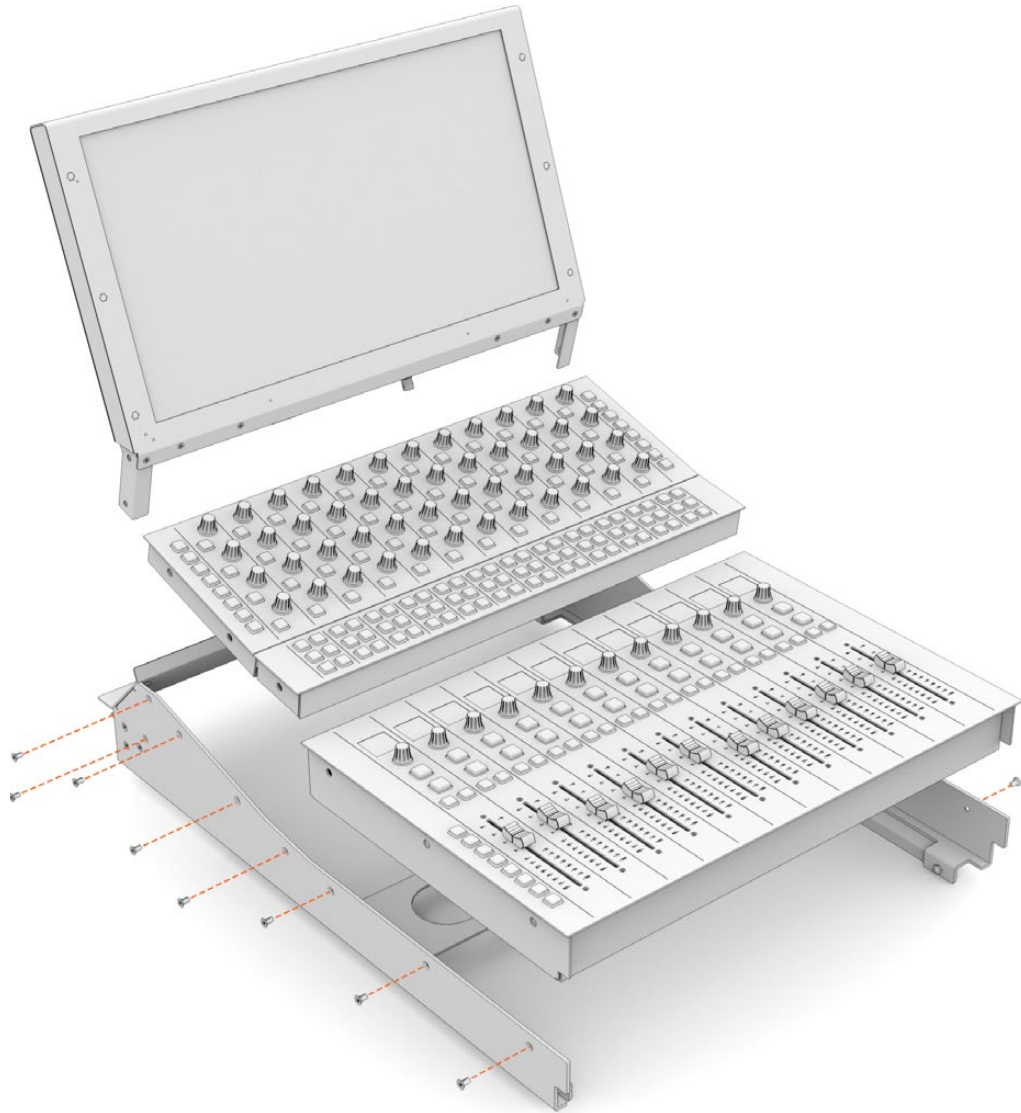

- 5 Setzen Sie die bestückte Modulhalterung wieder in das Chassis, indem Sie ihre rückwärtigen Arretierungen über die Winkelbolzen des Chassis positionieren. Senken Sie die Halterung dann sachte an ihren Platz.

**HINWEIS** Für die Installation von Halterungen mitsamt angebrachten Fairlight Modulen empfehlen wir Folgendes: Beim Einsetzen der Halterung in das Chassis hält eine Person die vordere Kante der Halterung fest, während die zweite die Halterung von unten stützt. So können Sie die Halterung sachte absenken, ohne sie im letzten Moment fallenzulassen.

Nach erfolgreichem Einbau lassen sich die Halterungen wieder herausheben, indem man sie mit einer Hand von unten hochdrückt und die Stirnseite der Halterung mit der anderen Hand anhebt. Jede Halterung ist mit einer von unten herauschiebbaren Hebestütze versehen. Diese dient zum Abstützen der Halterung in sicherer Entfernung vom Chassis und gewährt Ihnen so für die Verkabelung Zugriff ins Chassisinnere.

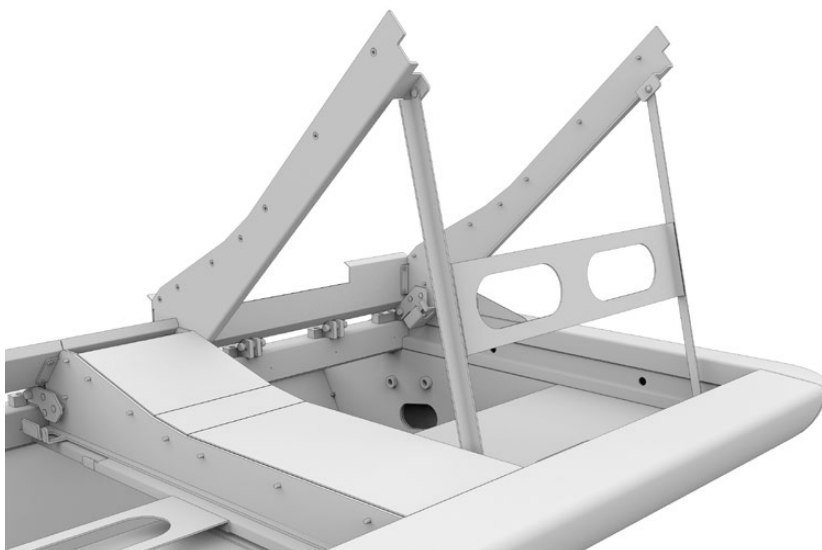

Senken Sie die Liftstütze ab, indem Sie die Stützarme festhalten und die Stütze von unter der Halterung herauszuklappen. Dabei lehnen die Füße der Liftstütze von innen gegen die Stirnseite des Chassis und können nicht verrutschen

## Anbringen des Monitorfüllelements

Im Roadcase finden Sie eine kleine Pappschachtel. Diese Schachtel enthält das LCD-Monitorfüllelement, das seitlich des Fairlight Console LCD Monitors eingebaut wird.

Entfernen Sie die Füllelementstütze vom Chassis, indem Sie genauso wie bei den anderen Modulhalterungen vorgehen.

### So befestigen Sie das Füllelement:

- 1 Stecken Sie das Füllelement in den Hals der Halterung.
- 2 Befestigen Sie das Füllelement mithilfe der mitgelieferten M4-Pozidriv-Schrauben an der Halterung. Stellen Sie das Drehmoment auf 0,45 Nm ein.
- 3 Setzen Sie die Halterung wieder in das Chassis ein.



## Stromversorgung der Module

Jedes Fairlight Modul wird separat über eine eigene Strombuchse mit Strom versorgt. Schließen Sie die einzelnen Module einfach mit einem regulären IEC-Stromkabel an den Netzstrom an.

Für die Stromverteilung an die Fairlight Module empfehlen wir den Einsatz von Fünffachsteckdosen. Dabei versorgt eine solche Steckdosenleiste jeweils maximal fünf Module. Es muss gewährleistet sein, dass die Steckdosenleisten nicht in Reihe geschaltet, sondern einzeln an den Netzstrom angeschlossen werden.

Zwei innen im Chassis verbaute Erdungspunkte dienen zur Sicherung über einen gebäudeseitigen Erdungspunkt. Näheres finden Sie auf der Seite mit den Sicherheitsinformationen am Ende dieses Handbuchs.

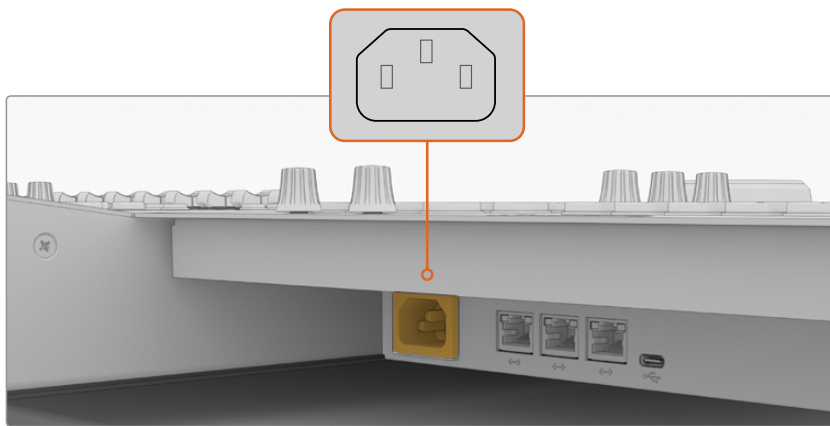

Versorgen Sie jedes Fairlight Modul über eine reguläre IEC-Strombuchse mit Strom

## Kabelführung und Wiederanbringung der seitlichen Beinverkleidungen

Das Design Ihrer Fairlight Konsole ist speziell für eine ordentliche Unterbringung der Kabel ausgelegt. Angeschlossene Kabel können gebündelt und durch die Kabelaussparungen an beiden Beinen geführt werden.

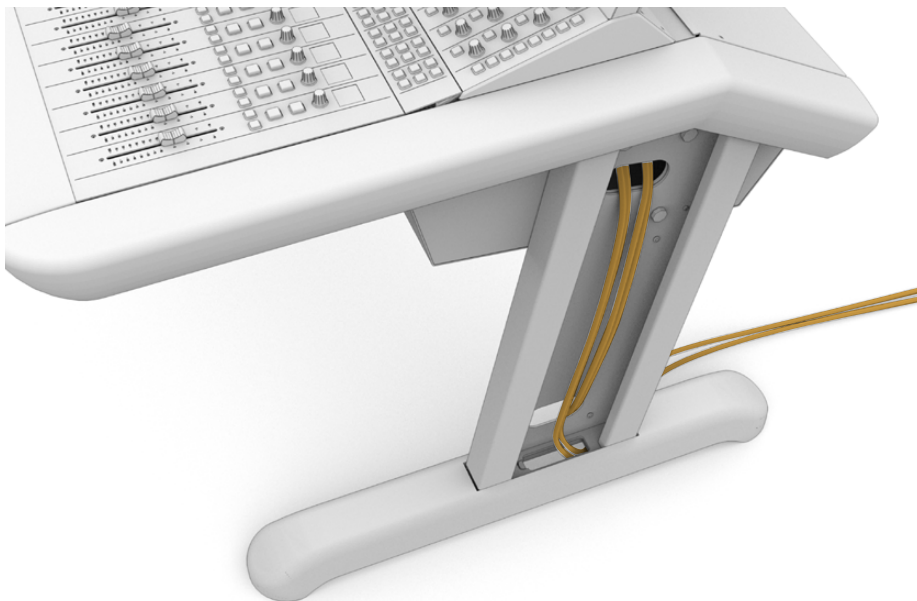

Wenn die Kabel untergebracht sind, können Sie die Seitenverkleidungen der Beine wieder anbringen. Tun Sie das, indem Sie die vier M3-Pozidriv-Schrauben auf ein Drehmoment von 0,35 Nm festziehen.

## Anschließen der Fairlight Module

Nachdem Sie die Fairlight Module installiert und mit Strom versorgt haben, schließen Sie alle Module per Ethernet in Reihe. Dabei ist unerheblich, welche Module Sie miteinander verbinden, solange alle über ihre Ethernet-Ports verbunden sind.

Wenn Sie die Module lieber über einen Ethernet-Switch verbinden möchten, platzieren Sie den Ethernet-Switch einfach im Inneren des Chassis, wo reichlich Platz dafür ist. Dann können Sie die einzelnen Module direkt mit dem Switch verbinden.

Das nachstehende Beispiel zeigt eine mögliche Konfiguration zur Reihenschaltung von Fairlight Modulen.

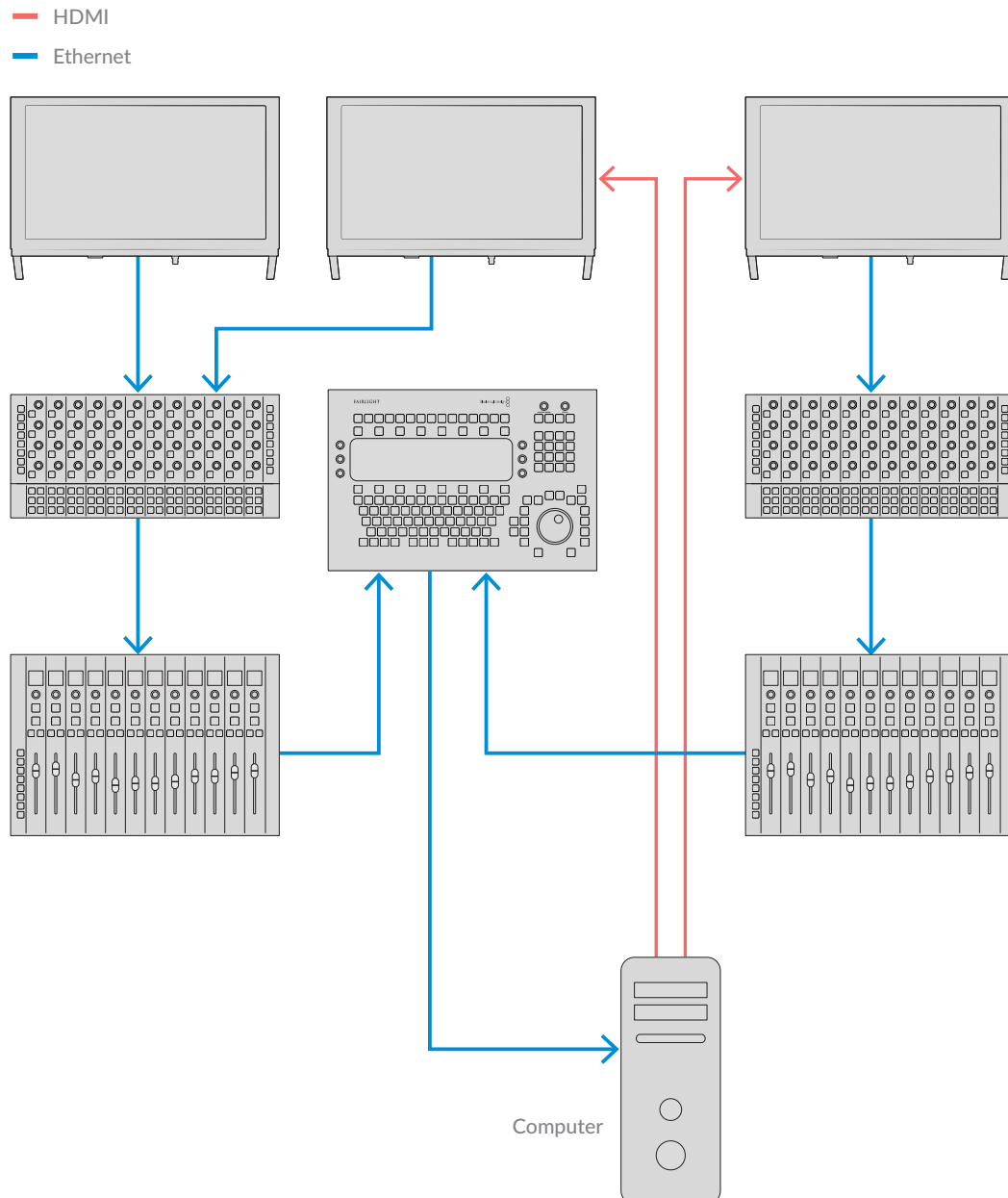

**TIPP** Wir empfehlen 1,2 Meter lange Cat-6-Ethernet-Kabel. Die extra Länge gestattet es Ihnen, bereits installierte Modulhalterungen ohne Strapazieren der Kabel anzuheben.



## Anschließen der Fairlight Audiokonsole an einen Computer

Schließen Sie nach erfolgter Verbindung aller Module im Chassis eines der Module per Ethernet an einen Computer mit der DaVinci Resolve Software an.

## Anschließen ein einen HDMI- oder SDI-Computerausgang

Der über dem Fairlight Audio Editor Modul angebrachte LCD-Monitor wird an den HDMI-Monitorausgang Ihres Computers angeschlossen. Dies ermöglicht Ihnen das Monitoring des Fairlight-Arbeitsraums in DaVinci Resolve.

Alternativ kann man den LCD-Monitor an den SDI-Ausgang von Videoabspielgeräten anschließen, bspw. an den Videoausgang einer Videohub Kreuzschiene oder DeckLink Karte.

Um Ordnung in die Ethernet- und Videokabel zu bringen, bündeln Sie diese Kabel mit den durch die Beine und Füße des Chassis geführten Stromkabeln. Das hält alle Kabel Ihrer Fairlight Audiokonsole zusammen.

## Wiederanbringen des Rückwandpaneels

Jetzt sind alle Ihre Fairlight Module installiert, mit Strom versorgt und angeschlossen. Bringen Sie als letzten Schritt der Montage Ihrer Konsole das Rückwandpaneel wieder an.

Befestigen Sie das Paneel mithilfe der M3-Pozidriv-Schrauben und ziehen Sie deren Drehmoment auf 0,45 Nm fest.

Damit sind die Montage und das Verbindungssetup Ihrer Fairlight Audiokonsole fertig. Nun ist alles bereit, um sich zu vergewissern, dass Ihre Audiokonsole mit DaVinci Resolve kommuniziert.

# Konfigurieren der Fairlight Module

Als Nächstes gilt es, Ihre Fairlight Audiokonsole für Ihr Studio zu konfigurieren.

Die beiden Fairlight Dienstprogramme sind im DaVinci Resolve Installationsprogramm enthalten. Sie heißen Fairlight Panel Setup und Fairlight Studio Utility.

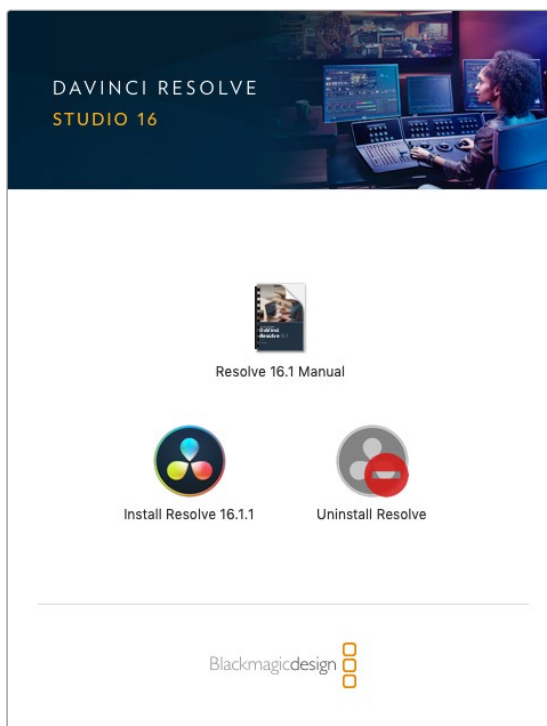

Die volle Studioversion von DaVinci Resolve kann von der SD-Karte installiert werden, die mit Ihrer Fairlight Konsole geliefert wird. Wir empfehlen jedoch, die aktuellste Softwareversion im Blackmagic Design Support Center auf [www.blackmagicdesign.com/de/support](http://www.blackmagicdesign.com/de/support) herunterzuladen.

Starten Sie zum Installieren von DaVinci Resolve das DaVinci Installationsprogramm und folgen Sie den Bildschirmanweisungen. Sorgen Sie dafür, dass bei der Installation von DaVinci Resolve das Dienstprogramm „Fairlight Studio Utility“ ausgewählt ist.

## Fairlight Panel Setup

Fairlight Module können mit dem Dienstprogramm „Fairlight Panel Setup“ per USB oder Ethernet über das DHCP verbunden werden. Wer keinen DHCP-Server benutzt, kann die Netzwerkeinstellungen per USB auf eine statische IP-Adresse einstellen. Das Ändern von Netzwerkeinstellungen wird später in diesem Handbuch ausführlicher behandelt.

Beim Konfigurieren der Fairlight Audiokonsole für Ihr Studio gilt es zunächst, jedem einzelnen Modul mithilfe des Dienstprogramms „Fairlight Panel Setup“ einen Namen zu geben. Dies lässt Sie einzelne Module per Klick auf das „Identify me“-Kontrollkästchen auf einen Blick identifizieren.

### So benennen Sie ein Modul:

- 1 Starten Sie das Dienstprogramm „Fairlight Panel Setup“.

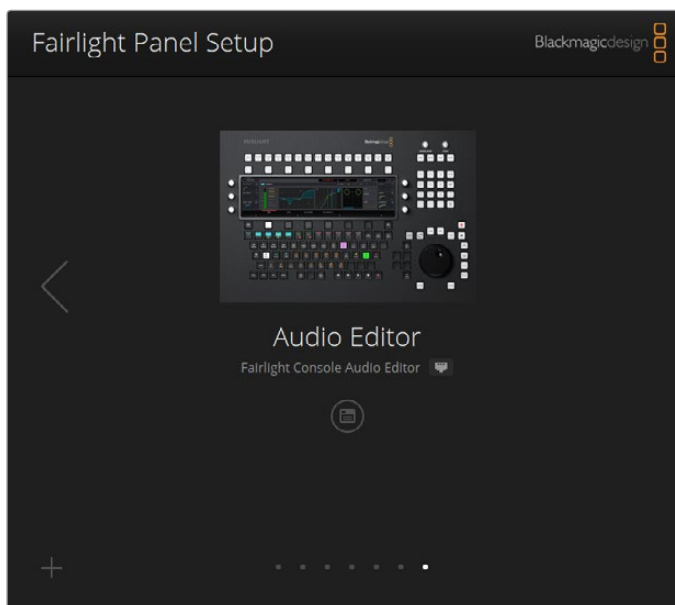

Das aktuell ausgewählte Modul wird nun in der Startansicht des Setup-Dienstprogramms angezeigt. Navigieren Sie zu den installierten Modulen, indem Sie auf die Pfeile zu beiden Seiten der Startansicht klicken

- 2 Wählen Sie in der Startansicht ein Modul aus und klicken Sie auf das Einstellungssymbol. Alternativ können Sie auf das Modulbild klicken, um das Einstellungsfenster zu öffnen.
- 3 Klicken Sie auf den „Configure“-Tab (Konfigurieren). Unter „Panel Name“ (Modulname) erscheint neben „Set label to“ ein Textfeld mit einem Namen. Ändern Sie den Namen im Textfeld und klicken Sie auf „Save“ (Speichern). So können Sie jedes in Ihre Audiokonsole eingebaute Modul per Klick auf das Kontrollkästchen „Identify this panel“ sofort identifizieren. Diese Aktion lässt alle Features des Moduls aufleuchten.

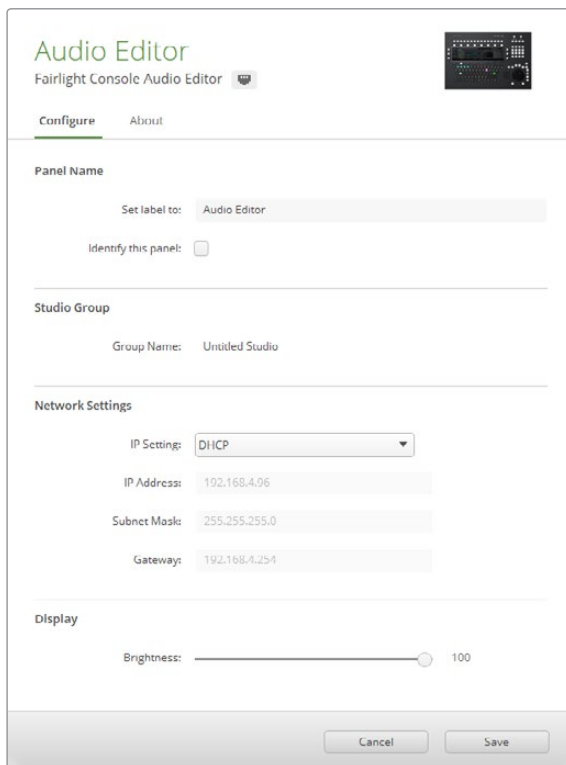

Geben Sie jedem Fairlight Modul über die „Configure“-Einstellungen in Fairlight Panel Setup einen individuellen Namen

### Studio Name

Benennen Sie hier den Standort der Konsole, dem dieses Fairlight Modul zugewiesen wird.

### Network Settings

Wie Sie diese Einstellungen manuell ändern, erklärt der Abschnitt „Ändern der Netzwerkeinstellungen“ in diesem Handbuch.

### Brightness

Ändert die Helligkeit der Fairlight Modul-LCDs bzw. die Helligkeit des Fairlight Console LCD Monitors. Ziehen Sie den Schieberegler für mehr oder weniger Helligkeit nach links oder rechts.

### Display Source

Jeder Fairlight Console LCD Monitor kann für die Datenanzeige oder als Videomonitor eingerichtet werden. Somit lässt sich der Monitor so einrichten, dass er den Fairlight-Arbeitsraum von einem via Ethernet verbundenen Computer anzeigt. Das Gleiche gilt für Videobilder, sofern eine Signalquelle an den HDMI- oder SDI-Videoeingang des Monitors angeschlossen ist.

**Data Display** – Zeigt den Fairlight-Arbeitsraum an.

**Video Monitor** – Zeigt die SDI- oder HDMI-Videoeingabe an.

Liegt ein Videosignal am HDMI- oder SDI-Eingang an, erkennt der Monitor den benutzten Eingang automatisch. Liegt hingegen an beiden Eingängen ein Videosignal an, können Sie den gewünschten Eingang manuell vorgeben.

### 3D-LUT

Für das Monitoring einer Videoeingabe können Sie eine 3D-Farbtabelle (LUT) laden. Zum Beispiel kann man mit einer 3D-LUT den durch den Farbraum produzierten Look einer Videoeingabe von kontrastarm auf Rec.709 ändern. Es können auch Presets mit in der Postproduktion vordefinierten Looks geladen werden. Bei farblichen Differenzen zwischen einzelnen LCD-Monitoren Ihrer Fairlight Audiokonsole können Sie mithilfe dieser 3D-LUT die Darstellung auf allen Monitoren präzisieren.

#### So laden Sie eine 3D-LUT:

- 1 Klicken Sie in der „Load LUT“-Einstellung auf den „Load“-Button.
- 2 Navigieren Sie zum Ordner mit Ihren LUTs und klicken Sie auf die gewünschte LUT-Datei (.cube).
- 3 Klicken Sie auf „Open“ (Öffnen).

Die 3D-LUT wird nun auf Ihre Videoquelle angewendet. Um die LUT wieder zu deaktivieren, klicken Sie auf den „Clear“-Button.

## Ändern der Netzwerkeinstellungen

Die Netzwerkeinstellungen der einzelnen Module können manuell über den „Configure“-Tab des Dienstprogramms „Fairlight Panel Setup“ geändert werden. Zum Ändern der Netzwerkeinstellungen muss Ihr Fairlight Modul per USB mit Ihrem Computer verbunden sein.

#### So ändern Sie die Netzwerkeinstellungen:

- 1 Starten Sie das Dienstprogramm „Fairlight Panel Setup“. Um die Einstellungen für das Fairlight Modul zu öffnen, klicken Sie auf das Einstellungssymbol oder auf die Startansicht des Moduls.
- 2 Klicken Sie auf den „Configure“-Tab (Konfigurieren).
- 3 Setzen Sie die Einstellung „IP Setting“ von „DHCP“ auf „Static IP“.
- 4 Geben Sie unter „Network Settings“ in die Textfelder für die IP-Adresse, Subnetzmaske und das Gateway eine neue Adresse ein.

Mit einer richtig eingestellten IP-Adresse kann auf das Modul über Ihr Netzwerk zugegriffen werden.

Wiederholen Sie diese Schritte für alle per USB angeschlossenen Fairlight Module.

### Aktualisieren der Produktsoftware Ihrer Fairlight Module

Es ist empfohlen, auf unserer Website regelmäßig nach neuen Softwareaktualisierungen zu sehen.

Wenn eine neue Version der DaVinci Resolve Software installiert wird, bringt dies ggf. auch Updates für Ihre Fairlight Audiokonsole mit sich. Prüfen Sie dies, indem Sie das „Fairlight Panel Setup“-Dienstprogramm öffnen. Gibt es neue Updates, erscheint auf der Startansicht der einzelnen Module ein „Update“-Button. Klicken Sie einfach auf den „Update“-Button und folgen Sie den Anweisungen zur Aktualisierung jedes Moduls.

Jetzt, da alle Setupeinstellungen vorgenommen sind, können Sie Fairlight Panel Setup schließen.

## Fairlight Studio Utility

Nach erfolgreicher Einrichtung Ihrer Fairlight Module mit dem Setup-Dienstprogramm, weisen Sie nun mithilfe des Dienstprogramms „Fairlight Studio Utility“ jedes Modul Ihrer Fairlight Audiokonsole zu. Dies konfiguriert Ihre Audiokonsole als „Studio“, d. h. bei Einsatz mehrerer Audiokonsole an verschiedenen Standorten in Ihrer Einrichtung wird DaVinci Resolve informiert, in welcher Ihrer Fairlight Audiokonsole sich das jeweilige Modul befindet. So können alle Module vom DaVinci Resolve Fairlight-Arbeitsraum aus zielführend gesteuert und die jeweiligen Bedienelemente auf den dazugehörigen LCD-Monitoren dargestellt werden.

Der Fairlight Desktop Audio Editor wird auch ohne Hinzufügen zur Studiokonfiguration von DaVinci Resolve ausgewählt. Ist in Ihrem Studio nur ein Desktop-Audiobearbeitungssystem vorhanden, gehen Sie zum nächsten Abschnitt „Ihre Fairlight Audiokonsole in DaVinci Resolve auswählen“. Folgen Sie den dort beschriebenen Anweisungen zur Auswahl des Editors in DaVinci Resolve.

### So richten Sie ein Fairlight Modul für einzelne Studios ein:

- 1 Starten Sie Fairlight Studio Utility.
- 2 Geben Sie die Anzahl der Modulbuchten, sogenannte Bays, Ihrer Fairlight Audiokonsole an und klicken Sie auf „Next“ (Weiter). Dies öffnet einen Konfigurationsbildschirm, über den einzelne Module den entsprechenden Buchten im Chassis zugewiesen werden.

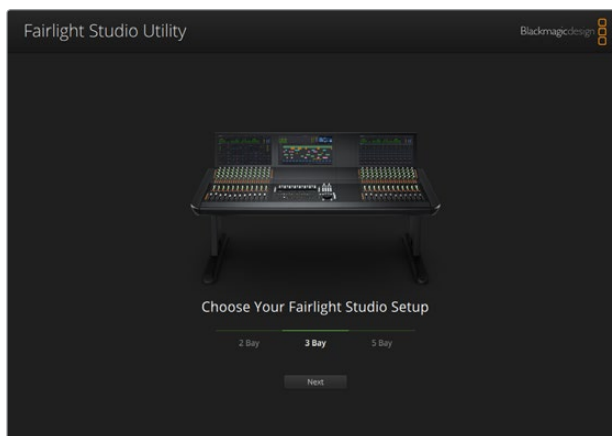

Geben Sie die Anzahl der Modulbuchten Ihrer Fairlight Audiokonsole vor

- 3 Klicken Sie auf dem Konfigurationsbildschirm auf den Slot oben links, um einen Fairlight Console LCD Monitor zuzuweisen. Wählen Sie in der Modulliste den gewünschten Monitor für den entsprechenden Slot, indem Sie auf sein Symbol klicken.

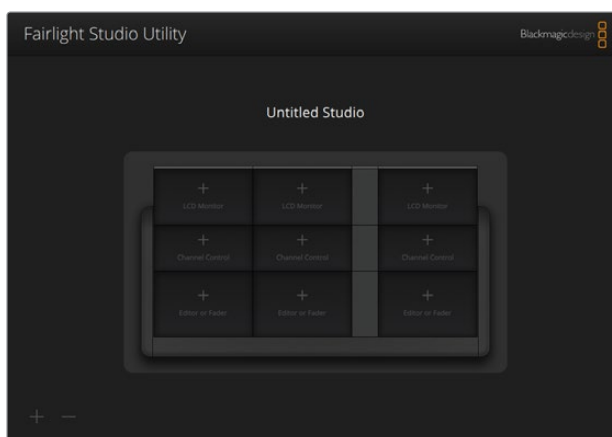

Klicken Sie auf den Slot oben links, um den dazugehörigen LCD-Monitor auszuwählen

Einzelne Module sind an den individuellen Namen erkenntlich, die Sie als Modulkennungen eingegeben haben. Sie können ein Modul auch visuell identifizieren, indem Sie auf das jeweilige Glühbirnensymbol klicken. Ein Klick auf ein Glühbirnensymbol lässt die Features des dazugehörigen Moduls aufleuchten.

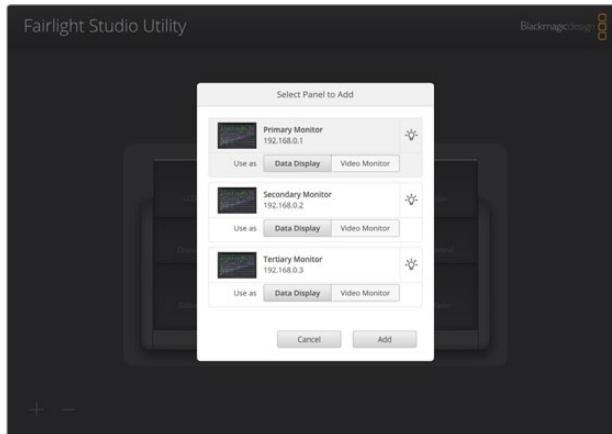

Einzelne Module der Fairlight Audiokonsole sind per Klick auf das Glühbirnensymbol identifizierbar

**4** Klicken Sie zum Hinzufügen eines Moduls auf „Add“.

Der Monitor wird nun dem oberen linken Slot Ihrer Fairlight Audiokonsole zugewiesen. Jetzt können Sie demselben Prozedere folgend alle weiteren Module ihren entsprechenden Positionen im Konfigurationsdienstprogramm zuweisen. Wenn Sie ein Modul versehentlich falsch zugewiesen haben, klicken Sie in der Gruppe auf das Modul, um die entsprechenden Optionen aufzurufen. Entfernen Sie es dann per Klick auf das X-Symbol.

Während Sie einzelne Module konfigurieren, können Sie die korrekte Positionierung einzelner Module der Audiokonsole bestätigen. Rufen Sie hierfür per Klick auf das Modul in der Gruppe seine Optionen auf und klicken Sie dann auf das Glühbirnensymbol.

Ihre Fairlight Audiokonsole ist jetzt als „Studio“, d. h. als eine bestimmte Audiokonsole, konfiguriert. Sie können die Bezeichnung umbenennen, indem Sie auf das Textfeld „Untitled Studio“ klicken, einen neuen Namen eingeben und diesen durch Drücken der Eingabetaste bestätigen. Dies erleichtert die Identifikation einzelner Audiokonsole bzw. Studios, wenn an Ihrem Standort mehrere Studios installiert sind.

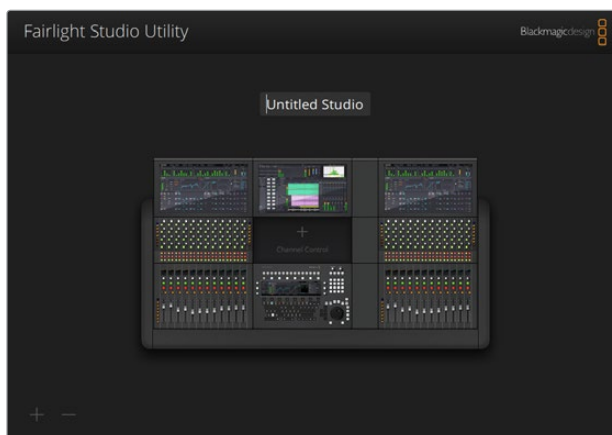

Um den Namen eines frisch konfigurierten „Studios“ zu ändern, klicken Sie auf den Studionamen und geben Sie einen neuen ein. Drücken Sie dann zur Bestätigung die Eingabetaste

## Auswählen Ihrer Fairlight Audiokonsole in DaVinci Resolve

Als nächsten Schritt geben Sie Ihre Fairlight Audiokonsole in den DaVinci Resolve Einstellungen vor.

- 1 Starten Sie DaVinci Resolve.
- 2 Wählen Sie in der Menüleiste oben auf dem Bildschirm in DaVinci Resolve die Option „Preferences“ (Einstellungen).

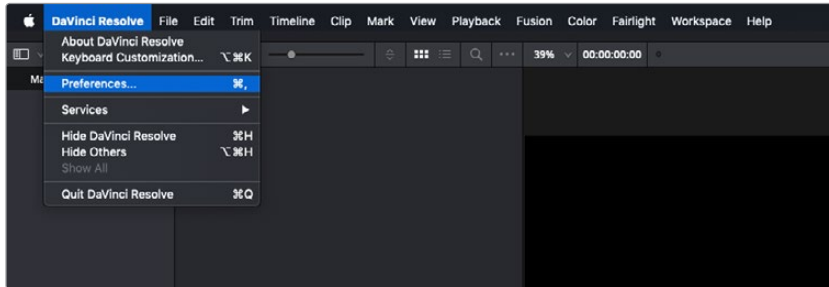

- 3 Im „Control Panels“-Menü werden Sie nun die Option „Audio Console“ mit einem Auswahlménú sehen. Dort wählen Sie Ihre Konsole für Fairlight aus. Klicken Sie auf das Auswahlménú und wählen Sie den Studionamen Ihrer Konsole aus. Wenn Sie über einen eigenständigen Fairlight Desktop Audio Editor verfügen, können Sie diesen ebenfalls hier auswählen.

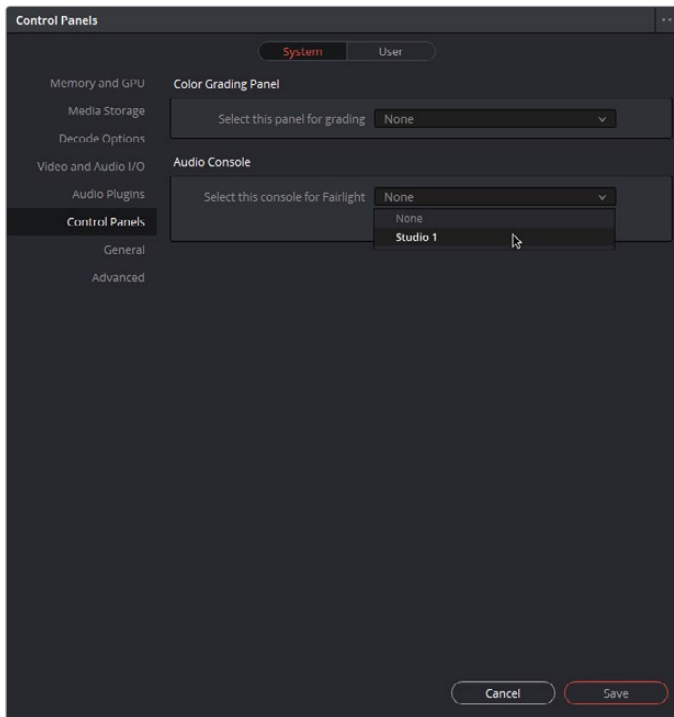

- 4 Klicken Sie auf „Save“ (Speichern).

Das Einstellungsfenster schließt sich und die nun erscheinende neue Nachricht fordert Sie auf, DaVinci Resolve neu zu starten. Starten Sie DaVinci Resolve einfach neu. Nun ist die Steuerung Ihrer Audiokonsole über den Fairlight-Arbeitsraum aktiviert.

# Technische Daten

## Abmessungen des Fairlight Roadcase

Inklusive des gesamten Inhalts.

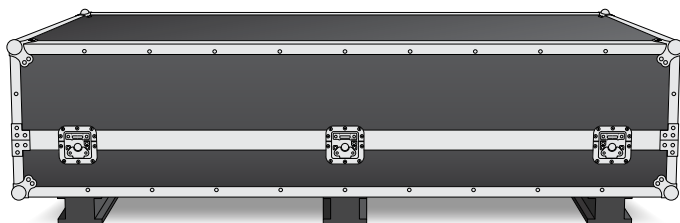

### 2 Bay Console Road Case

**Breite** = 1353 mm  
**Höhe** = 552 mm  
**Tiefe** = 1101 mm  
**Gewicht** = 180 kg

### 3 Bay Console Road Case

**Breite** = 1844 mm  
**Höhe** = 552 mm  
**Tiefe** = 1101 mm  
**Gewicht** = 205 kg

### 4 Bay Console Road Case

**Breite** = 2825 mm  
**Höhe** = 552 mm  
**Tiefe** = 1101 mm  
**Gewicht** = 280 kg

### 5 Bay Console Road Case

**Breite** = 2825 mm  
**Höhe** = 552 mm  
**Tiefe** = 1101 mm  
**Gewicht** = 300 kg

## Abmessungen und Gewicht der Fairlight Audiokonsole

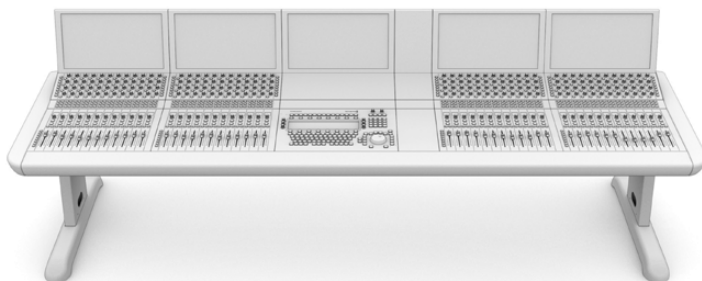

### 2 Bay Console

**Breite** = 1295 mm  
**Höhe** = 1047 mm  
**Tiefe** = 982 mm  
**Gewicht**

Leeres Chassis  
 inklusive Beinen und  
 Monitorfüllelement  
 = 90 kg

Voll bestückt = 120 kg

### 3 Bay Console

**Breite** = 1788 mm  
**Höhe** = 1047 mm  
**Tiefe** = 982 mm  
**Gewicht**

Leeres Chassis  
 inklusive Beinen und  
 Monitorfüllelement  
 = 110 kg

Voll bestückt = 157 kg

### 4 Bay Console

**Breite** = 2277 mm  
**Höhe** = 1047 mm  
**Tiefe** = 982 mm  
**Gewicht**

Leere Chassis  
 inklusive Beinen und  
 Monitorfüllelement  
 = 130 kg

Voll bestückt = 195 kg

### 5 Bay Console

**Breite** = 2769 mm  
**Höhe** = 1047 mm  
**Tiefe** = 982 mm  
**Gewicht**

Leeres Chassis  
 inklusive Beinen und  
 Monitorfüllelement  
 = 150 kg

Voll bestückt = 232 kg

**HINWEIS** Inklusive der angebrachten Beine aus dem 8-Grad-Kit ist die Fairlight Konsole 1140 mm hoch.



## Abmessungen und Gewicht der Fairlight Module

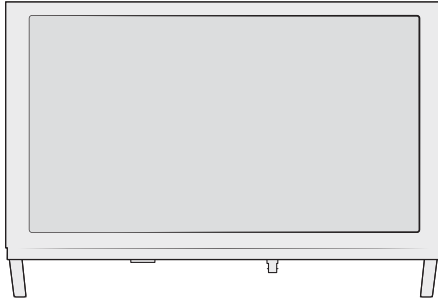

### Fairlight Console LCD Monitor

**Breite** = 489,6 mm

**Höhe** = 335,4 mm

**Tiefe** = 58,7 mm

**Gewicht** = 4,4 kg

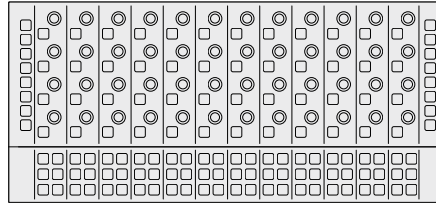

### Fairlight Console Channel Control

**Breite** = 489,6 mm

**Höhe** = 229,3 mm

**Tiefe** = 66,5 mm

**Gewicht** = 4,4 kg

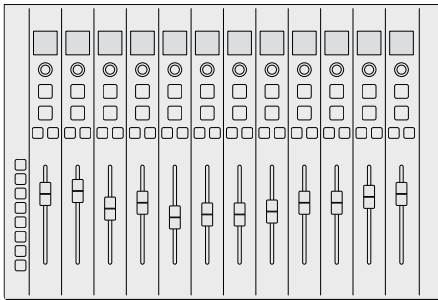

### Fairlight Console Channel Fader

**Breite** = 489,6 mm

**Höhe** = 329,9 mm

**Tiefe** = 66,6 mm

**Gewicht** = 8,45 kg

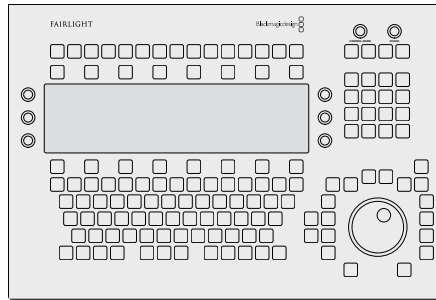

### Fairlight Console Audio Editor

**Breite** = 489,6 mm

**Höhe** = 329,9 mm

**Tiefe** = 69 mm

**Gewicht** = 8,5 kg

## Stromverbrauch

### Strombuchse

100–240 V AC, 1,7A, 50–60 Hz

## Betriebstemperatur

### Fairlight Console Audio Editor, Fader und Channel Control Module

0–40°C

### Fairlight Console LCD Monitor

0–35°C

# Hilfe

Am schnellsten erhalten Sie Hilfe über die Online-Support-Seiten auf der Blackmagic Design Website. Sehen Sie dort nach dem aktuellsten Support-Material für Ihre Fairlight Audiokonsole.

## Blackmagic Design Online-Support-Seiten

Die aktuellsten Versionen der Bedienungsanleitung, Produktsoftware und der Support-Hinweise finden Sie im Blackmagic Support Center unter <https://www.blackmagicdesign.com/de/support>.

## Blackmagic Design Forum

Das Blackmagic Design Forum auf unserer Website ist eine praktische Ressource für weitere Informationen und kreative Ideen. Manchmal finden Sie dort schneller Lösungen, da möglicherweise bereits hilfreiche Antworten auf ähnliche Fragen von anderen erfahrenen Anwendern und Blackmagic Design Mitarbeitern vorliegen. Das Forum finden Sie unter <http://forum.blackmagicdesign.com>.

## Kontaktaufnahme mit dem Blackmagic Design Support

Keine Antwort in unserem Support-Material gefunden? Dann gehen Sie bitte auf unsere Support-Seite. Klicken Sie dort auf „Senden Sie uns eine E-Mail“ und schicken Sie uns Ihre Support-Anfrage. Oder klicken Sie auf „Finden Sie Ihr lokales Support-Team“ und rufen Sie Ihre nächstgelegene Blackmagic Design Support-Stelle an.

## Überprüfen der aktuell installierten Softwareversion

Um die auf Ihrem Computer installierte Version der Fairlight Console Software zu prüfen, öffnen Sie das Dienstprogramm „Fairlight Panel Setup“ und klicken Sie auf den „About“-Tab. Dies ruft die Nummer der aktuellen Version auf.

## So erhalten Sie die aktuellsten Software-Updates

Prüfen Sie zunächst die Versionsnummer der auf Ihrem Computer installierten Blackmagic Fairlight Software. Sehen Sie dann im Blackmagic Design Support Center unter <https://www.blackmagicdesign.com/de/support> nach den neuesten Aktualisierungen. Es ist in der Regel zwar gut, die neuesten Updates zu laden. Vermeiden Sie jedoch Software-Updates mitten in einem wichtigen Projekt.

# Gesetzliche Vorschriften



## Entsorgung von elektrischen und elektronischen Geräten innerhalb der Europäischen Union.

Das auf dem Produkt abgebildete Symbol weist darauf hin, dass dieses Gerät nicht zusammen mit anderen Abfallstoffen entsorgt werden darf. Altgeräte müssen daher zur Wiederverwertung an eine dafür vorgesehene Sammelstelle übergeben werden. Mülltrennung und Wiederverwertung von Altgeräten tragen zum nachhaltigen Umgang mit natürlichen Ressourcen bei. Gleichzeitig wird sichergestellt, dass die Wiederverwertung nicht zulasten der menschlichen Gesundheit und der Umwelt geht. Weitere Informationen zur Entsorgung von Altgeräten sowie zu den Standorten der zuständigen Sammelstellen erhalten Sie von Ihren örtlichen Müllentsorgungsbetrieben sowie vom Händler, bei dem Sie dieses Produkt erworben haben.



Dieses Gerät wurde geprüft und entspricht den Grenzwerten für Digitalgeräte der Klasse A gemäß Abschnitt 15 der FCC-Bestimmungen für Funkentstörung. Diese Grenzwerte dienen dem angemessenen Schutz gegen schädliche Störungen bei Betrieb des Geräts in einer gewerblichen Umgebung. Geräte dieser Art erzeugen und verwenden Hochfrequenzen und können diese auch ausstrahlen. Bei Nichteinhaltung der Installations- und Gebrauchsvorschriften können sie zu Störungen beim Rundfunkempfang führen. Der Betrieb solcher Geräte in Wohngebieten führt mit großer Wahrscheinlichkeit zu Funkstörungen. In diesem Fall kann vom Betreiber verlangt werden, selbst für die Beseitigung solcher Störungen aufzukommen.

Der Betrieb unterliegt den beiden folgenden Bedingungen:

- 1 Dieses Gerät darf keine schädigenden Störungen hervorrufen.
- 2 Das Gerät muss unanfällig gegenüber beliebigen empfangenen Störungen sein, einschließlich solcher, die einen unerwünschten Betrieb verursachen.



## ISED-Zertifizierung für den kanadischen Markt

Dieses Gerät erfüllt die kanadischen Vorschriften für digitale Geräte der Klasse A. Jedwede an diesem Produkt vorgenommene Änderung oder unsachgemäße Verwendung kann die Konformitätserklärung zum Erlöschen bringen.

Verbindungen zu HDMI-Schnittstellen müssen über abgeschirmte HDMI-Kabel hergestellt werden.

Die Ausstattung wurde unter Einhaltung der beabsichtigten Nutzung in einer gewerblichen Umgebung getestet. Bei Einsatz des Geräts in einer häuslichen Umgebung verursacht es möglicherweise Funkstörungen.

# Sicherheitshinweise

## Gewichtswarnung

Die Fairlight Konsole bringt auch ohne Module ein erhebliches Gewicht auf die Waage. Beispielsweise wiegt ein leeres Chassis mit drei Modulbuchten (Bays) 110 kg, voll mit Modulen bestückt jedoch 157 kg. Tragen Sie die Fairlight Konsole immer mit mindestens vier Personen. Befolgen Sie dabei sichere Hebevorgänge, d. h. heben Sie die Konsole mit geradem Rücken, angewinkelten Knien und achtsamen Bewegungen an.



## Elektrowarnhinweis und Haftungsausschluss

Für Anlagen mit mehr als drei Fairlight Modulen in einer Konsole müssen zusätzliche Maßnahmen für eine sichere Erdung getroffen werden, ehe die Module an den Netzstrom angeschlossen werden dürfen. Diese Anforderung entfällt, wenn die einzelnen, aus fünf Fairlight Modulen bestehenden Gruppen separat an Wand- oder Fußbodensteckdosen angeschlossen werden.

An den Enden des Chassis sind innen zwei Erdungssäulen angelötet. Diese dienen zum Anschließen der Erdungsdrähte vom Chassis an den gebäudeseitigen Erdungspunkt. Verwendet werden können beide. Die Säulen sind mit der folgenden Warnung versehen.



Blackmagic Design empfiehlt, die Montage, Prüfung und Inbetriebnahme von einem qualifizierten Elektriker vornehmen zu lassen.

Blackmagic Design übernimmt keine Verantwortung für die Sicherheit oder Zuverlässigkeit von in die Konsole eingebautem Fremdequipment, oder für jedwede durch dieses verursachten Personen- oder Sachschäden.

Um das Risiko eines Stromschlags zu verringern, setzen Sie das Gerät weder Tropfen noch Spritzern aus.

Sorgen Sie in der Umgebung des Geräts für eine ausreichende und unbehinderte Luftzufuhr.



Nur in Höhen bis 2000 m über dem Meeresspiegel einsetzen.

Es befinden sich keine durch den Anwender zu wartenden Teile im Inneren des Gehäuses. Wenden Sie sich für die Wartung an ein Blackmagic Design Service-Center in Ihrer Nähe.

## California Proposition 65

Plastikteile dieses Produkts können Spuren von polybromierten Biphenylen enthalten. Im US-amerikanischen Bundesstaat Kalifornien werden diese Chemikalien mit Krebs, Geburtsfehlern und anderen Schäden der Fortpflanzungsfähigkeit in Verbindung gebracht.

Weitere Informationen finden Sie unter [www.P65Warnings.ca.gov](http://www.P65Warnings.ca.gov).

# Garantie

## 12 Monate eingeschränkte Garantie

Für dieses Produkt gewährt die Firma Blackmagic Design eine Garantie auf Material- und Verarbeitungsfehler von 12 Monaten ab Kaufdatum. Sollte sich ein Produkt innerhalb dieser Garantiezeit als fehlerhaft erweisen, wird die Firma Blackmagic Design nach ihrem Ermessen das defekte Produkt entweder ohne Kostenerhebung für Teile und Arbeitszeit reparieren oder Ihnen das defekte Produkt ersetzen. Zur Inanspruchnahme der Garantieleistungen müssen Sie als Kunde Blackmagic Design über den Defekt innerhalb der Garantiezeit in Kenntnis setzen und die entsprechenden Vorkehrungen für die Leistungserbringung treffen. Es obliegt dem Kunden, für die Verpackung und den bezahlten Versand des defekten Produkts an ein spezielles von Blackmagic Design benanntes Service Center zu sorgen und hierfür aufzukommen. Sämtliche Versandkosten, Versicherungen, Zölle, Steuern und sonstige Abgaben im Zusammenhang mit der Rücksendung von Waren an uns, ungeachtet des Grundes, sind vom Kunden zu tragen.

Diese Garantie gilt nicht für Mängel, Fehler oder Schäden, die durch unsachgemäße Handhabung oder unsachgemäße oder unzureichende Wartung und Pflege verursacht wurden. Blackmagic Design ist im Rahmen dieser Garantie nicht verpflichtet, die folgenden Serviceleistungen zu erbringen: a) Behebung von Schäden infolge von Versuchen Dritter, die Installation, Reparatur oder Wartung des Produkts vorzunehmen, b) Behebung von Schäden aufgrund von unsachgemäßer Handhabung oder Anschluss an nicht kompatible Geräte, c) Behebung von Schäden oder Störungen, die durch die Verwendung von nicht Blackmagic-Design-Ersatzteilen oder -Verbrauchsmaterialien entstanden sind, d) Service für ein Produkt, das verändert oder in andere Produkte integriert wurde, sofern eine solche Änderung oder Integration zu einer Erhöhung des Zeitaufwands oder zu Schwierigkeiten bei der Wartung des Produkts führt.

ÜBER DIE IN DIESER GARANTIEERKLÄRUNG AUSDRÜCKLICH AUFGEFÜHRTEN ANSPRÜCHE HINAUS ÜBERNIMMT BLACKMAGIC DESIGN KEINE WEITEREN GARANTIEN, WEDER AUSDRÜCKLICH NOCH STILLSCHWEIGEND. DIE FIRMA BLACKMAGIC DESIGN UND IHRE HÄNDLER LEHNEN JEGLICHE STILLSCHWEIGENDEN GARANTIEN IN BEZUG AUF AUSSAGEN ZUR MARKTGÄNGIGKEIT UND GEBRAUCHSTAUGLICHKEIT FÜR EINEN BESTIMMTEN ZWECK AB. DIE VERANTWORTUNG VON BLACKMAGIC DESIGN, FEHLERHAFTEN PRODUKTE WÄHREND DER GARANTIEZEIT ZU REPARIEREN ODER ZU ERSETZEN, IST DIE EINZIGE UND AUSSCHLIESSLICHE ABHILFE, DIE GEGENÜBER DEM KUNDEN ZUR VERFÜGUNG GESTELLT WIRD. BLACKMAGIC DESIGN HAFTET NICHT FÜR INDIREKTE, SPEZIELLE, NEBEN- ODER FOLGESCHÄDEN, UNABHÄNGIG DAVON, OB BLACKMAGIC DESIGN ODER DER HÄNDLER VON DER MÖGLICHKEIT SOLCHER SCHÄDEN ZUVOR IN KENNTNIS GESETZT WURDE. BLACKMAGIC DESIGN IST NICHT HAFTBAR FÜR JEGLICHE WIDERRECHTLICHE VERWENDUNG DER GERÄTE DURCH DEN KUNDEN. BLACKMAGIC HAFTET NICHT FÜR SCHÄDEN, DIE SICH AUS DER VERWENDUNG DES PRODUKTS ERGEBEN. NUTZUNG DES PRODUKTS AUF EIGENE GEFAHR.

© Copyright 2020 Blackmagic Design. Alle Rechte vorbehalten. „Blackmagic Design“, „Cintel“, „DeckLink“, „DaVinci Resolve“ sind in den USA und anderen Ländern eingetragene Markenzeichen. Alle anderen Unternehmens- und Produktnamen sind möglicherweise Warenzeichen der jeweiligen Firmen, mit denen sie verbunden sind.



Blackmagicdesign

Manual de instrucciones

# Montaje de consolas Fairlight

Febrero 2020

Español



## Bienvenido

Gracias por haber adquirido este producto.

Durante décadas, Fairlight ha sido la principal marca en materia de posproducción de audio para la industria del cine y la televisión, y ha liderado este sector gracias a su larga trayectoria de innovaciones tecnológicas, tanto en equipos como en programas informáticos. Es por esto que nos complace presentar la nueva consola Fairlight y creemos que disfrutarás la experiencia que ofrece.

La consola brinda una flexibilidad excepcional, ya que admite la instalación de diversos componentes según las necesidades del usuario. Estos incluyen controladores y atenuadores de canales, así como un editor de audio y monitores LCD. De esta forma, es posible crear sistemas que se adaptan a los requisitos particulares de cada proyecto.

Los controles de cada componente han sido diseñados para proporcionar una precisión extraordinaria al realizar ajustes sutiles. Estos incluyen botones iluminados de fácil lectura que permiten supervisar distintos ajustes y saber exactamente lo que sucede en todo momento. Por su parte, los atenuadores cuentan con un servomecanismo que ofrece la posibilidad de guardar su configuración y utilizarla posteriormente, a la vez que mantiene la sincronización con DaVinci Resolve. No hay nada como ver la forma en la que se mueven automáticamente al modificar diversos parámetros en la interfaz del programa.

La consola y el módulo Fairlight de DaVinci Resolve brindan las herramientas necesarias para moldear el audio a tu antojo.

Este manual de instrucciones incluye información sobre el montaje de la consola, la instalación de los componentes y el uso del programa DaVinci Resolve con la unidad.

La versión más reciente del manual se encuentra disponible en nuestro sitio web. Allí también encontrarás las últimas actualizaciones para este producto, que te permitirán acceder a nuevas prestaciones.

Trabajamos constantemente para desarrollar herramientas innovadoras y superarnos, de modo que nos encantaría conocer tu opinión.

**Grant Petty**

Director ejecutivo de Blackmagic Design

# Índice

## Montaje de consolas Fairlight

<b>Componentes</b>	4
<b>Desembalaje y ensamblado</b>	6
Herramientas necesarias	7
Instalación de las patas en la base	7
Ensamblado entre dos o más personas	10
Instalación de los componentes	11
Instalación de la placa de relleno	14
Alimentación de los componentes	15
Conexión de los componentes	16
<b>Configuración de los componentes</b>	17
Fairlight Panel Setup	18
Modificación de los ajustes de red	20
Fairlight Studio Utility	21
Selección de la consola en DaVinci Resolve	23
<b>Especificaciones técnicas</b>	24
Dimensiones de la caja	24
Dimensiones y peso de la consola	24
Dimensiones y peso de los componentes	25
Consumo energético	25
Temperatura de funcionamiento	25
<b>Ayuda</b>	26
<b>Normativas</b>	27
<b>Seguridad</b>	28
<b>Garantía</b>	29



# Componentes

La consola Fairlight ofrece cuatro configuraciones diferentes que permiten adaptarla a los requerimientos particulares de cualquier producción. Los componentes disponibles se instalan en los espacios correspondientes de la base.

## Consola Fairlight de 3 módulos

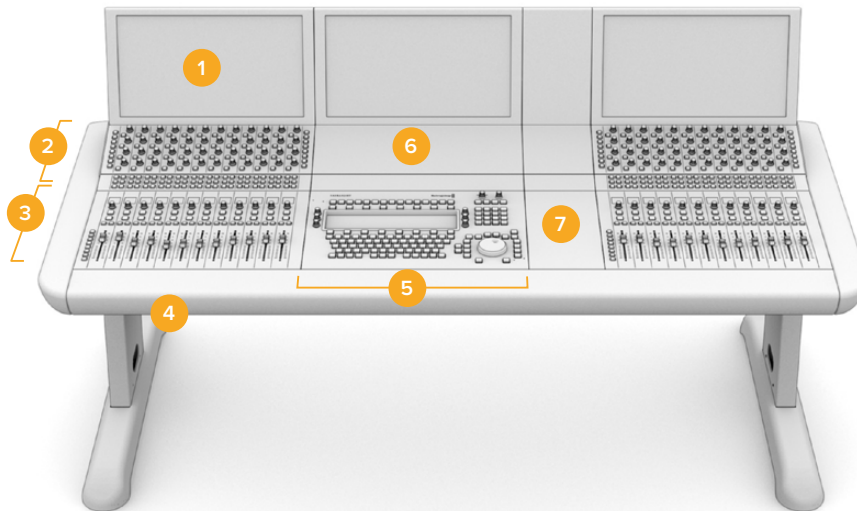

- 1. Fairlight Console LCD Monitor
- 2. Fairlight Console Channel Control
- 3. Fairlight Console Channel Fader
- 4. Base, incluidas las patas
- 5. Fairlight Console Audio Editor
- 6. Fairlight Console Channel Control Blank
- 7. Superficie de apoyo

La figura anterior muestra una consola de 3 módulos. Por lo general, en este caso el controlador de canales (Fairlight Console Channel Control) y los atenuadores (Fairlight Console Channel Fader) se instalan al lado del editor de audio (Fairlight Console Audio Editor). No obstante, es posible colocarlos de distintas maneras, a fin de adaptar la configuración de la unidad a las necesidades de un proyecto en particular.

Las consolas de 4 y 5 módulos permiten añadir componentes adicionales a los costados.

## Consola Fairlight de 5 módulos

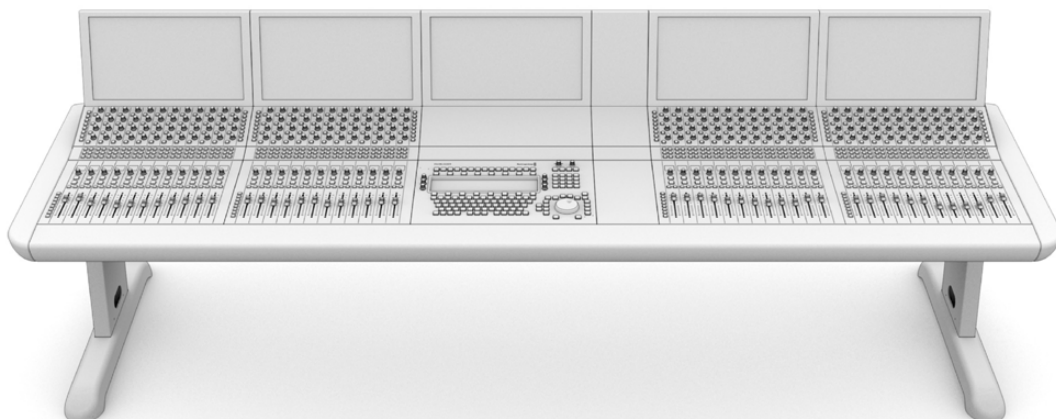

## Consola Fairlight de 2 módulos

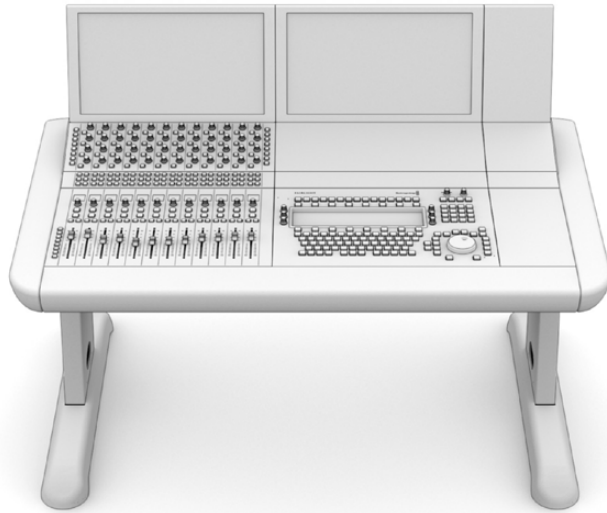

En una consola de 2 módulos, el controlador de canales y los atenuadores se instalan al lado del editor de audio.

**NOTA:** Es posible configurar la consola de distintas maneras. Por ejemplo, si el usuario es zurdo, resultaría más conveniente que el mouse estuviera situado a la izquierda del editor de audio. Los componentes se instalan sobre un soporte que permite quitarlos y modificar su disposición. Continúe leyendo el manual para obtener más información al respecto.

Por otra parte, existe un accesorio denominado Fairlight Console Channel Rack, disponible en los distribuidores de productos Blackmagic Design, que brinda la posibilidad de añadir equipos adicionales a la consola, tales como grabadores HyperDeck o monitores SmartScope Duo.

Asimismo, es posible colocar paneles ciegos (Fairlight Console LCD Monitor Blank, Fairlight Console Channel Control Blank o Fairlight Console Channel Fader Blank) para cubrir los espacios vacíos.

## Desembalaje y ensamblado

La base y las patas de la consola vienen dentro de una caja de transporte fuerte y resistente, mientras que los demás componentes están embalados de manera individual. Consulte el apartado *Especificaciones técnicas* para obtener más información al respecto.

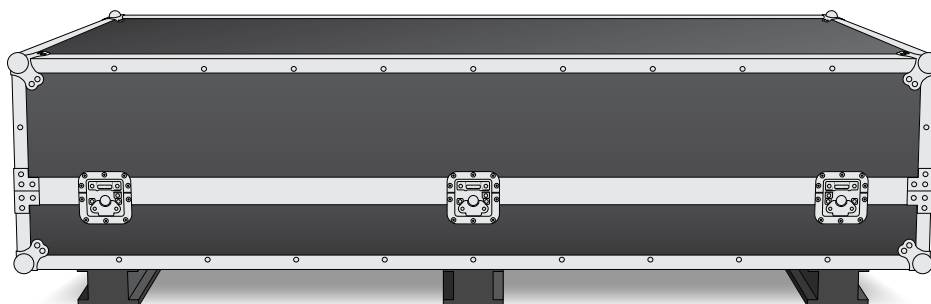

Una vez abierta la caja, retire la base de la consola con cuidado y colóquela suavemente sobre una superficie sólida y estable que soporte su peso.

**NOTA:** Cabe destacar que el peso de una consola de 3 módulos es de 110 kilos, mientras que la versión de 5 módulos puede llegar a pesar hasta 150 kilos. Resulta evidente que esto es demasiado para una sola persona. Por lo tanto, recomendamos levantarla entre cuatro, con movimientos lentos y controlados, asegurándose de doblar las rodillas y manteniendo la espalda en posición recta para evitar posibles lesiones.

La superficie sobre la cual se apoyará la consola para armarla deberá estar a una altura del suelo que permita sujetar las patas a la base con facilidad (al menos 550 mm). Un carro elevador o un dispositivo similar resultará ideal para tal fin.



De manera alternativa, al armar la consola entre dos personas, es posible apoyar el panel trasero de la base sobre el suelo para colocar las patas y los pies. Consulte el apartado *Ensamblado alternativo mediante dos o más personas* para obtener más información al respecto.

## Herramientas necesarias

Para armar la consola, se necesitan las siguientes herramientas:



1 torquímetro de 18 mm que permita ejercer una fuerza de torsión de 35 Nm



1 destornillador Pozidriv 02 para los tornillos M3 y M4 que permita ejercer una fuerza de torsión de 0.45 Nm

Recomendamos utilizar el torquímetro solo al apretar, y un destornillador o una llave inglesa para quitar los tornillos.

## Instalación de las patas en la base

Las dos patas incluidas en la caja de transporte se sujetan a los extremos de la base. Sin embargo, antes de instalarlas, es preciso colocarles los pies. Cada pata pesa 10 kilos, por lo tanto tenga cuidado al levantarlas.

### Kit de patas para consolas Fairlight: 0 grados

Esta opción nivela la superficie de la consola con el suelo.

### Kit de patas para consolas Fairlight: 8 grados

Esta opción sitúa la consola en un ángulo de 8 grados, de modo que queda con cierta inclinación hacia el operador

Antes de instalar las patas, es preciso colocarles los pies. Cada pata pesa entre 8 y 10 kilos, por lo tanto tenga cuidado al levantarlas.

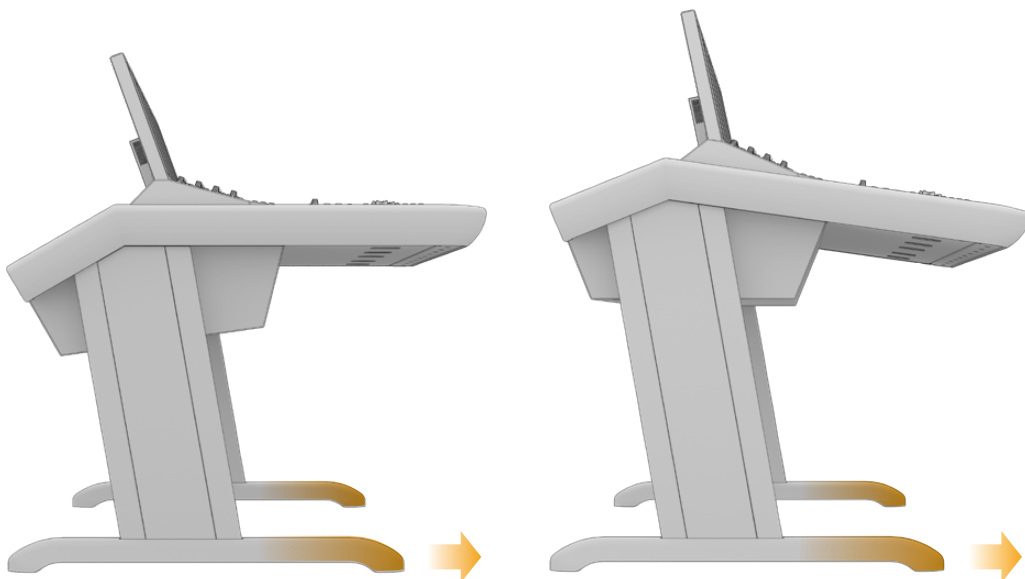

Nótese que las patas no equidistan de los extremos de los pies. Compruebe que la parte más larga de cada pie esté orientada hacia el frente de la consola.

Al instalar el kit de patas de 8 grados, la consola Fairlight estará un poco más elevada e inclinada hacia el operador.

## Para sujetar el pie a la pata:

- 1 Apoye la pata con la parte cubierta hacia arriba. Quite los dos tornillos M12 del extremo, incluida la chapa de refuerzo pequeña.

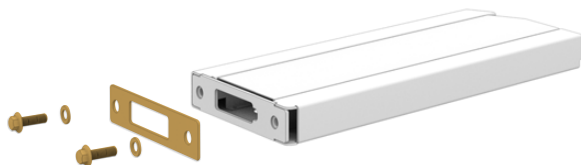

Después de extraer la chapa de refuerzo del kit de patas de 0 grados, esta se emplea para asegurar el pie a la pata de la consola.

**NOTA:** En caso de instalar el kit de patas de 8 grados, asegúrese de insertar la chapa de refuerzo entre el pie y la pata. Asimismo, se utiliza una chapa adicional para fijar el pie a la pata, como se muestra en la siguiente imagen.

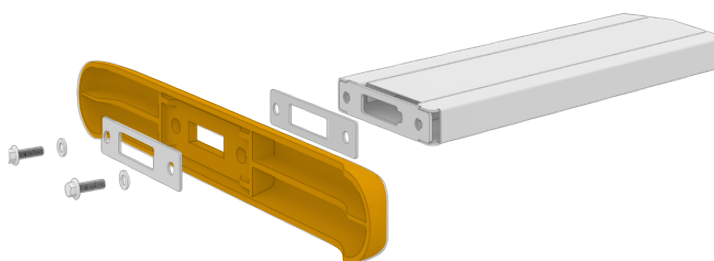

- 2 Haga coincidir el pie con el extremo de la pata y sosténgalo para que no se mueva. Compruebe que los huecos rectangulares en la parte inferior de la pata, el pie y la chapa de refuerzo estén completamente alineados.

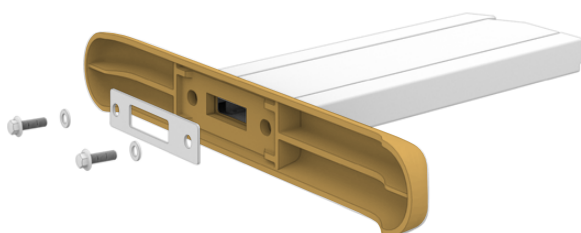

- 3 A continuación, coloque la chapa de refuerzo en el pie y sujételo a la pata mediante los dos tornillos M12. Aplique una fuerza de torsión de 35 Nm.

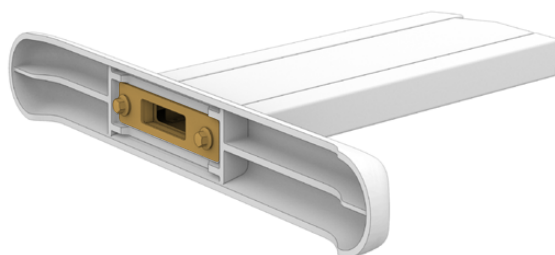

- 4 Repita los pasos anteriores para la otra pata.

### Para instalar las patas en la base:

- 1 Quite la cubierta lateral de cada pata aflojando los cuatro tornillos M3 desde el extremo opuesto con un destornillador Pozidriv 02.

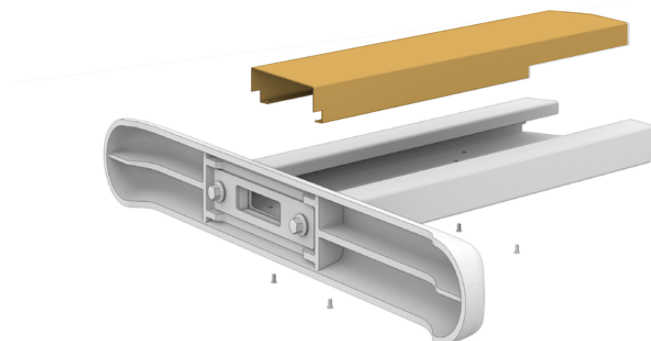

- 2 Quite los cuatro tornillos M12, situados en cada lado de la base, que se utilizarán para sujetar las patas a la misma.
- 3 Haga coincidir las patas con los pernos de guía en los laterales de la base.

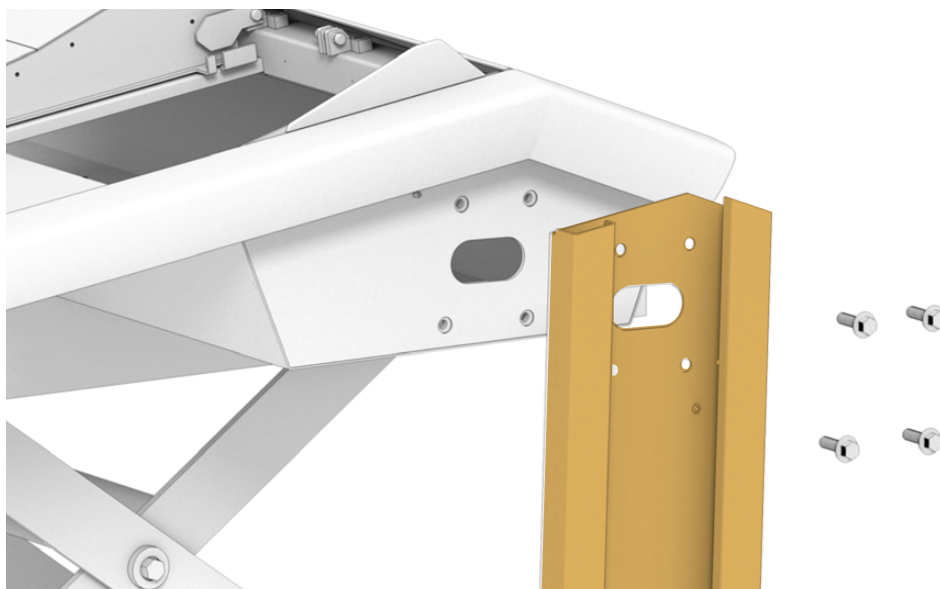

- 4 Sujete las patas a la base con los tornillos y apriételos ejerciendo una fuerza de torsión de 35 Nm.

No coloque la cubierta lateral de la pata aún, ya que de esta forma será más sencillo organizar los cables de los componentes dentro de la consola.

- 5 Levante cuidadosamente la consola de la superficie utilizada para el montaje y apóyela en el suelo.

Recomendamos colocar la base de la consola lo más cerca posible de la ubicación deseada, dado que, una vez instalados los componentes, el peso de la unidad aumentará de manera significativa. Compruebe que haya espacio suficiente detrás de la base para colocar los paneles traseros antes ubicar la consola en su lugar.

## Ensamblado entre dos o más personas

Si no consiguen un carro elevador o un dispositivo similar y cuenta con alguien que lo ayude, es posible apoyar la parte trasera de la base en el suelo para colocar las patas.

Para colocar las patas y los pies:

- 1 Después de sacar la base de la caja de transporte, apoye con cuidado su parte trasera sobre el suelo. Asegúrese de que la otra persona esté sosteniendo la base para que no se resbale.

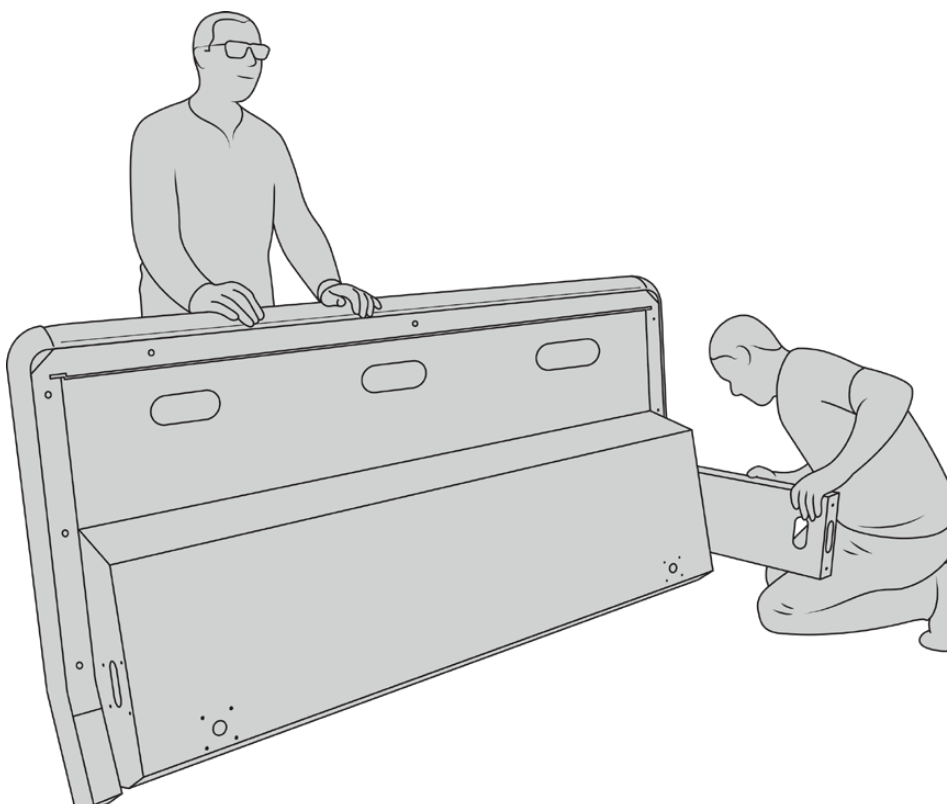

Apoye la parte trasera de la base en el suelo, de manera que el frente mire hacia arriba.

- 2 Mientras la base se sostiene con firmeza, coloque las patas de la forma indicada anteriormente.
- 3 Coloque los pies en cada pata.

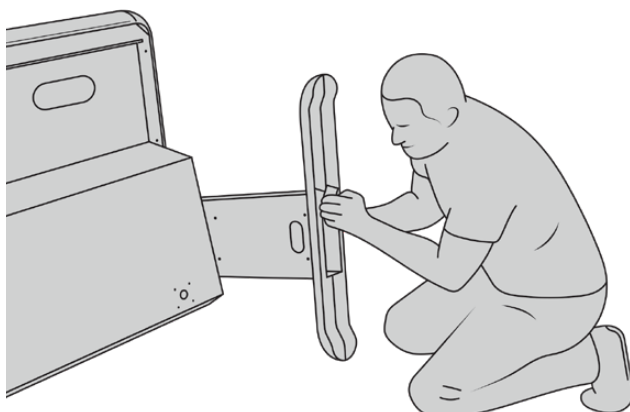

- 4 Una vez que se hayan colocado las patas en la base, levántela y apóyela en el suelo.



Apoye las patas de la base en el suelo para instalar los componentes.

A continuación, puede proceder a instalar los componentes.

## Instalación de los componentes

La manera más habitual de organizar los componentes de la consola es colocando el editor de audio directamente frente al operador y, en un costado, el controlador de canales arriba de los atenuadores. Los respectivos monitores y la placa de relleno se instalan en la parte superior. La superficie pequeña entre los componentes sirve para apoyar un mouse u otro accesorio similar.

Si no dispone de todos los componentes, se pueden instalar paneles ciegos para cubrir provisoriamente los espacios vacíos. Cabe destacar que es posible agregar componentes adicionales en cualquier momento, según resulte necesario.



## Para instalar los componentes en la base:

- 1 Quite el panel trasero de la base aflojando los tornillos M3 con un destornillador Pozidriv 02 y déjelos a mano en un lugar seguro. De esta manera, es más fácil acceder al interior de la base durante la instalación de los componentes.

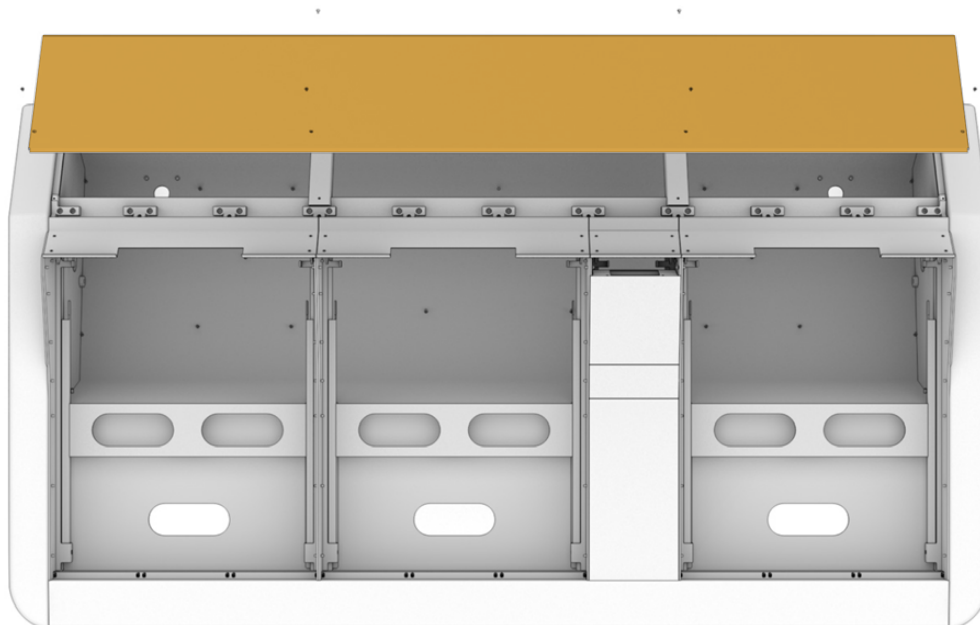

- 2 Cada componente cuenta con un soporte propio que puede sacarse de la base con facilidad. Esto permite instalar los componentes en los soportes sobre una superficie de mayor espacio y luego colocarlos en la base.

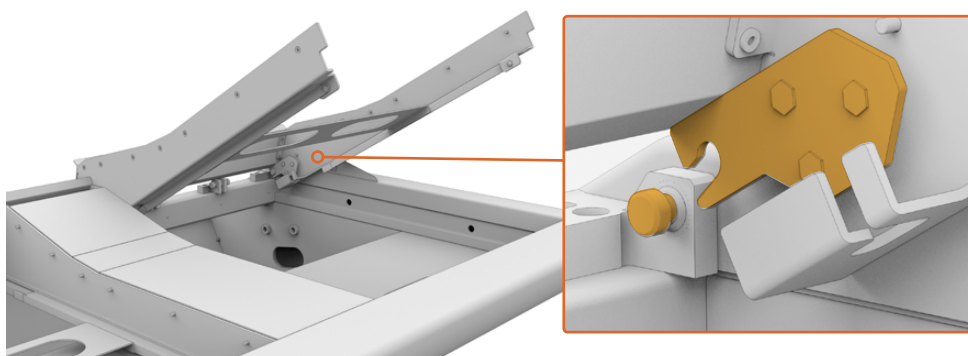

Sostenga cada brazo del soporte y gírelo hacia arriba con cuidado. Tire del mismo para separarlo de las bisagras en la base.

- 3 Una vez separado el soporte de la base, colóquelo sobre una superficie estable para instalar los componentes. Recomendamos comenzar por los monitores en la parte superior, luego el controlador de canales (Fairlight Console Channel Control) en el medio, y finalmente los atenuadores (Fairlight Console Channel Fader).
- 4

- 5 Sujete cada componente al soporte utilizando los tornillos M4 suministrados. Aplique una fuerza de torsión de 1.5 Nm.

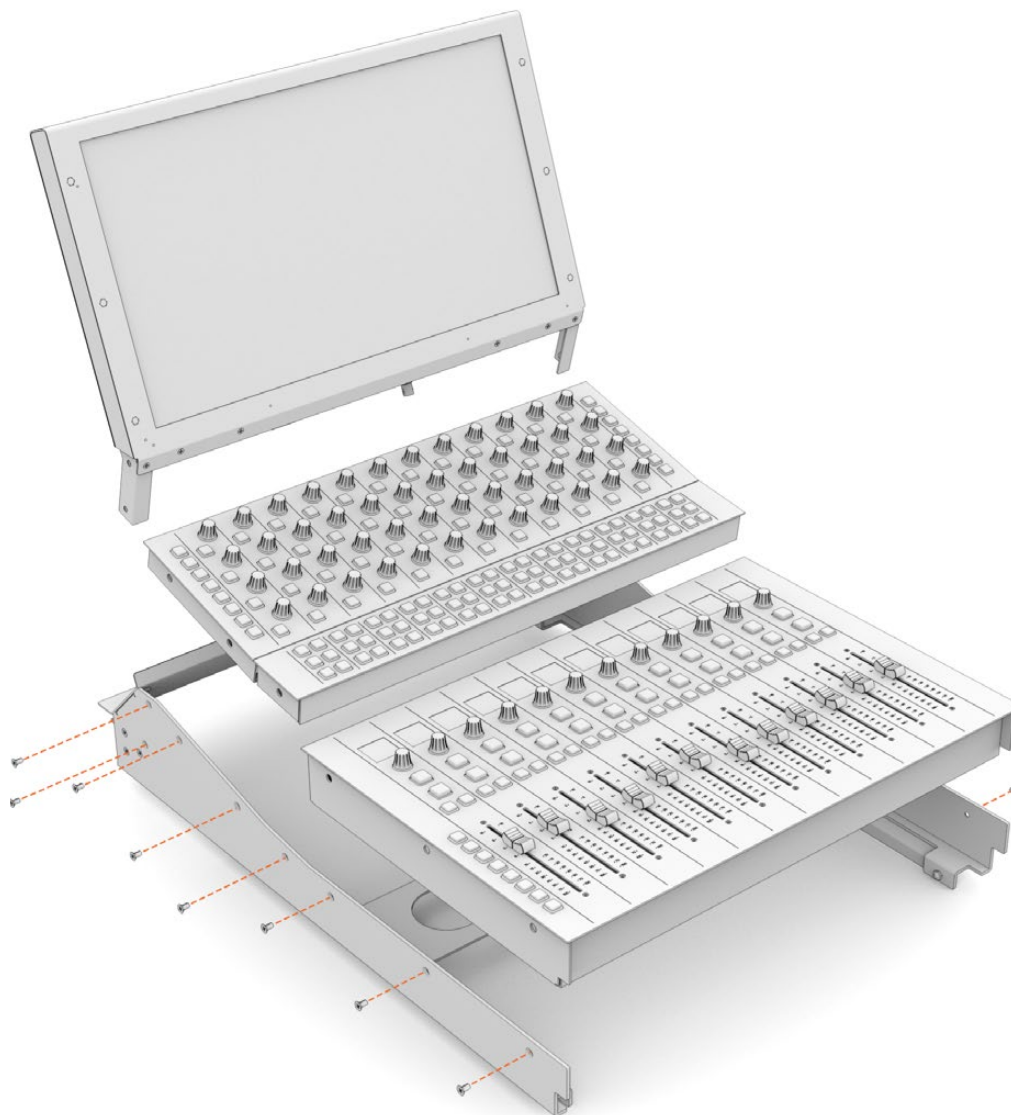

- 6 Coloque el soporte con los componentes nuevamente en la base. Para ello, engánchelo a las bisagras y gírelo hacia abajo con cuidado.

**NOTA:** Al instalar el soporte con los componentes en la base, recomendamos que una persona lo agarre de la parte frontal mientras otra lo sostiene desde abajo cuando se coloca en su lugar. Esto permite realizar el procedimiento cuidadosamente, sin tener que soltar el soporte a último momento.

Para quitar el soporte con los componentes de la base, empujelo con una mano desde abajo y, con la otra, gírelo hacia arriba desde la parte frontal. Cada soporte cuenta con un pie de apoyo plegable en la parte inferior que permite separarlo de la base cuando es necesario acceder a los cables en el interior de la consola.

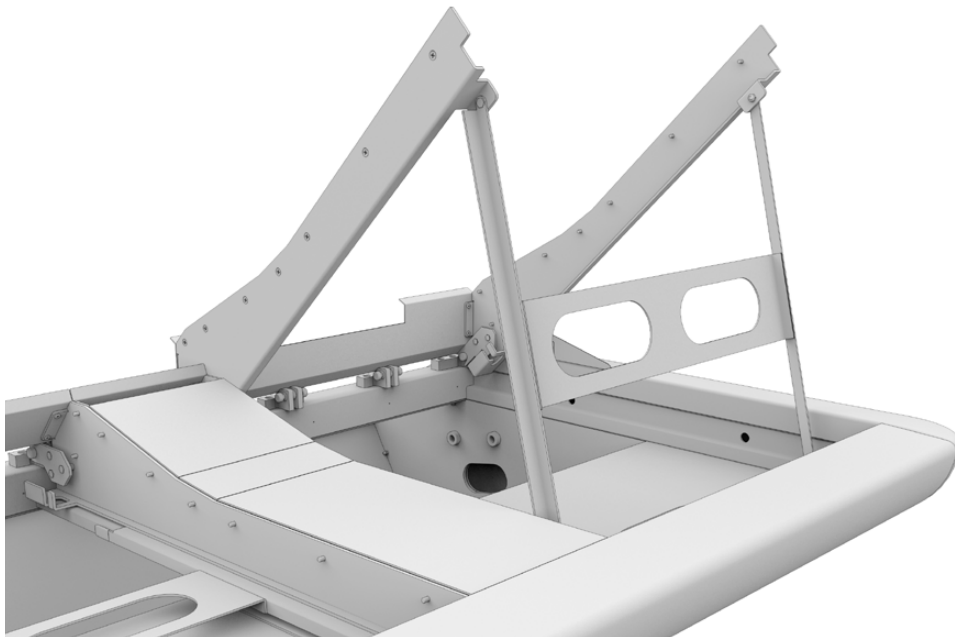

Abra el pie plegable del soporte girándolo de las manijas hacia abajo. Apóyelo sobre el borde interior frontal de la base de la consola para que no se mueva.

## Instalación de la placa de relleno

Dentro de la caja de transporte, hay otra de cartón más pequeña. Esta contiene la placa de relleno que se instala junto a los monitores.

Retire el soporte correspondiente de la base siguiendo el mismo procedimiento empleado para los soportes de los demás componentes.

**Para instalar la placa de relleno:**

- 1 Enganche la placa de relleno en la parte superior del soporte.
- 2 Sujete la placa al soporte utilizando los tornillos M4 suministrados. Aplique una fuerza de torsión de 0.45 Nm.
- 3 Coloque el soporte nuevamente en la base.



## Alimentación de los componentes

Cada componente dispone de una toma de alimentación independiente. Basta con conectarlos a la red de suministro eléctrico mediante un cable IEC convencional.

Recomendamos utilizar regletas eléctricas de cinco tomas para alimentar hasta cinco componentes. Compruebe que cada una de ellas esté conectada directamente a la red de suministro eléctrico.

Hay dos puntos de puesta a tierra en la parte interior de los laterales de la base. Consulte el apartado sobre normas de seguridad al final de este manual para obtener más información al respecto.

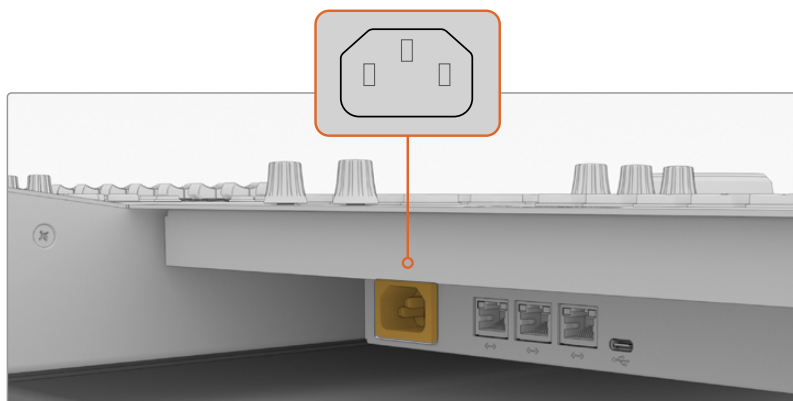

Toma IEC convencional para suministrar corriente a los componentes

## Disposición de los cables y colocación de las cubiertas laterales de las patas

El diseño de la consola permite mantener los cables ordenados. Después de conectar los cables de alimentación, es posible agruparlos y colocarlos dentro de los compartimientos en cada pata de la consola.

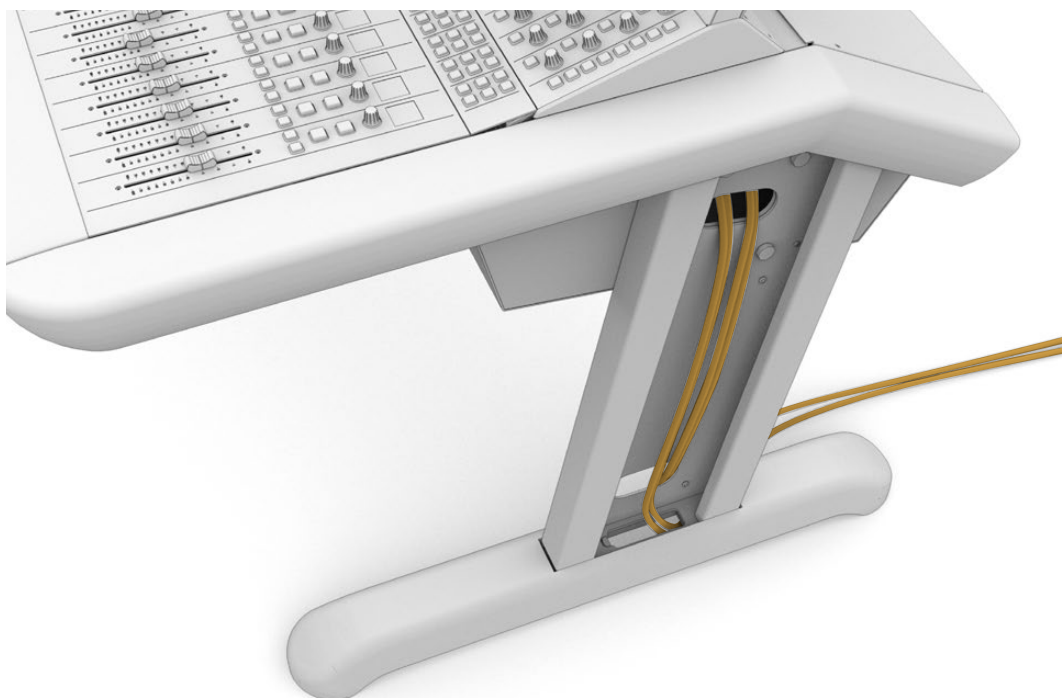

Una vez ordenados los cables, coloque nuevamente la cubierta lateral de la pata y apriete los cuatro tornillos M3 aplicando una fuerza de torsión de 0.35 Nm.

## Conexión de los componentes

Después de instalar cada componente y enchufar el cable de alimentación respectivo, conecte las unidades entre sí a través de los puertos Ethernet. En este sentido, cabe mencionar que no es necesario hacerlo en un orden particular.

Es posible recurrir a un conmutador de red para conectar los componentes.

Basta con colocarlo dentro de la consola, donde haya espacio. En este caso, cada componente se conecta directamente al conmutador.

A continuación se proporciona un ejemplo de cómo conectar los distintos componentes.

— HDMI

— Ethernet

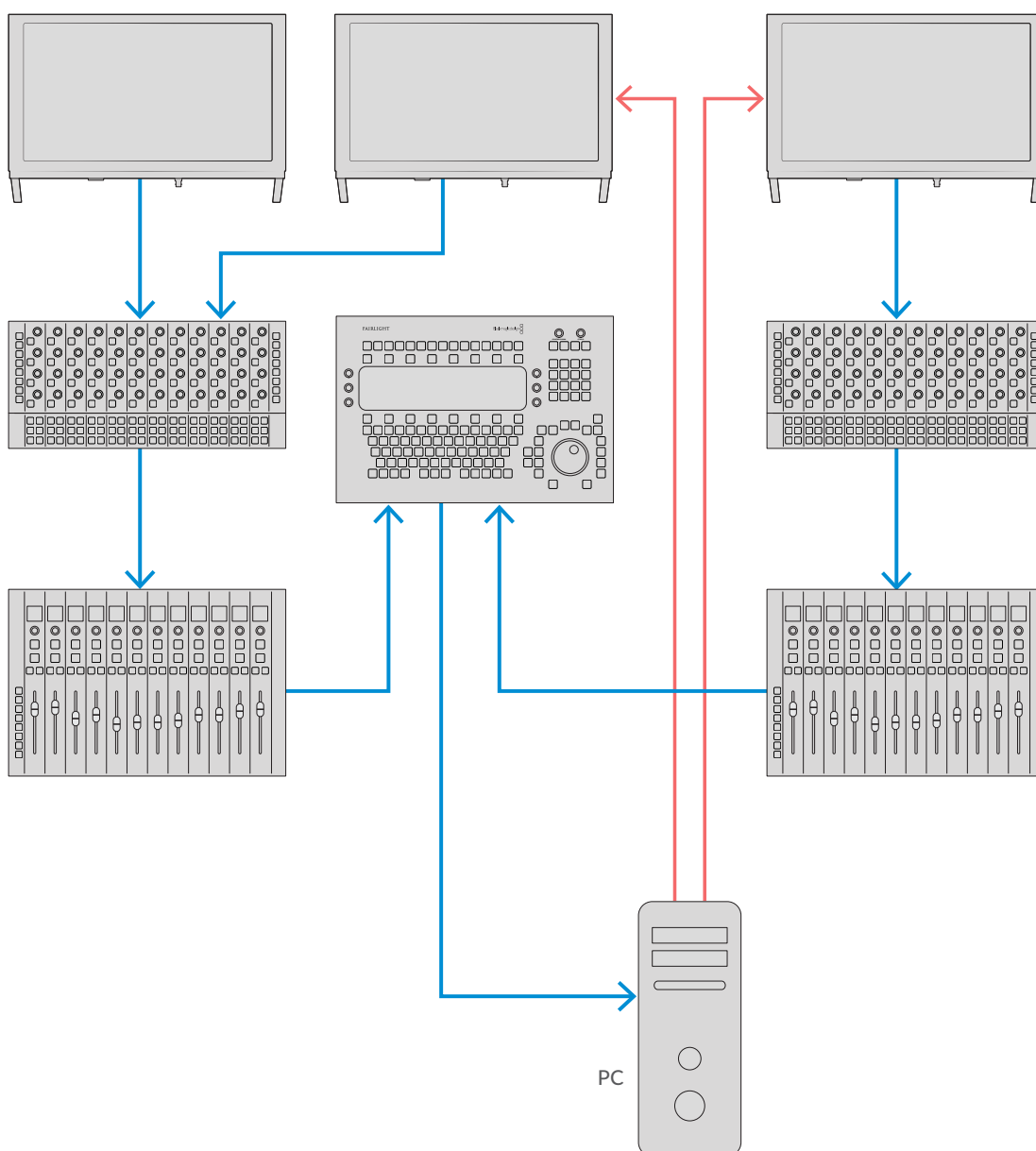

**SUGERENCIA:** Recomendamos utilizar cables Ethernet de categoría 6 con una longitud de 1.2 metros, a fin de evitar estirarlos al levantar los soportes con los componentes.

## Conexión de la consola al equipo informático

Una vez que los componentes de la consola se hayan vinculado a través de una red Ethernet, conecte uno de ellos a un equipo informático que tenga el programa DaVinci Resolve.

## Conexión de la salida HDMI o SDI del equipo informático

El monitor situado arriba del editor de audio (Fairlight Audio Editor) se conecta a la salida HDMI del equipo informático, a fin de visualizar el módulo Fairlight de DaVinci Resolve.

A su vez, se brinda la oportunidad de conectar dicho monitor a la salida SDI de un dispositivo que permita reproducir imágenes, tal como una matriz Videohub o una tarjeta DeckLink.

Cabe destacar que es posible juntar todos los cables y pasarlos a través de las patas de la consola, con el propósito de mantenerlos ordenados.

## Colocación del panel trasero

Después de instalar, enchufar y conectar los componentes, el paso final consiste en colocar el panel trasero de la base.

Sujételo mediante los tornillos M3 y apriételos aplicando una fuerza de torsión de 0.45 Nm.

Ha completado el montaje y la conexión de la consola. Ahora es preciso confirmar que funcione con el programa DaVinci Resolve.

# Configuración de los componentes

El paso siguiente consiste en configurar la consola.

El instalador de DaVinci Resolve incluye dos programas utilitarios llamados Fairlight Panel Setup y Fairlight Studio Utility.

La tarjeta SD proporcionada con la consola incluye una versión completa de DaVinci Resolve, aunque recomendamos descargar la más reciente desde la página de soporte técnico de nuestro sitio web.

Para instalar DaVinci Resolve, ejecute el instalador y siga las instrucciones que aparecen en la pantalla. Asegúrese de seleccionar el programa Fairlight Studio Utility al llevar a cabo este proceso.

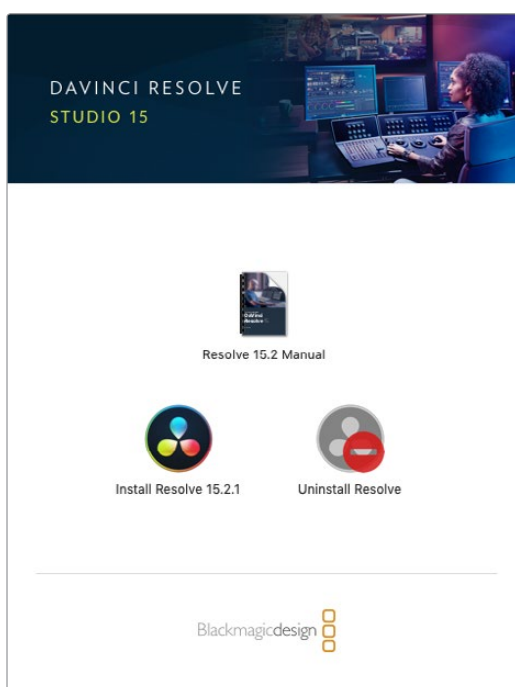

## Fairlight Panel Setup

Para utilizar este programa, es preciso conectar los componentes de la consola al equipo informático mediante el puerto USB o una red Ethernet, a través del protocolo DHCP. Si no se emplea un servidor para dicho protocolo, es posible modificar los ajustes de red para configurar una dirección IP fija mediante la conexión USB. Más adelante, se proporciona información adicional al respecto.

Al configurar la consola, el primer paso consiste en asignar un nombre a cada componente mediante el programa Fairlight Panel Setup. Esto permite identificarlos fácilmente marcando la casilla **Identify this panel**.

### Para nombrar un componente:

- 1 Ejecute el programa Fairlight Panel Setup.

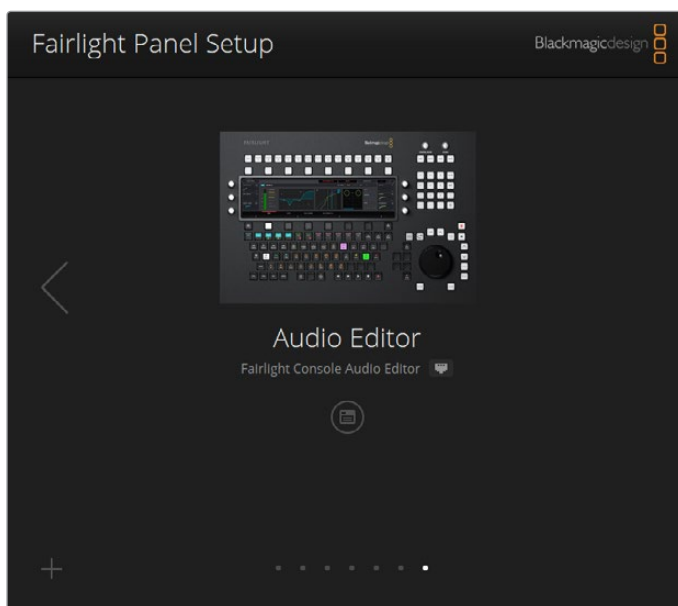

El componente seleccionado aparecerá en la pantalla de inicio. Haga clic en las flechas situadas en los márgenes izquierdo y derecho de la pantalla para acceder a las demás unidades.

- 2 Seleccione un componente y haga clic en el ícono de configuración. Asimismo, es posible hacer clic directamente en la imagen de la unidad para acceder a la ventana de ajustes.
- 3 Haga clic en la pestaña **Configure**. En la sección **Panel Name**, junto a la opción **Set label to**, cambie el nombre en el cuadro de texto y haga clic en **Save**. Para identificar cada componente instalado, marque la casilla **Identify this panel**. Los controles de la unidad correspondiente se encenderán a fin de poder reconocerla.

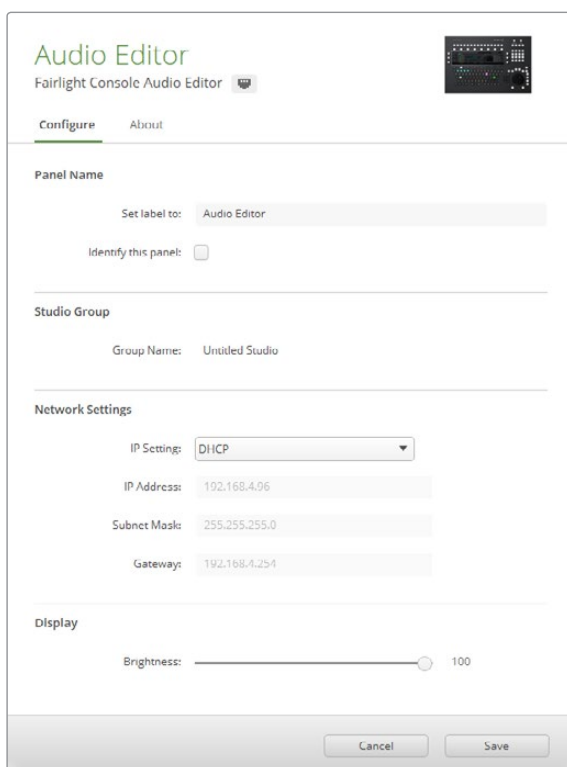

Asigne un nombre a cada componente de la consola en la pestaña **Configure** del programa Fairlight Panel Setup.

### Nombre del estudio

La opción **Studio Group** permite indicar el nombre del estudio donde se utilizará la consola.

### Configuración de red

Consulte el apartado *Modificación de los ajustes de red* para obtener más información al respecto.

### Brillo

La opción **Brightness** permite cambiar el brillo de las pantallas de cada componente o de los monitores LCD. Para ello, mueva el control respectivo hacia la izquierda o la derecha.

### Modo de visualización

La opción **Display Source** permite configurar cada monitor para ver la interfaz del módulo Fairlight o una señal recibida mediante la entrada SDI o HDMI.

**Mostrar interfaz** – La opción **Data display** permite visualizar la interfaz del módulo Fairlight.

**Mostrar imagen** – La opción **Video monitor** permite visualizar la imagen de la señal recibida a través de la entrada SDI o HDMI.

Al utilizar una sola entrada, el monitor detectará automáticamente el tipo de señal. No obstante, si ambas están en uso, puede seleccionarse una de ellas en forma manual.



## LUT 3D

Durante la supervisión de imágenes, es posible usar una tabla de conversión (LUT) tridimensional con el propósito de cambiar el espacio cromático de la señal recibida a uno de mayor contraste, tal como Rec. 709, o para aplicar una apariencia específica diseñada durante la posproducción. Asimismo, estas tablas permiten calibrar los monitores LCD de la consola si hay diferencias en la reproducción del color.

### Para aplicar una LUT 3D:

- 1 En la opción **Load LUT**, haga clic en el botón **Load**.
- 2 Seleccione el archivo **.cube** que desea utilizar.
- 3 Haga clic en **Open**.

La tabla se aplicará a la imagen visualizada en el monitor. Para desactivarla, haga clic en el botón **Clear**.

## Modificación de los ajustes de red

Es posible cambiar los ajustes de red para cada componente de manera individual en la pestaña **Configure** del programa Fairlight Panel Setup. Al hacerlo, es preciso conectar la unidad al equipo informático mediante el puerto USB.

### Para cambiar los ajustes de red:

- 1 Ejecute el programa Fairlight Panel Setup. Haga clic en el ícono de configuración o en la imagen del componente que se muestra en la ventana principal.
- 2 Haga clic en la pestaña **Configure**.
- 3 En la opción **IP Setting**, seleccione **Static IP**.
- 4 En las opciones para los ajustes de red, escriba los valores de la dirección IP en los campos para la máscara de subred y la puerta de enlace.

Si la dirección IP se configura correctamente, será posible acceder al componente a través de la red.

Repita el mismo procedimiento para cada componente conectado mediante el puerto USB.

### Actualización de los componentes

Recomendamos comprobar con regularidad nuestro sitio web para ver si existen actualizaciones disponibles.

Cada vez que se instala una nueva versión de DaVinci Resolve, es posible que también se actualicen los componentes de la consola. Para comprobar si hay actualizaciones disponibles, ejecute el programa Fairlight Panel Setup y verifique si el botón **Update** aparece en la ventana principal de cada componente. Haga clic sobre el mismo y siga las instrucciones que aparecen en la pantalla para llevar a cabo la actualización.

Al finalizar la configuración de los componentes, cierre el programa Fairlight Panel Setup.

## Fairlight Studio Utility

Una vez finalizada la configuración de los componentes, es preciso indicar el lugar que ocupan en la consola mediante el programa Fairlight Studio Utility, a fin de poder manejarlos a través del módulo Fairlight de DaVinci Resolve y ver los respectivos controles en los monitores LCD.

Cabe señalar que esto no es necesario en el caso del componente Fairlight Desktop Audio Editor. Consulte el apartado *Selección de la consola en DaVinci Resolve* y siga las instrucciones que aparecen en la pantalla para seleccionarlo en DaVinci Resolve.

### Para configurar la consola:

- 1 Ejecute el programa Fairlight Studio Utility.
- 2 Seleccione la cantidad de módulos que componen la consola y haga clic en **Next**. Se abrirá una nueva ventana de configuración para asignar los componentes al lugar correspondiente en cada módulo.

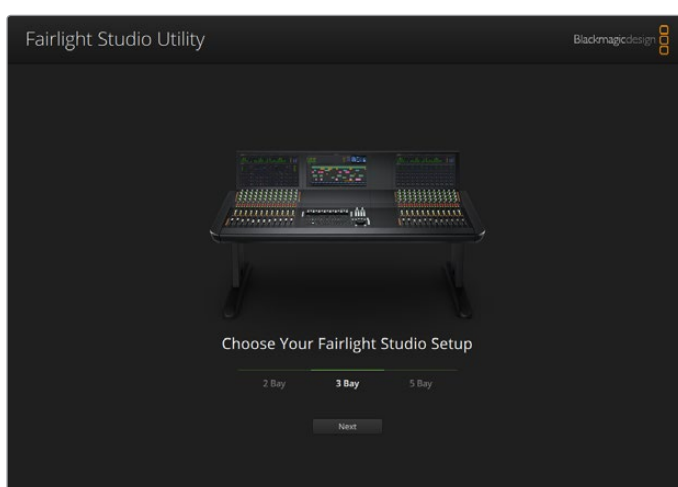

Seleccione la cantidad de módulos que componen la consola.

- 3 En la pantalla de configuración, haga clic en el espacio superior izquierdo para asignarlo a uno de los monitores LCD. Seleccione la unidad deseada en la lista de componentes haciendo clic en el ícono respectivo.

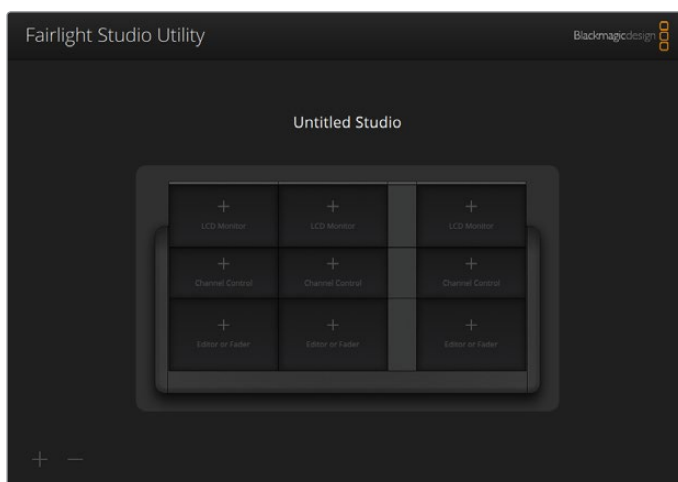

Haga clic en el espacio superior izquierdo para asignarlo a un monitor LCD.

Cada módulo mostrará el nombre introducido al configurarlo. Asimismo, es posible identificarlo visualmente haciendo clic en el ícono de la bombilla respectivo. Los controles de la unidad correspondiente se encenderán a fin de poder reconocerla.

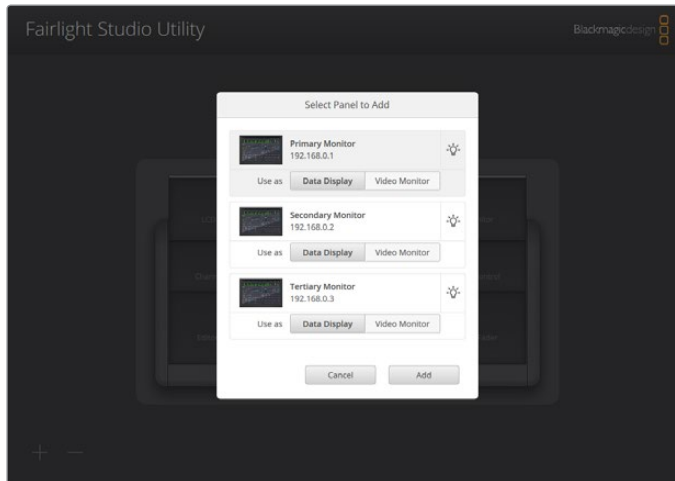

Haga clic en el ícono de la bombilla para identificar cada componente de la consola.

**4** Haga clic en **Add**.

El monitor quedará asignado al espacio superior izquierdo de la consola. Repita el mismo procedimiento para indicar el lugar que ocupa cada componente en la unidad. Si comete un error, basta con hacer clic en la imagen del componente, a fin de acceder a las opciones disponibles, y luego en la cruz (X) para eliminarlo.

Para confirmar la posición de cada componente, haga clic en la imagen correspondiente, a fin de acceder a las opciones disponibles, y luego en el ícono de la bombilla.

La consola ha sido configurada. Para cambiar la denominación de la unidad, haga clic en el cuadro de texto **Untitled Studio**, escriba el nombre deseado y presione la tecla **Enter**. Esto permite identificarla fácilmente si hay varias en las instalaciones.

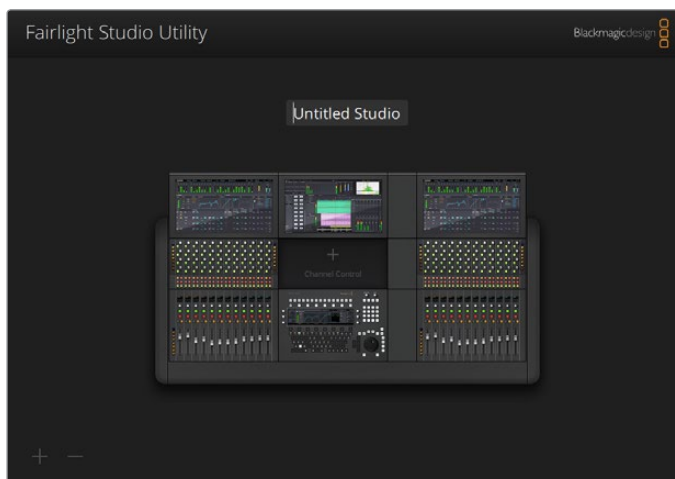

Para asignar un nombre a la consola configurada, escríbalo en el cuadro de texto **Untitled Studio** y presione la tecla **Enter**.

## Selección de la consola en DaVinci Resolve

El siguiente paso consiste en seleccionar la consola en el panel de preferencias de DaVinci Resolve.

- 1 Ejecute DaVinci Resolve.
- 2 En la barra de menús que aparece en la parte superior de la pantalla, seleccione **DaVinci Resolve** y luego **Preferencias**.

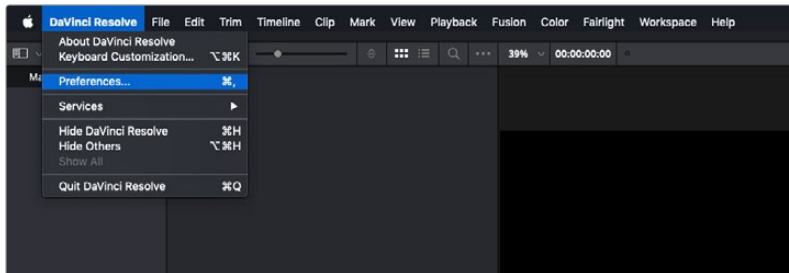

- 3 En la sección **Superficies de control**, hay una opción para elegir la consola de audio y un menú desplegable junto a esta. Haga clic en el menú y seleccione el nombre de la unidad. Si cuenta con un dispositivo Fairlight Desktop Audio Editor independiente, también se mostrará en esta lista.

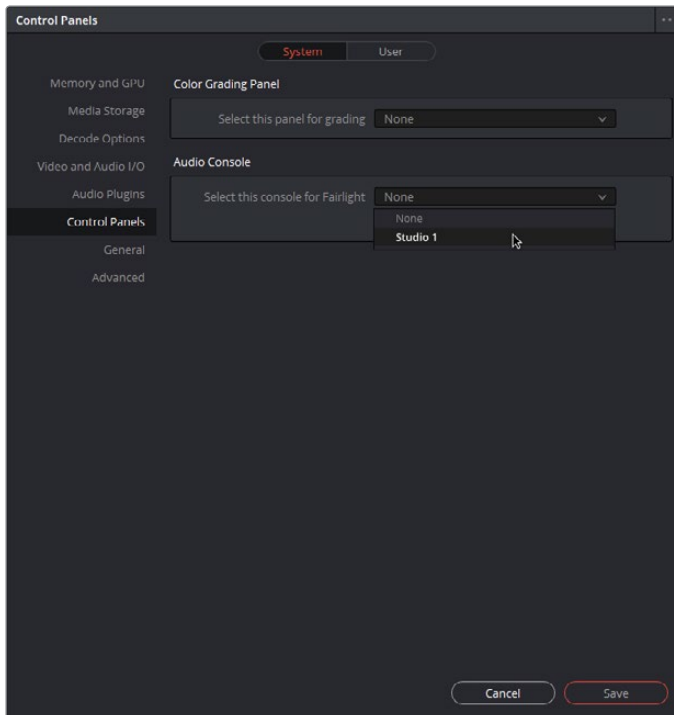

- 4 Haga clic en **Guardar**.

La ventana de preferencias se cerrará y aparecerá un nuevo mensaje solicitándole que reinicie el programa. Una vez hecho esto, la consola podrá controlarse desde el módulo Fairlight.

# Especificaciones técnicas

## Dimensiones de la caja

Todos los contenidos incluidos

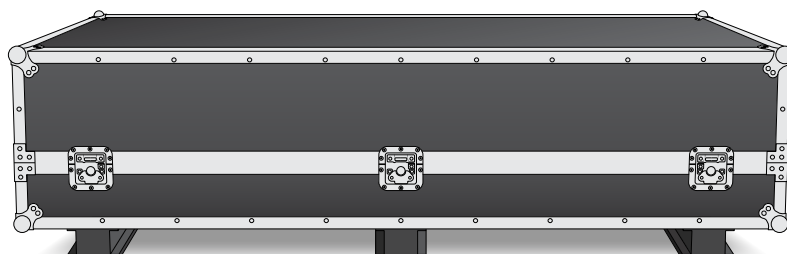

Caja de transporte para consola de 2 módulos	Caja de transporte para consola de 3 módulos	Caja de transporte para consola de 4 módulos	Caja de transporte para consola de 5 módulos
<b>Largo:</b> 1353 mm	<b>Largo:</b> 1844 mm	<b>Largo:</b> 2825 mm	<b>Largo:</b> 2825 mm
<b>Alto:</b> 552 mm	<b>Alto:</b> 552 mm	<b>Alto:</b> 552 mm	<b>Alto:</b> 552 mm
<b>Ancho:</b> 1101 mm	<b>Ancho:</b> 1101 mm	<b>Ancho:</b> 1101 mm	<b>Ancho:</b> 1101 mm
<b>Peso:</b> 180 kg	<b>Peso:</b> 205 kg	<b>Peso:</b> 280 kg	<b>Peso:</b> 300 kg

## Dimensiones y peso de la consola

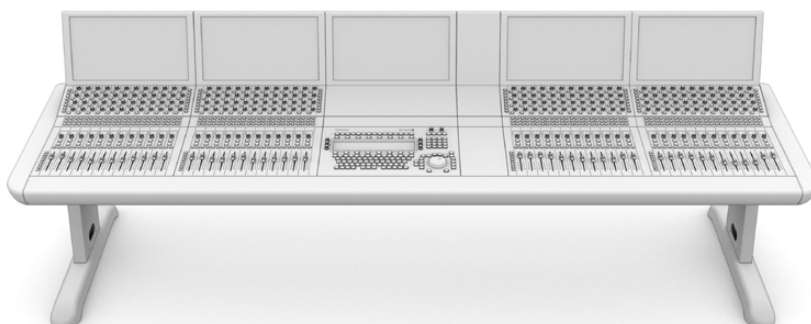

Consola de 2 módulos	Consola de 3 módulos	Consola de 4 módulos	Consola de 5 módulos
<b>Largo:</b> 1295 mm	<b>Largo:</b> 1788 mm	<b>Largo:</b> 2277 mm	<b>Largo:</b> 2769 mm
<b>Alto:</b> 1047 mm	<b>Alto:</b> 1047 mm	<b>Alto:</b> 1047 mm	<b>Alto:</b> 1047 mm
<b>Ancho:</b> 982 mm	<b>Ancho:</b> 982 mm	<b>Ancho:</b> 982 mm	<b>Ancho:</b> 982 mm
<b>Peso</b>	<b>Peso</b>	<b>Peso</b>	<b>Peso</b>
Base vacía con las patas y el panel ciego entre los monitores: 90 kg	Base vacía con las patas y el panel ciego entre los monitores: 110 kg	Base vacía con las patas y el panel ciego entre los monitores: 130 kg	Base vacía con las patas y el panel ciego entre los monitores: 150 kg
Consola completa: 120 kg	Consola completa: 157 kg	Consola completa: 195 kg	Consola completa: 232 kg

**NOTA:** La altura de la consola es de 1140 mm si se instala el kit de patas de 8 grados.

## Dimensiones y peso de los componentes

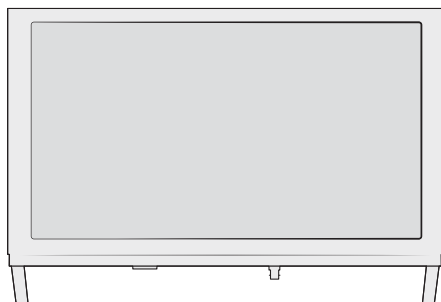

### Fairlight Console LCD Monitor

**Largo:** 489.6 mm

**Alto:** 335.4 mm

**Ancho:** 58.7 mm

**Peso:** 4.4 kg

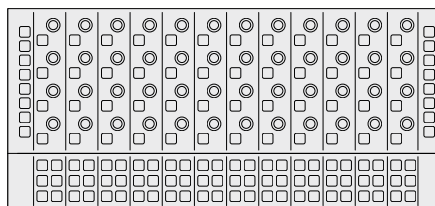

### Fairlight Console Channel Control

**Largo:** 489.6 mm

**Alto:** 229.3 mm

**Ancho:** 66.5 mm

**Peso:** 4.4 kg

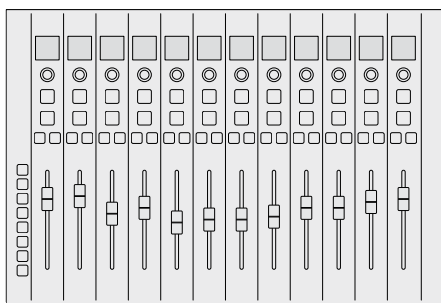

### Fairlight Console Channel Fader

**Largo:** 489.6 mm

**Alto:** 329.9 mm

**Ancho:** 66.6 mm

**Peso:** 8.45 kg

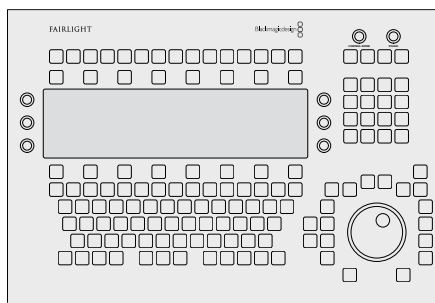

### Fairlight Console Audio Editor

**Largo:** 489.6 mm

**Alto:** 329.9 mm

**Ancho:** 69 mm

**Peso:** 8.5 kg

## Consumo energético

### Alimentación

100-240 V CA, 1.7 A, 50-60 Hz

## Temperatura de funcionamiento

### Fairlight Console Audio Editor, Fairlight Console Channel Fader y Fairlight Console Channel Control

0 a 40° C o 40 a 104° F

### Fairlight Console LCD Monitor

0 a 35° C o 40 a 95° F

# Ayuda

Visite nuestra página de soporte técnico a fin de obtener ayuda rápidamente y acceder al material de apoyo más reciente para los productos descritos en este manual.

## Página de soporte técnico

Las versiones más recientes de este manual, los distintos programas mencionados y el material de apoyo se encuentran disponibles en nuestra página de soporte técnico.

## Foro

El foro de Blackmagic Design permite compartir ideas creativas y constituye un recurso útil para obtener más información sobre nuestros productos. Por otra parte, brinda la posibilidad de encontrar rápidamente respuestas suministradas por usuarios experimentados o por el personal de Blackmagic Design. Para acceder al foro, visite la página <https://forum.blackmagicdesign.com>.

## Cómo ponerse en contacto con Blackmagic Design

Si no encuentra la ayuda que necesita, solicite asistencia mediante el botón **Enviar correo electrónico**, situado en la parte inferior de nuestra página de soporte técnico. De manera alternativa, haga clic en el botón **Soporte técnico local** para acceder al número telefónico del centro de atención más cercano.

## Cómo comprobar la versión del software instalado

Abra el programa Fairlight Panel Setup y haga clic en la pestaña **About** para comprobar la versión instalada en el equipo informático.

## Cómo obtener las actualizaciones más recientes

Después de verificar la versión del programa instalado, visite nuestra página de soporte técnico para comprobar si hay actualizaciones disponibles. Aunque generalmente es recomendable instalar las versiones más recientes, evite realizar modificaciones al sistema operativo interno del dispositivo si se encuentra en medio de un proyecto importante.

# Normativas



## Tratamiento de residuos de equipos eléctricos y electrónicos en la Unión Europea:

Este símbolo indica que el dispositivo no debe desecharse junto con otros residuos domésticos. A tales efectos, es preciso llevarlo a un centro de recolección para su posterior reciclaje. Esto ayuda a preservar los recursos naturales y garantiza que dicho procedimiento se realice protegiendo la salud y el medioambiente. Para obtener más información al respecto, comuníquese con el distribuidor o el centro de reciclaje más cercano.



Según las pruebas realizadas, este equipo cumple con los límites indicados para dispositivos digitales Clase A, en conformidad con la sección 15 de las normas establecidas por la Comisión Federal de Comunicaciones. Esto permite proporcionar una protección razonable contra interferencias nocivas al operar el dispositivo en un entorno comercial. Este equipo usa, genera y puede irradiar energía de radiofrecuencia, y si no se instala o utiliza de acuerdo con el manual de instrucciones, podría ocasionar interferencias nocivas para las comunicaciones radiales. El funcionamiento de este equipo en una zona residencial podría ocasionar interferencias nocivas, en cuyo caso el usuario deberá solucionar dicho inconveniente por cuenta propia.

El funcionamiento de este equipo está sujeto a las siguientes condiciones:

- 1 El dispositivo no debe ocasionar interferencias nocivas.
- 2 El dispositivo debe admitir cualquier interferencia recibida, incluidas aquellas que pudieran provocar un funcionamiento incorrecto del mismo.



## Declaración ISED (Canadá)

Este dispositivo cumple con las normas del gobierno de Canadá relativas a equipos digitales clase A. Cualquier modificación o uso indebido del mismo podría acarrear un incumplimiento de dichas normas.

Las conexiones a interfaces HDMI deberán realizarse mediante cables blindados.

Este equipo cumple con las normas descritas anteriormente al emplearse en entornos comerciales. Nótese que podría ocasionar una interferencia radial al utilizarlo en ambientes domésticos.



# Seguridad

## Advertencia sobre el peso del producto

La consola tiene un peso considerable, incluso sin los componentes instalados. Por ejemplo, en la versión de 3 módulos, la base pesa 110 kilos, y la unidad completa 157 kilos. Siempre que sea preciso moverla, recomendamos hacerlo entre al menos 4 personas, con movimientos lentos y controlados, asegurándose de doblar las rodillas y manteniendo la espalda en posición recta para evitar posibles lesiones.



### Riesgo de descarga eléctrica y exención de responsabilidad

En caso de instalar más de cinco componentes en la consola, es preciso cumplir con otros requisitos adicionales relativos a la puesta a tierra antes de realizar la conexión a la red de suministro eléctrico. Nótese que esto no es necesario si cada grupo de cinco componentes se conecta a una toma de corriente distinta.

Los puntos de puesta a tierra se sueldan internamente a ambos extremos de la base y permiten conectar cables a la toma de tierra del edificio. Cabe señalar que es posible usar cualquiera de ellos, y ambos se encuentran identificados mediante la siguiente etiqueta:



Recomendamos que un electricista profesional calificado realice la instalación del sistema de cables y compruebe su funcionamiento.

Blackmagic Design no asume responsabilidad alguna por la seguridad o confiabilidad de equipos ajenos instalados en la consola, ni por los daños que estos pudieran ocasionar.

A fin de reducir el riesgo de descarga eléctrica, evite exponer el equipo a goteras o salpicaduras.

Compruebe que haya suficiente ventilación en torno a la unidad.



Evite utilizar el equipo a una altura mayor de 2000 metros.

La reparación de los componentes internos del equipo no debe ser llevada a cabo por el usuario. Comuníquese con nuestro centro de atención más cercano para obtener información al respecto.

### Declaración del Estado de California

Las partes plásticas de este producto pueden contener trazas de compuestos químicos, tales como polibromobifenilos (PBB), que el Estado de California reconoce como causantes de cáncer, anomalías congénitas o daños reproductivos.

Consulte el sitio [www.P65Warnings.ca.gov](http://www.P65Warnings.ca.gov) para obtener más información al respecto.

# Garantía

## 12 meses de garantía limitada

Blackmagic Design garantiza que el producto adquirido no presentará defectos en los materiales o en su fabricación por un período de 12 meses a partir de la fecha de compra. Si un producto resulta defectuoso durante el período de validez de la garantía, Blackmagic Design podrá optar por reemplazarlo o repararlo sin cargo alguno por concepto de piezas y/o mano de obra. Para acceder al servicio proporcionado de acuerdo con los términos de esta garantía, el Cliente deberá dar aviso del defecto a Blackmagic Design antes del vencimiento del período de garantía y encargarse de los arreglos necesarios para la prestación del mismo. El Cliente será responsable del empaque y el envío del producto defectuoso al centro de servicio técnico designado por Blackmagic Design, y deberá abonar las tarifas postales por adelantado. El Cliente será responsable de todos los gastos de envío, seguros, aranceles, impuestos y cualquier otro importe que surja con relación a la devolución de productos por cualquier motivo.

Esta garantía carecerá de validez ante defectos o daños causados por un uso indebido del producto o por falta de cuidado y mantenimiento. Blackmagic Design no tendrá obligación de prestar el servicio estipulado en esta garantía para (a) reparar daños provocados por intentos de personal ajeno a Blackmagic Design de instalar el producto, repararlo o realizar un mantenimiento del mismo; (b) reparar daños resultantes de una instalación errónea, el uso de equipos incompatibles o conexiones a los mismos; (c) reparar cualquier daño o mal funcionamiento provocado por el uso de piezas o repuestos no suministrados por Blackmagic Design; o (d) brindar servicio técnico a un producto que haya sido modificado o integrado con otros productos, cuando dicha modificación o integración tenga como resultado un aumento de la dificultad o el tiempo necesario para reparar el producto.

ESTA GARANTÍA OFRECIDA POR BLACKMAGIC DESIGN REEMPLAZA CUALQUIER OTRA GARANTÍA, EXPRESA O IMPLÍCITA. POR MEDIO DE LA PRESENTE, BLACKMAGIC DESIGN Y SUS DISTRIBUIDORES RECHAZAN CUALQUIER GARANTÍA IMPLÍCITA DE COMERCIALIZACIÓN O IDONEIDAD PARA UN PROPÓSITO PARTICULAR. LA RESPONSABILIDAD DE BLACKMAGIC DESIGN EN CUANTO A LA REPARACIÓN O SUSTITUCIÓN DE PRODUCTOS DEFECTUOSOS DURANTE EL PERÍODO DE LA GARANTÍA CONSTITUYE UNA COMPENSACIÓN COMPLETA Y EXCLUSIVA PROPORCIONADA AL CLIENTE. BLACKMAGIC DESIGN NO ASUME RESPONSABILIDAD ALGUNA POR CUALQUIER DAÑO INDIRECTO, ESPECIAL, FORTUITO O EMERGENTE, AL MARGEN DE QUE BLACKMAGIC DESIGN O SUS DISTRIBUIDORES HAYAN SIDO ADVERTIDOS CON ANTERIORIDAD SOBRE LA POSIBILIDAD DE TALES DAÑOS. BLACKMAGIC DESIGN NO SE HACE RESPONSABLE POR EL USO ILEGAL DE EQUIPOS POR PARTE DEL CLIENTE. BLACKMAGIC DESIGN NO SE HACE RESPONSABLE POR DAÑOS CAUSADOS POR EL USO DE ESTE PRODUCTO. EL USUARIO UTILIZA EL PRODUCTO BAJO SU PROPIA RESPONSABILIDAD.

© Copyright 2020 Blackmagic Design. Todos los derechos reservados. Blackmagic Design, Cintel, DeckLink y DaVinci Resolve son marcas registradas en EE. UU. y otros países. Todos los demás nombres de compañías y productos pueden ser marcas comerciales de las respectivas empresas a las que estén asociados.



Blackmagicdesign

操作手册

# Fairlight 调音台组装

2020年2月

中文



## 致用户

感谢您购买Blackmagic Fairlight调音台从事音频后期制作!

几十年来, Fairlight一直是影视行业音频后期制作机构的左膀右臂, 并凭借其久负盛名的创新软硬件工程设计在音乐和音频制作领域引领先锋。这款新品Fairlight调音台的推出令我们兴奋不已, 相信它一定能为您带来愉快的使用体验。

Fairlight调音台采用可定制的灵活设计, 您可以根据区块规模自行选配和安装所需的Fairlight模块。这些模块包括Fairlight调音台通道控制、Fairlight调音台通道推子、Fairlight调音台音频编辑器以及Fairlight调音台LCD监视器。您可以根据需要安装相应模块, 打造属于自己的音频工作系统。

所有模块都设计有众多精密控制, 可实现细腻的微调操控, 并且还配有背光按钮以及LCD屏幕, 让您清晰监看各项设置并时刻掌控全局。推子还采用伺服辅助, 所以当与DaVinci Resolve保持同步时推子状态可以被保存和调用。一边查看推子实时反馈您的操作调整, 一边监看混音状态, 这种感觉简直太棒了!

有了Fairlight调音台和DaVinci Resolve中的Fairlight页面, 音频制作中所需的工具一应俱全, 皆任您操作。

本操作手册包含了组装Fairlight调音台、安装Fairlight调音台模块以及使用DaVinci Resolve等信息, 从而让您快速上手使用Fairlight调音台。

同时, 请登陆公司网站[www.blackmagicdesign.com/cn](http://www.blackmagicdesign.com/cn)并进入支持页面获得最新版的操作手册及DaVinci Resolve的软件更新。请注意定期更新您的软件以便获得最新功能! 我们会不断地增加新功能, 提升产品性能, 同时也希望聆听您的宝贵意见!

A stylized, handwritten signature in black ink that reads "Grant Petty".

**Grant Petty**

Blackmagic Design首席执行官

# 目录

## Fairlight调音台组装

<b>Fairlight调音台组件</b>	150
<b>拆箱及组装</b>	152
所需工具	153
为调音台机身安装支架	153
两人或更多人组装备选方案	156
安装Fairlight面板	157
安装监视器填充模块	160
为模块连接电源	161
连接Fairlight模块	162
<b>配置Fairlight模块</b>	163
Fairlight Panel Setup	164
更改网络设置	166
Fairlight Studio Utility	167
在DaVinci Resolve中选择Fairlight调音台	169
<b>技术规格</b>	170
Fairlight航空箱尺寸参数	170
Fairlight调音台尺寸及重量	170
Fairlight各控制面板尺寸及重量	171
功耗	171
操作温度	171
<b>帮助</b>	172
<b>监管告知</b>	173
<b>安全信息</b>	174
<b>保修</b>	175

## Fairlight调音台组件

Fairlight调音台设有四种配置方案, 可让您根据制作需要组建调音台。Fairlight模块包括Fairlight调音台通道控制、Fairlight调音台通道推子、Fairlight调音台音频编辑器以及Fairlight调音台LCD监视器, 可以安装于Fairlight调音台机身内的模块槽中。

三区块Fairlight调音台

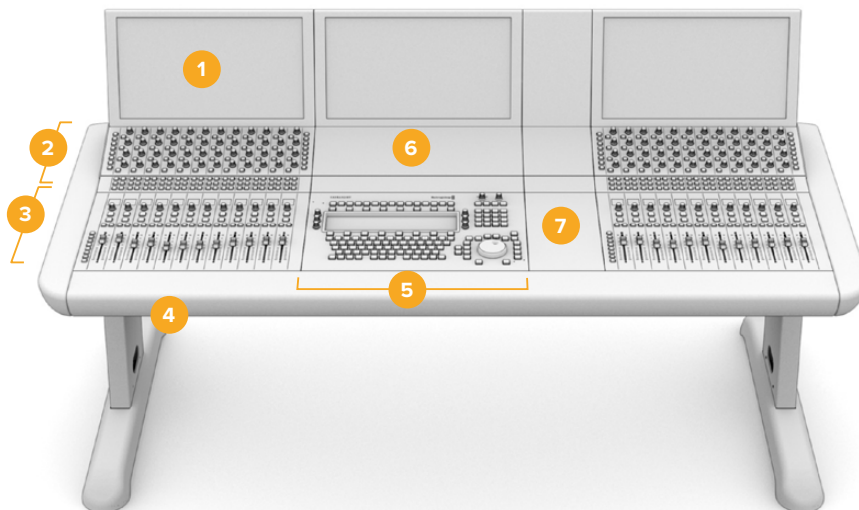

1. Fairlight调音台LCD监视器
2. Fairlight调音台声道控制
3. Fairlight调音台声道推子
4. Fairlight调音台机身、包括支架
5. Fairlight调音台音频编辑器
6. Fairlight调音台声道控制挡板
7. 放置鼠标或笔记本位置

上图所示为组装后的三区块Fairlight调音台。通常三区块配置下, Fairlight调音台通道控制和Fairlight调音台通道推子模块安装在Fairlight调音台音频编辑器的两侧。不过, 由于Fairlight调音台完全可定制化, 因此您可以将这些模块放置在任意您想要的位置。

四区块和五区块配置下, 两侧还可以安装其余模块组件。

五区块Fairlight调音台

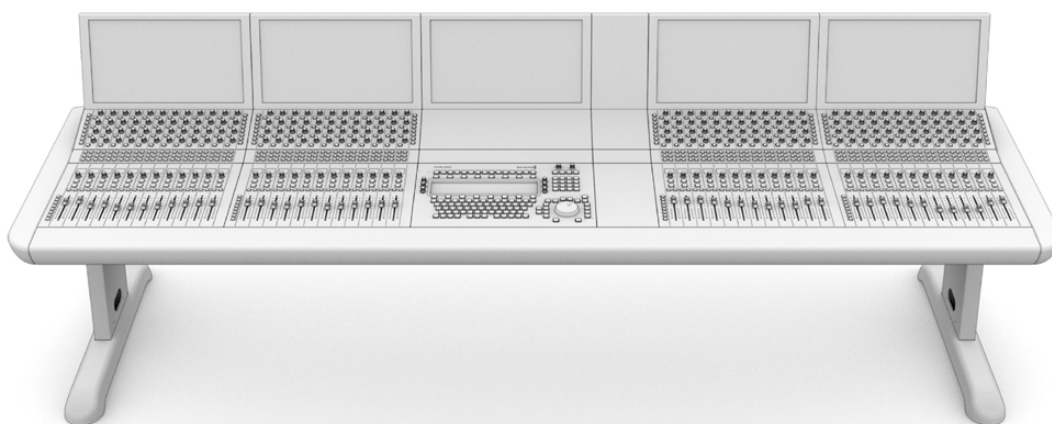

## 二区块Fairlight调音台

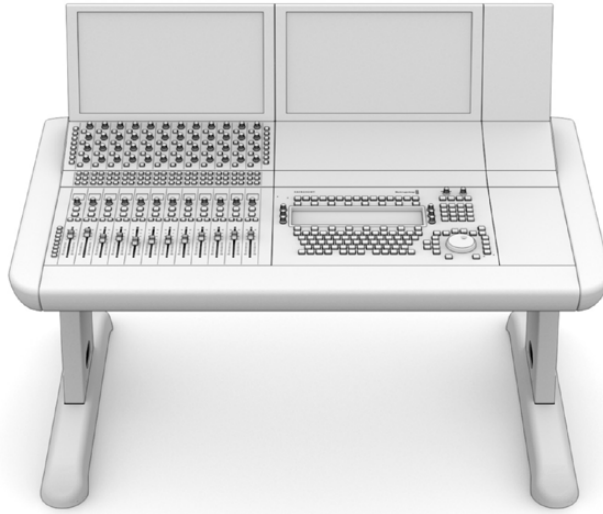

二区块配置是将Fairlight调音台通道控制模块和Fairlight调音台通道推子模块安装在Fairlight调音台音频编辑器一侧

**备注** 您可以将Fairlight模块安排在音频编辑器的任意一侧，还可以更改鼠标区域的位置。例如，您习惯使用左手，可将鼠标放在音频编辑器模块的左侧区域。Fairlight模块可安装在模块支架上，支架可以抬起并重调位置。继续参阅本手册了解更多关于如何将Fairlight模块安装到模块支架的信息。

如需在调音台内安装其他设备，Fairlight调音台通道机架组件还可以从Blackmagic Design经销商处获得。比如，Blackmagic HyperDeck录机或SmartScope Duo监视器等。

此外，您可以安装Fairlight调音台LCD监视器挡板、Fairlight调音台通道挡板或Fairlight调音台通道推子挡板组件。

## 拆箱及组装

Fairlight调音台是以大型、坚固及保险的航空箱运输的，里面包括了Fairlight调音台机身和支架。每个Fairlight模块都是单独运输的。请参阅本手册“技术参数”部分的内容获取关于每个Fairlight配置的尺寸和重量的详细数据清单。

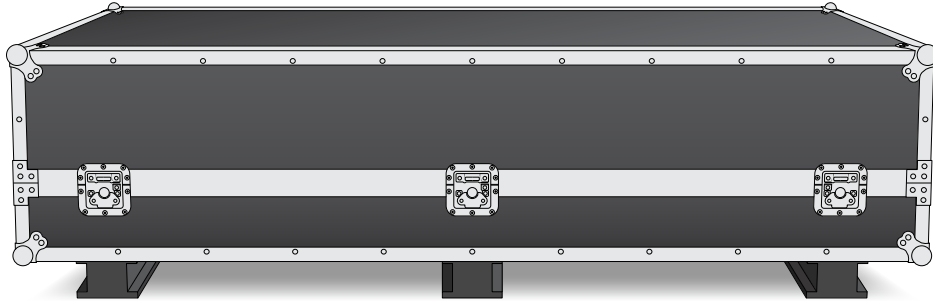

Fairlight调音台开箱后，请小心取出调音台机身并将其置于足以支撑其机身和支架重量的结实固定表面之上。

**备注** 请注意，未安装任何组件的三区块Fairlight调音台重量为110公斤，未安装任何组件的五区块调音台重量可达150公斤。调音台构造强悍、重量太沉，显然不适合由一人拆箱取出。所有抬起和搬运操作均需由四人使用正确的屈膝和保持背部挺直等搬抬技巧，并且按照操作步骤来共同完成。

请将Fairlight调音台放置在距离地面足够高的台面上进行组装，以确保将支架安装固定到机身上后处于凌空状态。至少要距离地面550mm。剪刀式升降平台或是类似的机械设备是组装本设备的理想选择。





或者，如组装调音台的人手超过两个以上，您可以将机身的后面板朝下放置，从而可以安装其支架和底座。详细内容查阅下一章节名为“两人或更多人组装备选方案”部分的内容。

## 所需工具

组装时需要以下工具：



1x六角扳手，  
18mm套筒，35Nm扭矩



1 x Pozidriv 2号螺丝刀  
0.45Nm扭矩，M3及M4规格螺丝

我们建议只是使用扭矩扳手进行拧紧之用，而使用常规扳手或螺丝刀来卸取螺丝。

## 为调音台机身安装支架

航空箱内包括两个支架，可安装于调音台机身两侧。但在安装机身前，您需要首先为每个支架固定底座。每个组装支架重量为10公斤，抬举时请小心操作。

### Fairlight Console Leg Kit 0度

该选项使调音台的表面与地面平行。

### Fairlight Console Leg Kit 8度

该选项使调音台呈现8度角，靠向操作人员。

在机身上安装支架前，您需要首先为每个支架固定底座。每个组装支架重量为8到10公斤，抬举时请小心操作。

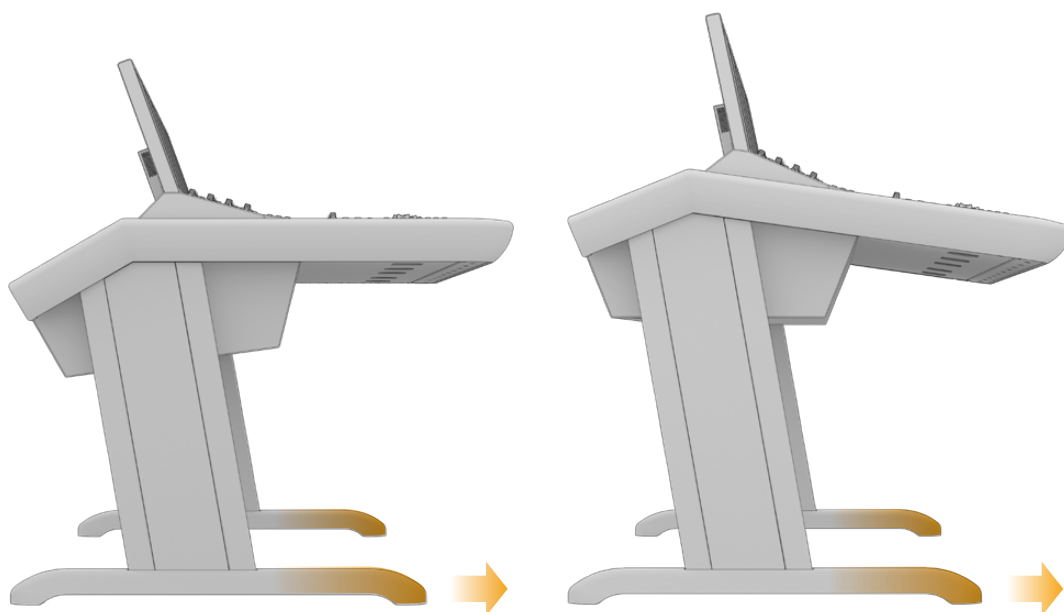

安装到调音台机身的支架底座前后长短不一。请确保长的一端朝向调音台的前面板。

安装了8度支架后，Fairlight调音台会微微抬高，并向您的方向倾斜。

将底座安装到支架步骤如下:

- 1 将支架放倒, 带有盖板的一侧朝上。卸下支架末端的两枚M12螺丝及垫片。



从标准0度支架上卸下垫片后, 可用于将底座固定到支架上。

**备注** 安装8度支架时, 请确保将垫片放在底座和支架之间。如下所示, 需用另一个垫片将底座固定在支架上。

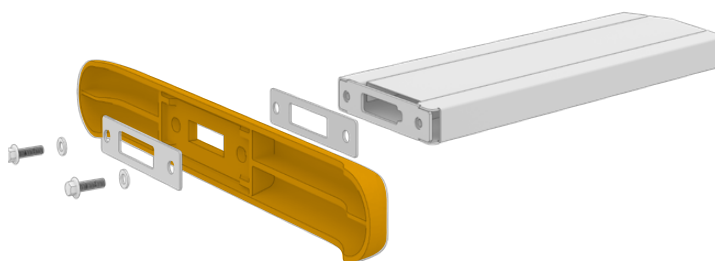

- 2 将底座与支架末端对齐并将其固定到位。确保支架底部的长方形开口与垫片完全对齐。

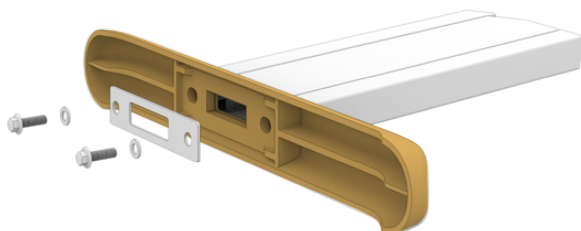

- 3 将垫片置于支架底部并用两枚M12螺丝将支架和底座固定。拧紧到35Nm扭矩。

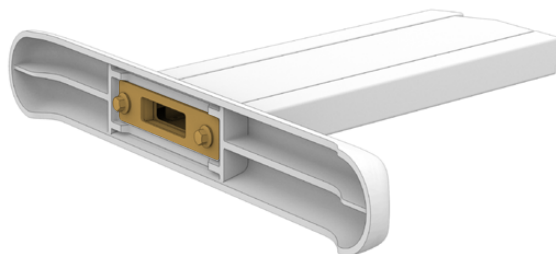

- 4 重复第一步到第三步的操作, 完成另一个支架底座的安装。

将支架安装到调音台机身步骤如下:

- 1 使用Pozidriv 2螺丝刀卸下支架另一侧的4枚M3螺丝, 从支架上取下侧盖板。

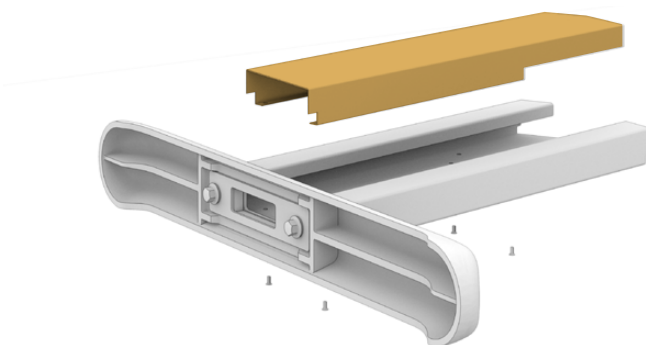

- 2 卸下调音台机身两侧的4枚M12支架固定螺丝。
- 3 将支架上的螺孔对准调音台机身侧面的螺孔。

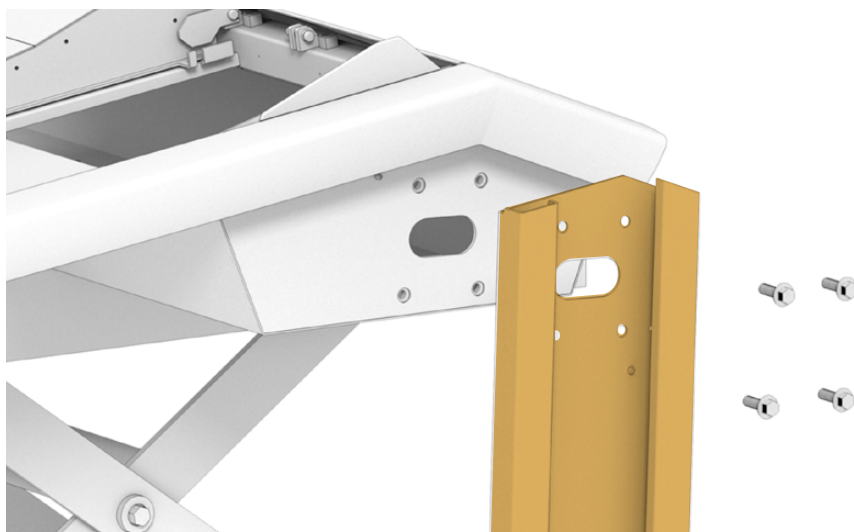

- 4 将支架固定螺丝拧紧到35Nm扭矩, 将支架固定到机身上。  
支架的侧盖板可稍后再装上。暂时先不要安装侧盖板, 因为您随后连接控制面板模块组件时, 需要沿支架内部布线。
- 5 小心降低调音台高度, 将其放置在地面上。  
我们建议将组装后的机身放置在尽可能靠近理想中的使用位置, 因为一旦安装Fairlight模块后, 设备的总体重量将会大幅度增加。固定调音台的位置之前, 请确保机身后侧留有足够的空间, 以便后面板安装复位。

## 两人或更多人组装备选方案

如果没有剪刀式升降平台或是类似机械设备,但有其他人可以帮忙,那么可以将机身后侧着地放置并在此基础上安装支架和底座。

安装支架和底座步骤如下:

- 1 将调音台机身从航空箱取出后,小心将其机身后面板靠地放置。请务必找第二名人员扶着机身,从而确保它不会滑落。

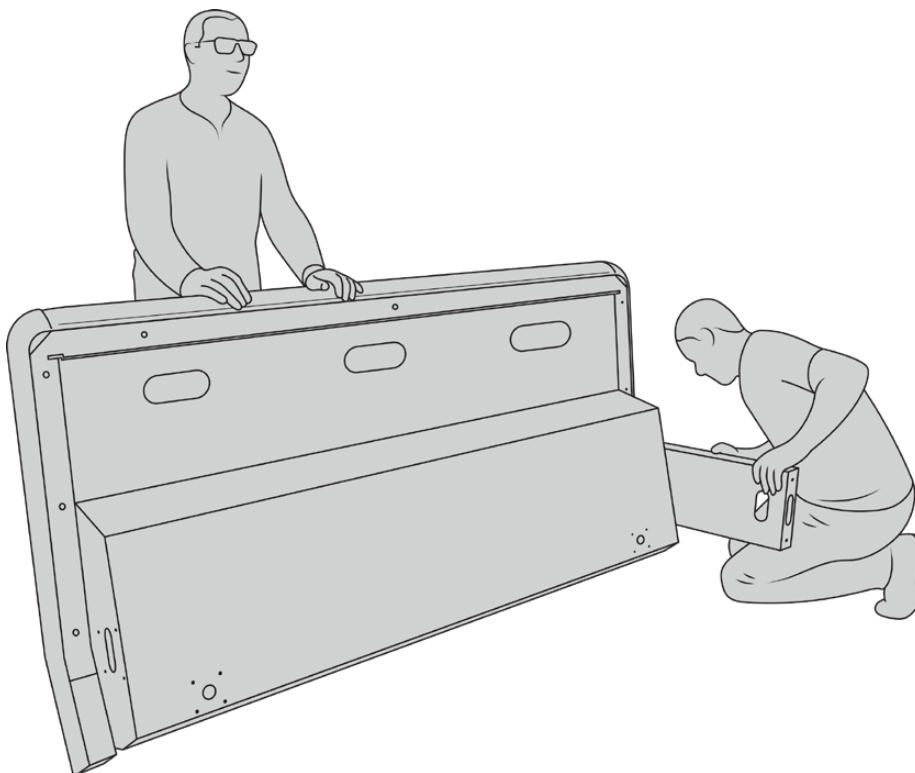

将调音台机身后面板着地前面板朝上放置

- 2 在调音台机身扶好不移动的情况下,将支架按照上文所描述的方式安装好。
- 3 为支架安装底座。

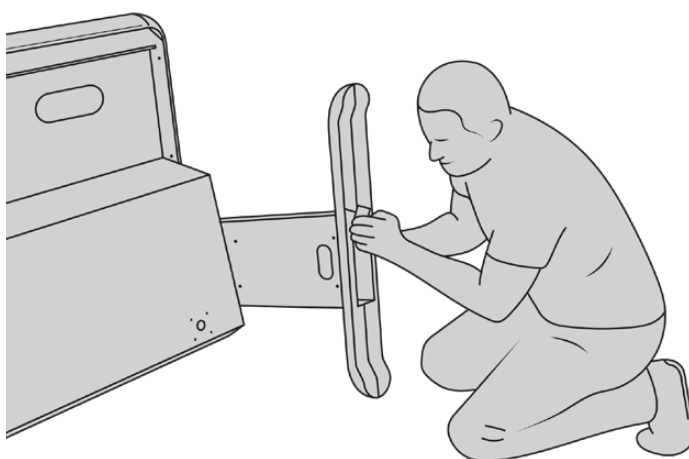

- 4 支架和底座安装完毕后, 将调音台扶正, 底座着地放置。



将Fairlight调音台底座着地即可安装Fairlight面板

支架和底座安装至调音台机身后, 下面就可以安装Fairlight面板了。

## 安装Fairlight面板

Fairlight音频工程师所使用安装模块的最常见布局是将Fairlight调音台音频编辑器直接安装在操作人员正前方, Fairlight调音台通道控制和通道推子模块各放一侧, 通道控制模块位于每个通道推子模块的上方。其各自的LCD监视器可安装在顶部的监视器填充模块。Fairlight模块之间的小空隙是为鼠标或轨迹球所留的。

如果您不打算购置所有的模块组建全套调音台的话, 那么可以用空白挡板来填充空间, 以备将来添加更多模块所用。任何时候都可以根据您的制作需求增加模块。

将Fairlight模块安装至调音台机身的步骤如下:

- 1 用Poizdriv 2螺丝刀卸下M3螺丝从而将后面板从机身取下, 就近放好面板和螺丝。卸下后面板能有助于Fairlight模块顺利安装到机身内。



- 2 每个Fairlight模块都配有其各自的模块支架, 您可以轻松抬起并从机身上卸下。这样就可以先在宽敞的台面上将模块安装到配套的支架上, 然后再轻松将组装有模块的支架嵌入并固定到机身内。

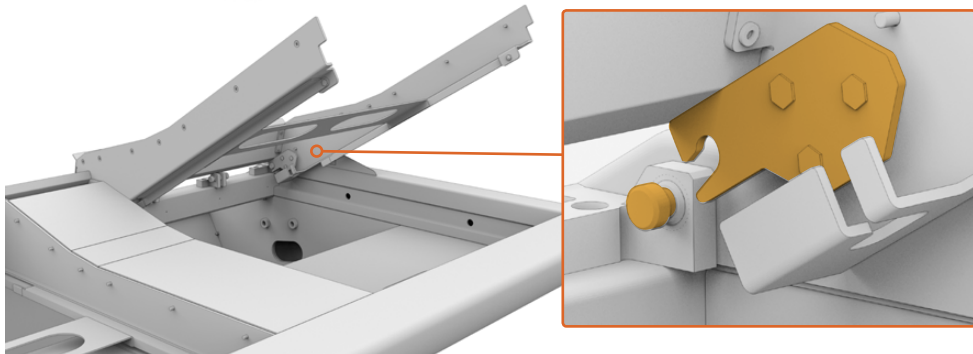

握住两侧支架臂轻轻向机身上方旋转, 将支架抬起。支架末端通过铰链装置与机身连接, 方便您将其从铰链销拉出从而让支架脱离机身。

- 3 从机身卸下模块支架后, 将其放置平稳台面上, 准备安装Fairlight模块。我们建议安装模块时, 首先从顶部的Fairlight调音台LCD监视器开始, 其次是中间的Fairlight调音台通道控制模块, 然后再将Fairlight调音台通道推子模块放置在最靠近音频操作人员的位置。

- 4 将每个模块用Fairlight模块所提供的M4 Pozidriv螺丝固定在支架上。拧紧到1.5 Nm的扭矩。

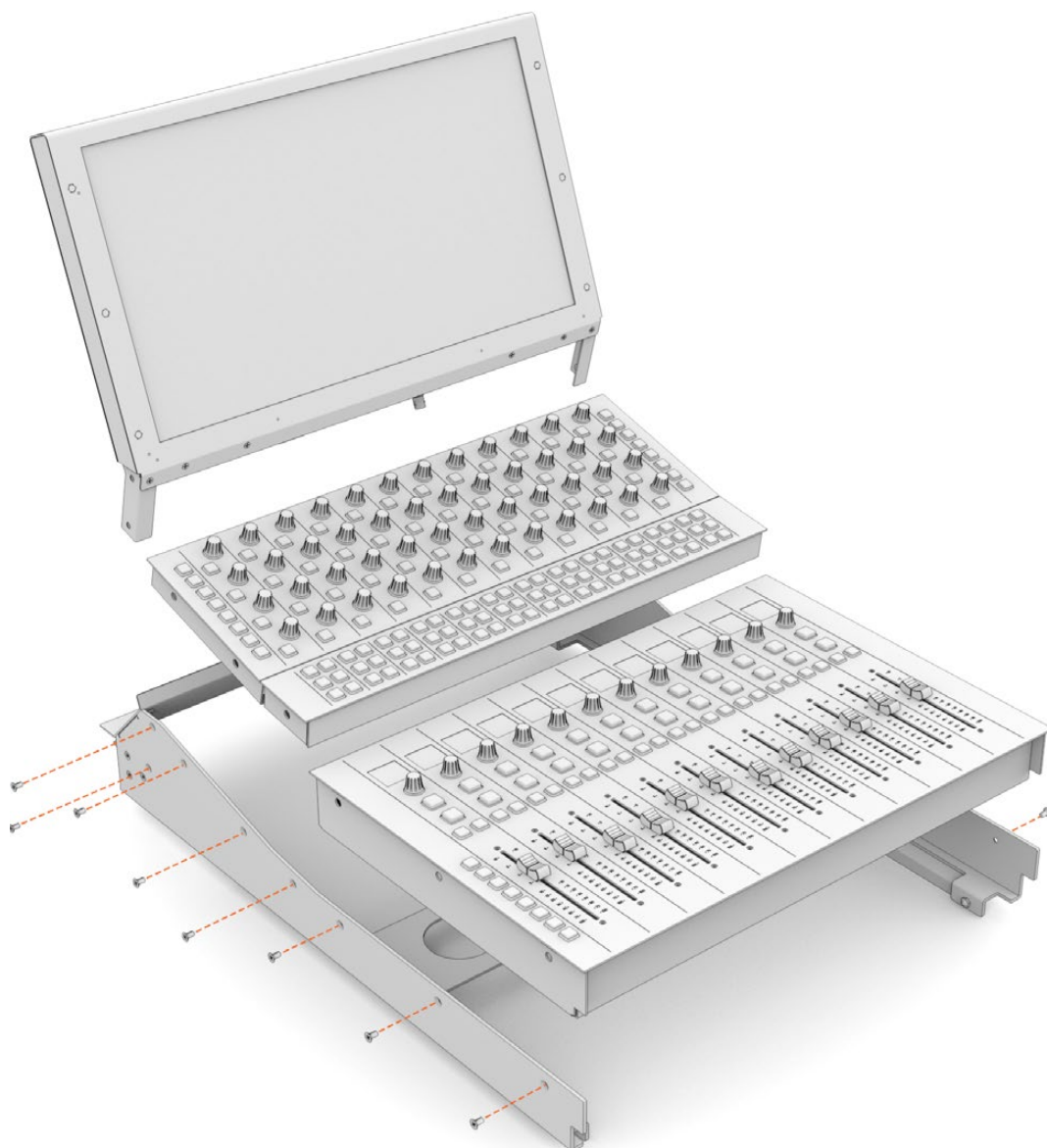

- 5 现在，您就能将组装后的模块支架重新放回机身，调整末端的铰链销使其与机身咬合，然后轻轻下压支架使其固定到位。

**备注** 安装连有Fairlight模块的面板支架时，建议由一人扶着支架的前沿，另外一人从机身底部托住支架将其固定到位。这样可以让您轻缓放置支架而不会最后突然失手。

安装后，可用一只手从底部向上再次托起支架，另一只手顺势从支架前端将其抬起。每个支架上都设有一个用来提起区块的支撑杆，可从底部翻起。当您需从机身内部进行布线时，这一装置可让您安全地将支架从机身撤出。

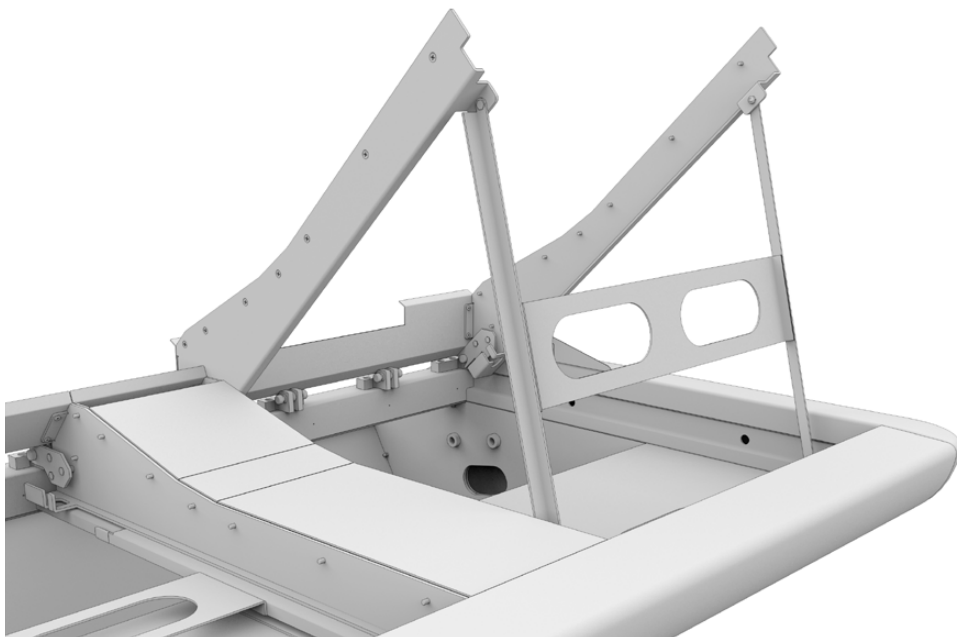

握住支架把手, 同时将支撑杆从支架内向外翻转, 从而放下支撑杆。  
让支撑杆的底部在机身正前方卡紧固定使其不能移动。

## 安装监视器填充模块

航空箱内包括一个小纸盒箱。箱内装有LCD监视器填充模块可安装在Fairlight调音台LCD监视器的旁边。

参考上文关于如何取下其他模块支架的步骤描述, 从机身上将填充支架卸下。

安装填充模块步骤如下:

- 1 将监视器填充模块置于支架颈部。
- 2 用所提供的M4 Pozidriv螺丝将填充模块固定到支架上。拧紧到0.45Nm的扭矩。
- 3 将支架放回机身内。





## 为模块连接电源

每个Fairlight模块都是单独由其各自的电源输入所供电的。只要将每个模块通过标准IEC电源线连接至主电源供应即可。

我们建议使用五孔接线板将电力分配至各个Fairlight模块，每个电源板最多只为五个模块提供电源。务必确保电源板不是菊链连接，而是各自独立连接至主电源。

机身内部设有两个机身接地点可确保连接建筑物接地点。请参考本手册后面的安全信息页面获取详细介绍。

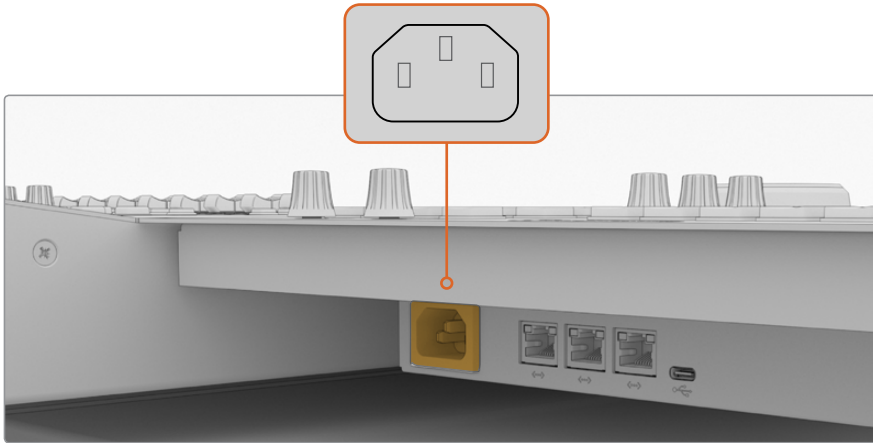

通过标准IEC电源输入为每个Fairlight模块连接电源

## 完成布线并将支架侧面板复位

Fairlight调音台设计时考虑到了布线整齐美观的因素。连接电源线后，您可以将它们合并在一起收纳在每个支架侧面的线缆孔内。



线缆部署到位后，就可以将支架侧盖板重新安装复位，并用4枚M3 Pozidriv螺丝拧紧到0.35Nm扭矩。

## 连接Fairlight模块

安装完Fairlight模块并连接好电源后, 通过以太网菊链将每个模块连接在一起。不论是哪个设备具体连接哪个, 只要它们都通过以太网端口连接在一起即可。

如果您想要使用以太网交换机连接这些模块也没有问题, 因为调音台内有很大空间, 只要将以太网交换机放在调音台内部即可。然后您就能直接将每个面板模块连接至交换机了。

下图展示了如何以菊链式连接Fairlight模块。

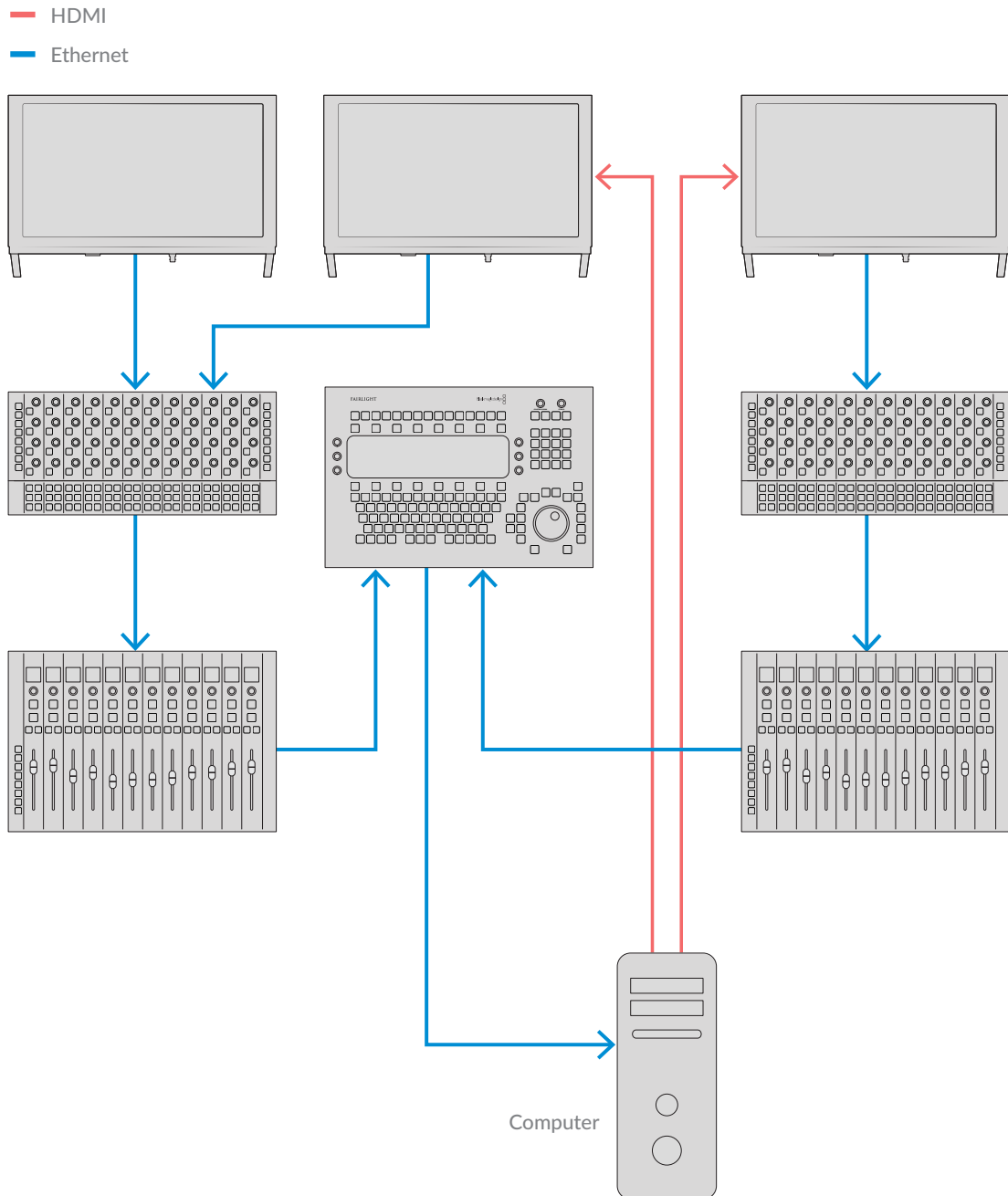

**提示** 推荐使用1.2米Cat6以太网线缆, 这样能防止您在安装完成后提起面板支架时拉扯到线缆。

## 将Fairlight调音台连接至计算机

当调音台中的所有模块都通过以太网连接后, 将其中一个连接至运行DaVinci Resolve的计算机。

## 连接计算机HDMI或SDI输出

Fairlight音频编辑器上方的LCD监视器连接至计算机的HDMI监视器输出。这样可以让您监看DaVinci Resolve的Fairlight页面。

这一LCD监视器还可以连接至视频播放设备的SDI输出, 例如Videohub矩阵或Decklink video输出等。

您还可以将以太网和视频线缆都与电源线合并在一起归纳到调音台的支架和底座内。这样可以确保所有连接Fairlight调音的线缆都整齐放置。

## 将机身后面板复位

现在所有的Fairlight模块都已安装完毕, 并且连接电源和网络, 调音台组装的最后一步就是将机身后面板复位。

使用M3 Pozidriv螺丝将其固定, 拧紧到0.45Nm的扭矩。

这一步就完成了Fairlight调音台的组装和连接设置环节。现在您就可以使用调音台及DaVinci Resolve。

# 配置Fairlight模块

下一步是为您的演播室配置Fairlight调音台。

DaVinci Resolve安装程序中包括两个Fairlight实用程序。这两个实用程序分别为Fairlight Panel Setup (Fairlight面板设置) 及Fairlight Studio Utility (Fairlight Studio实用程序)。

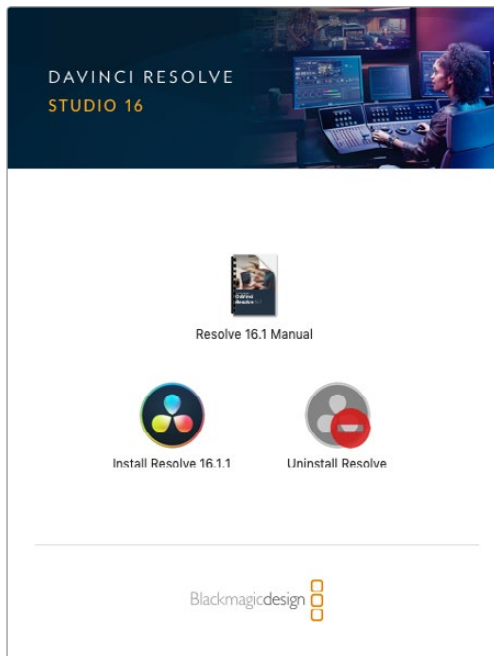

虽然Fairlight调音台中内附的SD卡中提供了DaVinci Resolve的Studio版安装程序, 但是我们建议您访问Blackmagic Design支持中心下载最新版软件, 网址[www.blackmagicdesign.com/cn/support](http://www.blackmagicdesign.com/cn/support)。

要安装DaVinci Resolve, 请运行DaVinci Resolve安装程序并根据屏幕提示进行操作。安装DaVinci Resolve时, 请确保选择“Fairlight Studio Utility”。

## Fairlight Panel Setup

Fairlight Panel Setup可通过USB或以太网使用DHCP连接至Fairlight模块。如果您未使用DHCP服务器, 可通过USB将网络设置选为固定IP地址。关于更改网络设置的更多信息参见本手册的后面章节介绍。

当为您的演播室配置Fairlight调音台时, 第一步是通过Fairlight Panel Setup程序为每个模块命名。要快速识别每个面板模块, 请点击“Identify This Panel” (识别此面板) 复选框。

为每个模块命名步骤如下:

- 1 运行Fairlight Panel Setup程序。

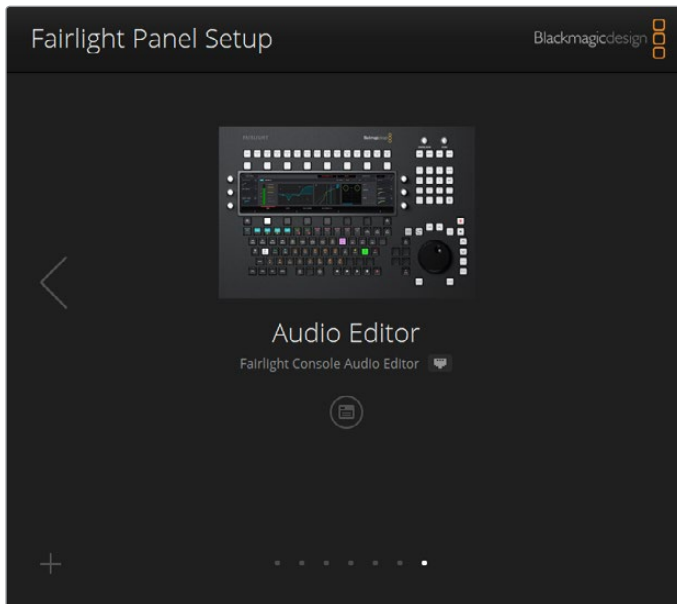

当前选中的模块将出现在设置程序的主屏幕页面上。  
点击主屏幕页面左右两侧的箭头可在每个安装的设备之间导航。

- 2 在主屏幕上选择一个模块并点击设置图标。您还可以点击模块图像来打开设置窗口。
- 3 点击“Configure” (配置) 选项卡。在“Panel Name” (面板名称) 下, 您将看到一个“Set Label to” (设置标签至) 文本框。在该文本框中更改名称并点击“Save” (保存)。您可以视觉化识别安装在调音台每个模块, 只要点击“Identify This Panel” (识别此面板) 复选框即可。该操作可在模块上亮起相关的功能。

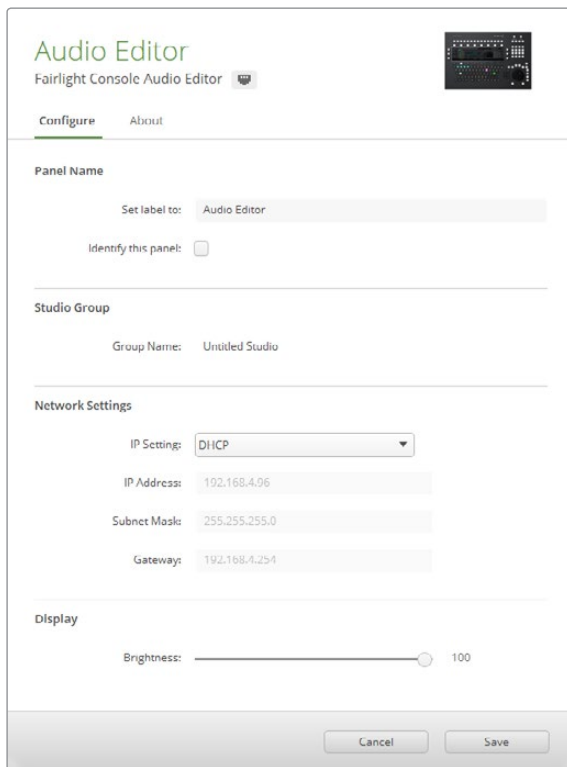

在Fairlight Panel Setup程序中通过“Configure”设置为每个Fairlight模块指定自定义名称

### Group Name (群组名称)

为该Fairlight模块将要指派的演播室命名。

### Network Settings (网络设置)

更多关于手动更改这些设置的介绍请参阅“更改网络设置”部分的内容。

### Brightness (亮度)

更改Fairlight模块LCD的亮度，或更改Fairlight调音台LCD监视器的亮度。左右拖动滑块来升高或降低该亮度。

### Display Source (显示源)

每个Fairlight调音台LCD监视器可被设为数据显示器或视频监视器。也就是说，该监视器可设置为显示通过以太网所连接的Fairlight页面内容，或者如果有信号连接至监视器的HDMI或SDI视频输入的话可显示视频图像。

**Data Display (数据显示)** — 显示Fairlight页面。

**Video Monitor (视频监视器)** — 显示SDI或HDMI视频输入。

如果有视频信号连接到HDMI或SDI输入，监视器将会自动检测到使用的是哪一路输入。但如果两个输入都连接有视频信号，那么您可以手动设置理想的输入。

### 3D LUT

监看视频输入时, 可加载3D LUT。例如, 3D LUT可用来将输入视频的色彩空间从扁平化风格改成REC 709, 或者您可能想要在后制作时加载理想的预设风格。您还可以使用这一3D LUT设置对每个Fairlight调音台的LCD监视器的显示进行微调, 如果各台监视器的颜色有所差异的话。

#### 加载3D LUT的步骤如下:

- 1 在“Load LUT” (加载LUT) 设置中, 点击“Load” (加载) 按钮。
- 2 导航至LUT所存放的文件夹并点击想要的.cube LUT文件。
- 3 点击“Open” (打开)。

现在3D LUT将应用到您的视频源上。如果您想禁用该LUT, 点击“Clear” (清除) 按钮。

## 更改网络设置

如需为每个模块手动更改网络设置, 可在Fairlight Panel Setup程序中的“Configure”选项卡中更改设置。更改网络设置时, 您将需要通过USB将面板连接至计算机。

#### 更改网络设置步骤如下:

- 1 打开Fairlight Panel Setup程序。点击设置图标或显示在主页面上的Fairlight模块, 从而为该模块打开设置。
- 2 点击“Configure” (配置) 选项卡。
- 3 将“IP Setting”从“DHCP”改成“Static IP”。
- 4 在“Network Setting”中, 在文本框中输入新的IP地址、子网掩码和网关。  
正确设置IP地址后, 就可以在网络中找到该模块。

通过USB为每个Fairlight面板重复上述步骤。

### 更新Fairlight模块的内部软件

建议您经常查看我们的网站获取新版软件更新。

安装新版的DaVinci Resolve后, 可能也会为您的Fairlight调音台进行更新。要检查是否更新, 请打开Fairlight Panel Setup程序, 如果存在更新版本, 则每个模块的主屏幕页面会出现“Update”按钮。只要点击“Update” (更新) 按钮, 并根据屏幕提示即可升级每个模块。

完成所有设置后, 现在可以关闭Fairlight Panel Setup程序。

## Fairlight Studio Utility

在设置程序中将Fairlight模块设置完毕后,下面要通过Fairlight Studio Utility程序为Fairlight调音台指派每个模块。这一步骤可将您的调音台配置成一个演播室,让DaVinci Resolve明确地知道每个面板在Fairlight调音台的位置,从而Fairlight页面才可以恰当地对其所有进行控制,并在适当的LCD监视器上显示其控制功能。

Fairlight Desktop Audio Editor不需要添加到演播室配置就能在DaVinci Resolve中选择。如果您的演播室中仅有一个Desktop Audio Editor,那么请看下个章节“在DaVinci Resolve中选择Fairlight调音台”的内容,并按照说明在DaVinci Resolve中选择该编辑器。

为每个演播室设置Fairlight调音台步骤如下:

- 1 运行Fairlight Studio Utility。
- 2 选择Fairlight调音台中区块的数量并点击“Next”(下一步)。该操作会打开一个配置界面,您可以在这里将模块指派到机身上相应区块上所对应的模块槽中。

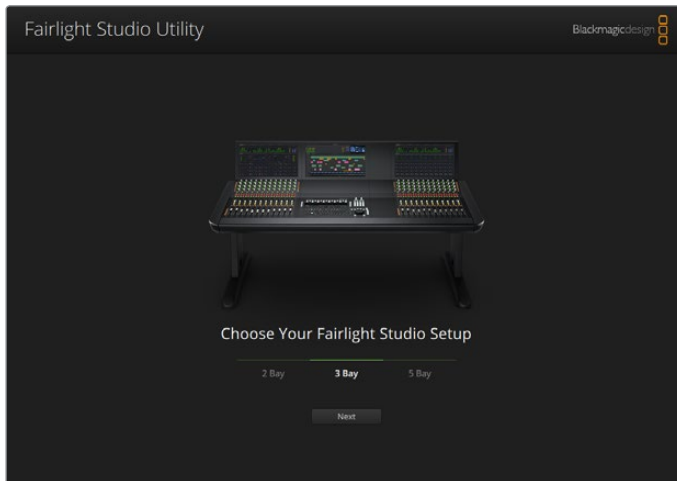

选择Fairlight调音台中区块的数量

- 3 在配置界面中,点击左上角的模块槽指派来Fairlight调音台LCD监视器。从模块列表中,点击图标来为相应的模块槽选择想要的监视器。

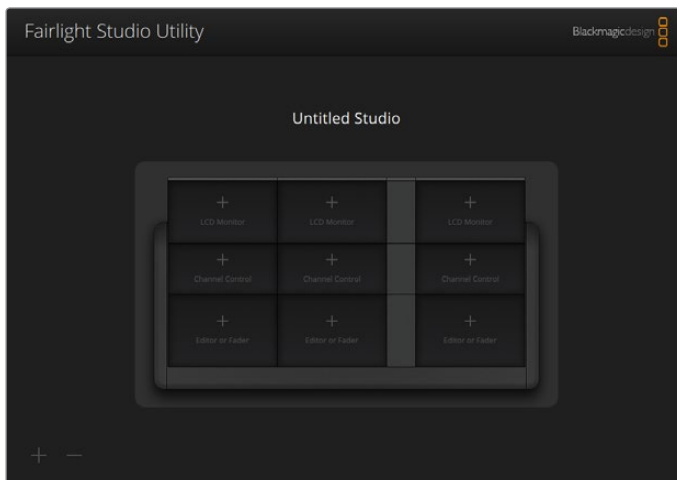

点击左上角的模块槽指派相应的LCD监视器

每个模块可通过您为模块添加标签时输入的自定义名称来识别。您还可以点击灯泡图标对每个模块视觉化识别。点击灯泡图标后，相应模块上的功能会亮起。

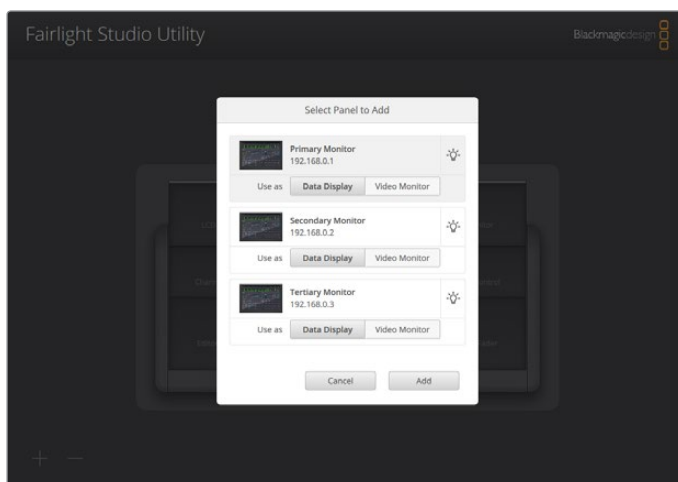

点击灯泡图标在Fairlight调音台上视觉化识别每个模块。

#### 4 点击“Add”（添加）。

监视器将被指派到Fairlight调音台的左上角模块槽。下面您可以安装同样的方法在配置程序中将其他所有面板指派到所对应的位置。如果不小心选错了模块，只需要在群组中点击该模块调出其选项，然后点击“X”图标将其移除。

配置每个模块时，可在群组中点击某个模块调出其选项，然后点击灯泡图标来确认是否正确对应了它在调音台上的位置。

您的Fairlight调音台现在就已配置成演播室了，您可以点击“Untitled Studio”文本框来更改演播室名称，输入新名称，然后按“Return”键确认。如果您的机构中安装了多个演播室，这样可以更容易识别到每个演播室。

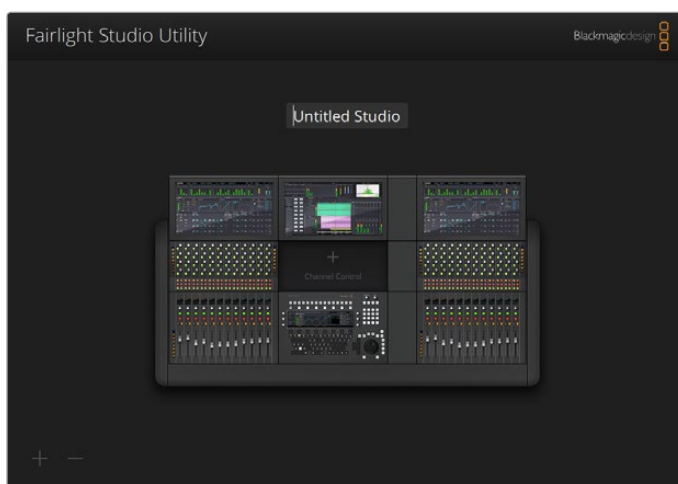

点击演播室名称对新配置的演播室重命名，输入一个新的名称，然后按“Return”键确认更改



## 在DaVinci Resolve中选择Fairlight调音台

下一步是在DaVinci Resolve偏好设置中选择您的Fairlight调音台。

- 1 运行DaVinci Resolve。
- 2 在屏幕顶部的菜单栏中, 选择DaVinci Resolve/偏好设置。

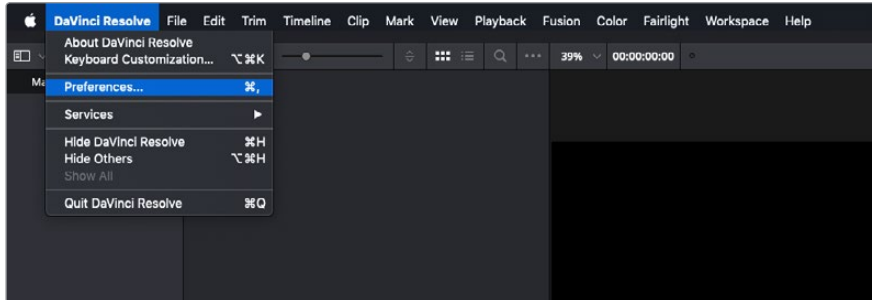

- 3 在“控制面板”菜单中, 将会看到“调音台”的选项, 以及一个下拉菜单, 此处可以为Fairlight选择调音台。点击下拉菜单并为您的调音台选择演播室名称。如果您还单独安装了Fairlight Desktop Audio Editor, 那么也可以在此处选择。

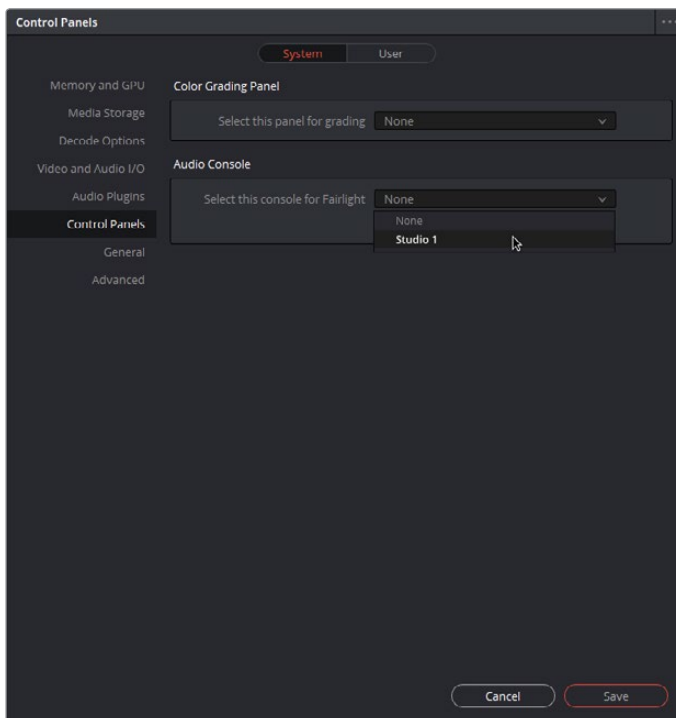

- 4 点击“Save” (保存)。

偏好设置窗口将关闭, 系统将弹出新的提示让您重启DaVinci Resolve。只要重启DaVinci Resolve, 您的调音台将被选中用来使用Fairlight页面进行控制。

# 技术规格

## Fairlight航空箱尺寸参数

全部包括在内

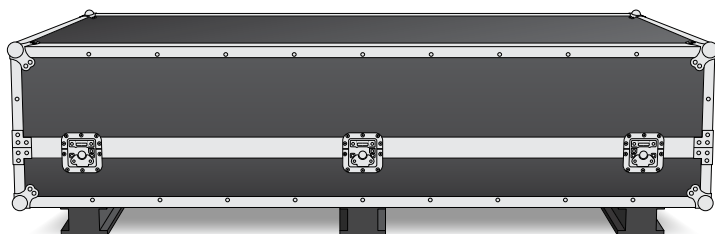

### 二区块调音台航空箱

宽度: 1353mm  
高度: 552mm  
深度: 1101mm  
重量: 180公斤

### 三区块调音台航空箱

宽度: 1844mm  
高度: 552mm  
深度: 1101mm  
重量: 205公斤

### 四区块调音台航空箱

宽度: 2825mm  
高度: 552mm  
深度: 1101mm  
重量: 280公斤

### 五区块调音台航空箱

宽度: 2825mm  
高度: 552mm  
深度: 1101mm  
重量: 300公斤

## Fairlight调音台尺寸及重量

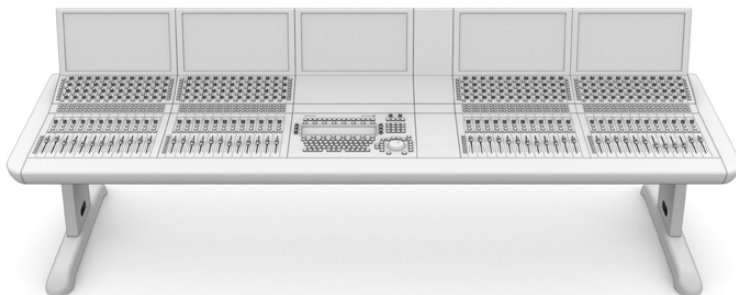

### 二区块调音台

宽度: 1295mm  
高度: 1047mm  
深度: 982mm  
重量

空机身包括支架和监视器填充面板: 90公斤  
全部组装后: 120公斤

### 三区块调音台

宽度: 1788mm  
高度: 1047mm  
深度: 982mm  
重量

空机身包括支架和监视器填充面板: 110公斤  
全部组装后: 157公斤

### 四区块调音台

宽度: 2277mm  
高度: 1047mm  
深度: 982mm  
重量

空机身包括支架和监视器填充面板: 130公斤  
全部组装后: 195公斤

### 五区块调音台

宽度: 2769mm  
高度: 1047mm  
深度: 982mm  
重量

空机身包括支架和监视器填充面板: 150公斤  
全部组装后: 232公斤

**备注** 安装了8度支架的Fairlight调音台高1140mm。

## Fairlight各控制面板尺寸及重量

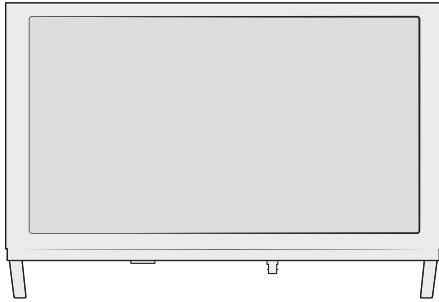

**Fairlight Console LCD Monitor (LCD监视器)**

宽度: 489.6mm  
高度: 335.4mm  
深度: 58.7mm  
重量: 4.4公斤

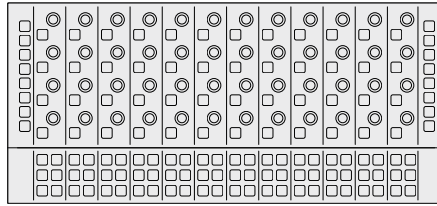

**Fairlight Console Channel Control (声道控制)**

宽度: 489.6mm  
高度: 229.3mm  
深度: 66.5mm  
重量: 4.4公斤

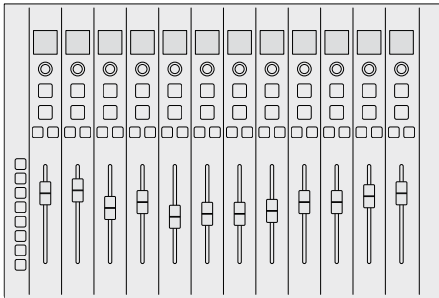

**Fairlight Console Channel Fader (声道推子)**

宽度: 489.6mm  
高度: 329.9mm  
深度: 66.6mm  
重量: 8.45公斤

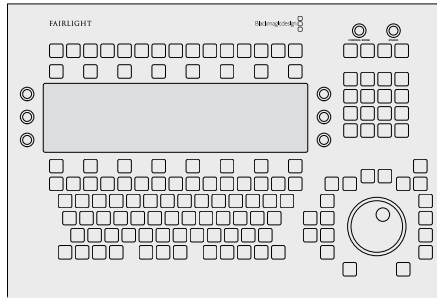

**Fairlight Console Audio Editor (音频编辑器)**

宽度: 489.6mm  
高度: 329.9mm  
深度: 69mm  
重量: 8.5公斤

## 功耗

### 输入电源

100–240VAC、1.7A、50–60Hz

## 操作温度

### Fairlight调音台音频编辑器、声道推子及通道控制面板

0至40°C或40至104°F

### Fairlight Console LCD Monitor (LCD监视器)

0至35°C或40至95°F

# 帮助

获得帮助最快捷的途径是登陆Blackmagic Design在线支持页面并浏览有关Fairlight调音台的最新支持信息和材料。

## Blackmagic Design在线支持页面

请登陆Blackmagic Design支持中心[www.blackmagicdesign.com/cn/support](http://www.blackmagicdesign.com/cn/support)获得最新版操作手册、软件以及技术答疑文章。

## Blackmagic Design论坛

您可以登陆我们网站访问Blackmagic Design论坛, 获得更多信息和有用的创意资源。访问论坛也是获取帮助的一个捷径, 因为论坛中不乏经验丰富的用户和Blackmagic Design的员工, 他们都能为您答疑解惑。请登陆网址<http://forum.blackmagicdesign.com>进入论坛。

## 联系Blackmagic Design支持中心

如果我们提供的支持信息无法解答您的疑问, 请到支持页面下点击“给我们发送电子邮件”按钮即可发送技术支持请求。或者, 您也可以点击支持页面下的“查找您所在地区的支持团队”按钮, 致电您所在地区的Blackmagic Design支持中心获得帮助。

## 查看当前安装的软件版本

要检查计算机上安装的Fairlight调音台软件版本, 可打开Fairlight Panel Setup程序, 并点击“About”选项卡。此处将显示当前版本号。

## 如何获得软件更新

检查完您电脑上安装的Blackmagic Fairlight软件版本号之后, 请登录网址[www.blackmagicdesign.com/cn/support](http://www.blackmagicdesign.com/cn/support)访问Blackmagic Design支持中心查看最新版本。请及时将软件升级到最新版本, 但切勿在重要项目制作过程中升级软件。

## 监管告知



### 在欧盟范围内处置电子垃圾和电子设备的注意事项。

根据产品所附的提示标志，本设备不得与其它废弃材料共同处置。处置废弃设备时，必须交给指定收集点进行回收。对废弃设备进行单独收集并回收能够节省自然资源，且回收方式不会损害环境和人体健康。获取更多关于废弃设备回收点的信息，请联系您所在城市的回收站，或当时购买设备的经销商。



本设备经过测试，符合FCC规则的第15部分对A类数字设备的限制。这些限制旨在为运行于商业环境中的设备提供合理保护，使其免受有害干扰的影响。本设备可生成、使用且辐射射频能量，如果未按照安装手册来安装和使用本设备，则可能导致对无线电通信的有害干扰。在住宅区运行本产品可能会产生有害干扰，在这种情况下将由用户自行承担消除干扰的费用。

必须满足以下条件后方可操作：

- 1 设备不会造成有害干扰。
- 2 设备必须能够承受任何干扰，包括可能导致意外操作的干扰。



### 加拿大ISED认证声明

本设备符合加拿大A类数码产品的相关标准。任何对本产品的改装或预期用途之外的使用均可能导致相关标准认证无效。必须使用有高品质屏蔽的HDMI电缆连接HDMI接口。本设备经检测符合商业环境使用要求。在家用环境中，本设备可能会造成无线电干扰。

# 安全信息

## 重量警告

Fairlight调音台即使是空机身的重量也不容忽视。举例来说, 三区块调音台空机身重量可达110公斤, 组装后重量可达157公斤。移动Fairlight时永远需要至少四人使用正确的屈膝和保持背部挺直等安全搬抬技巧, 在控制能力之内移动。



### 电气警告通知及免责声明

安装涉及五台以上Fairlight模块时, 连接电源前务必要符合额外接地要求。如果该五台Fairlight模块的每组设备可连接至单独墙面或地面上的插座时, 则上述要求不适用。

接地点焊接在调音台框架内部两端, 用于将调音台框架的地线与建筑物接地点相连。任何一个接地点都可以使用, 且都以下图所示标签加以标注。



Blackmagic Design建议安排具有资格和执照的电工进行安装、测试以及完成布线系统。

对于由安装至调音台的任何第三方设备所导致的安全性、可靠性、损坏或人身伤害等Blackmagic Design一概不予负责

为了降低触电风险, 请勿将设备放在会滴水或溅水的地方。

确保设备四周留有足够的空间, 不受阻碍。



请在海拔高度2000米以下的地区使用。

设备内部没有操作人员可维护的零件。维修服务请联系当地Blackmagic Design服务中心。

### 加利福尼亚安全声明

该产品塑料部分含有多溴化联苯在内的化学物质, 被加州政府认定为可能导致癌症、先天畸形或其他遗传危害的物质。

详情请访问网址 [www.P65Warnings.ca.gov](http://www.P65Warnings.ca.gov).

# 保修

## 12个月有限保修

Blackmagic Design保证本产品自购买之日起12个月内不会有材料和工艺上的缺陷。若本产品在其保修期内出现质量问题, Blackmagic Design可选择为产品提供免费修理或更换零部件, 或者更换缺陷产品。为确保消费者有权享受本保修条款中的服务, 如遇产品质量问题请务必在保修期内联系Blackmagic Design并妥善安排保修事宜。消费者应将缺陷产品包装并运送到Blackmagic Design的指定服务中心进行维修, 运费由消费者承担并预先支付。若消费者因任何原因退货, 所有运费、保险费、关税等各项税务以及其他费用均由消费者承担。

本保修条款不适用于任何因使用、维护不当或保养不周造成的缺陷、故障或损坏。根据本保修服务, Blackmagic Design的保修范围不包括以下内容: 1. 对由非Blackmagic Design专门人员进行的安装、维修或保养所造成的损坏进行维修, 2. 对因安装、使用不当或连接到不兼容设备所造成的损坏进行维修, 3. 对因使用了非Blackmagic Design生产的零部件所导致的损坏或故障进行维修, 及 4. 对经过改装或其他产品进行组装的产品进行保养维修 (因为产品经改装或组装后会增加保养维修所需时间或保养难度)。

本保修条款由BLACKMAGIC DESIGN提供, 它可取代所有其他明示或隐含的保修。BLACKMAGIC DESIGN及其供应商对任何有关适销性及就特定用途的适用性等隐含保证不作任何担保。BLACKMAGIC DESIGN负责为消费者提供缺陷产品的维修或更换服务是完整和排他性补救措施。任何间接、特殊、偶然或必然损坏等损坏, 不论BLACKMAGIC DESIGN或其供应商是否事先获悉, Blackmagic Design均不予负责。若消费者对本设备进行非法使用, BLACKMAGIC DESIGN概不负责。对因使用本产品造成的损失, BLACKMAGIC DESIGN概不负责。本产品的操作风险由用户自行承担。

© 版权所有 2020 Blackmagic Design. 保留一切权利。“Blackmagic Design”、“Cintel”、“DeckLink”、“DaVinci Resolve”均为美国及其他国家的注册商标。所有其他公司名称及产品名称可能是其他所有者的注册商标。

Blackmagicdesign



사용 설명서

# Fairlight 콘솔 조립

2020년 2월

한국어





## 환영합니다

오디오 후반 제작 작업을 위한 Blackmagic Fairlight 콘솔을 구입해 주셔서 감사합니다.

Fairlight는 지난 수십 년간 영화 및 TV 업계에서 최고의 오디오 후반 제작 도구로 인정받아 왔습니다. 오랜 시간 혁신적인 소프트웨어와 하드웨어 기술을 제공함으로써 음악과 오디오 제작 분야에서 선도적인 역할을 해 왔습니다. 새로운 Fairlight 콘솔을 출시하게 되어 매우 기쁘며 이 제품이 여러분께 즐거운 경험을 선사할 것이라 믿습니다.

Fairlight 콘솔은 베이의 개수에 맞는 Fairlight 모듈을 선택하여 설치할 수 있도록 맞춤형 디자인을 채택했습니다. 모듈 종류에는 Fairlight Console Channel Control, Fairlight Console Channel Fader, Fairlight Console Audio Editor, Fairlight Console LCD Monitor가 있습니다. 이 모듈들을 설치하여 나만의 시스템을 구축할 수 있습니다.

각 모듈에 장착된 정교한 제어 장치를 사용하여 정확한 조정 작업을 수행할 수 있으며, 발광 버튼 및 가시성 높은 LCD를 통해 설정 작업을 모니터링하고 언제나 현재 작업 진행 상황을 쉽게 파악할 수 있습니다. 페이더에는 서보 기능이 포함되어 있어 DaVinci Resolve와 동기화를 유지하며 페이더 설정을 저장 및 불러오기할 수 있습니다. 오디오 모니터링 시 조정 작업을 수행할 때마다 페이더가 이에 실시간으로 반응하는 모습을 보면 정말 놀라실 겁니다.

Fairlight 콘솔과 DaVinci Resolve 내 Fairlight 페이지를 함께 사용하면 원하는 오디오를 멋지게 제작해낼 수 있습니다.

본 사용 설명서에는 Fairlight 콘솔 조립 및 Fairlight 모듈 설치 방법뿐 아니라 DaVinci Resolve를 실행하여 Fairlight 콘솔을 신속하게 운영하는 방법이 설명되어 있습니다.

또한 자사 웹사이트 [www.blackmagicdesign.com/kr](http://www.blackmagicdesign.com/kr) 고객지원 페이지에서 최신 버전의 사용 설명서와 DaVinci Resolve 관련 업데이트를 확인하실 수 있습니다. 최신 기능을 사용하기 위해서는 항상 최신 소프트웨어 업데이트를 확인하세요. 저희는 새로운 기능 및 제품 향상을 위해 끊임없이 노력하고 있으며 항상 고객 여러분의 의견을 기다립니다!

Blackmagic Design의 CEO  
그랜트 패티

# 목차

## Fairlight 콘솔 조립

Fairlight Console 구성품	179
제품 개봉 및 조립	181
필요한 도구	182
새시에 콘솔 다리 부착하기	182
두 명 이상이 함께 조립할 경우	185
Fairlight 모듈 설치하기	186
Monitor Infill Module 부착하기	189
모듈 전원 연결하기	190
Fairlight 모듈 연결하기	191
Fairlight 모듈 환경 설정하기	192
Fairlight Panel Setup	193
네트워크 설정 변경하기	195
Fairlight Studio Utility	196
DaVinci Resolve에서 Fairlight 콘솔 선택하기	198
제품 사양	199
Fairlight 로드 케이스 제품 크기	199
Fairlight 콘솔 크기 및 중량	199
Fairlight 패널 크기 및 중량	200
소비 전력	200
작동 온도	200
지원	201
규제 사항	202
안전 정보	203
보증	204

# Fairlight Console 구성품

4가지 방식으로 구성이 가능한 Fairlight 콘솔은 오디오 제작 환경에 맞게 자신만의 콘솔을 구축할 수 있습니다. Fairlight Console Channel Control, Fairlight Console Channel Fader, Fairlight Console Audio Editor, Fairlight Console LCD Monitor 등의 모듈을 콘솔 쉐시 내 모듈 슬롯에 설치합니다.

## Fairlight 3베이 콘솔

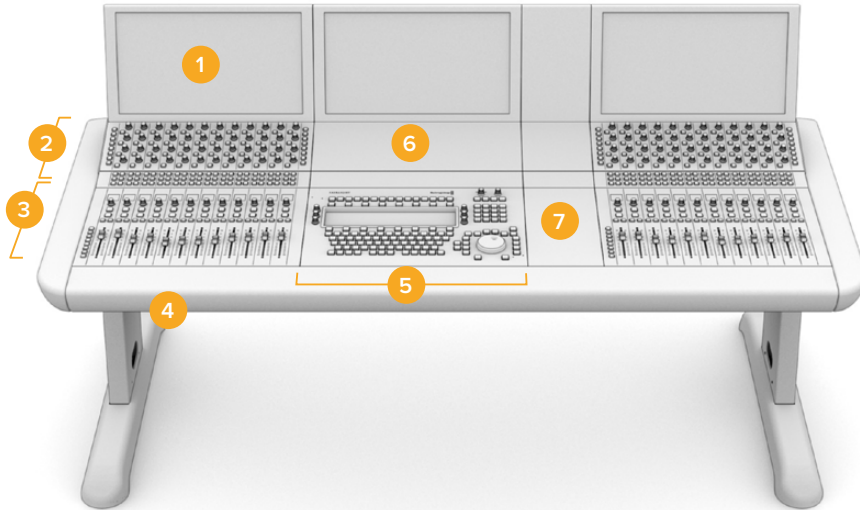

- 1. Fairlight Console LCD Monitor
- 2. Fairlight Console Channel Control
- 3. Fairlight Console Channel Fader
- 4. Fairlight Console 쉐시(다리 포함)
- 5. Fairlight Console Audio Editor
- 6. Fairlight Console Channel Control Blank
- 7. 마우스 및 노트 사용을 위한 공간

위 그림은 Fairlight 3베이 콘솔 구성을 보여줍니다. 일반적으로 3베이 구성에는 Fairlight Console Audio Editor 양 옆에 Fairlight Console Channel Control과 Fairlight Console Channel Fader 모듈이 설치됩니다. 그러나 Fairlight 콘솔은 사용자 지정이 가능하므로 각 모듈을 원하는 위치에 자유자재로 배치할 수 있습니다.

4베이 혹은 5베이 구성에는 양옆에 모듈을 추가로 설치할 수 있습니다.

## Fairlight 5베이 콘솔

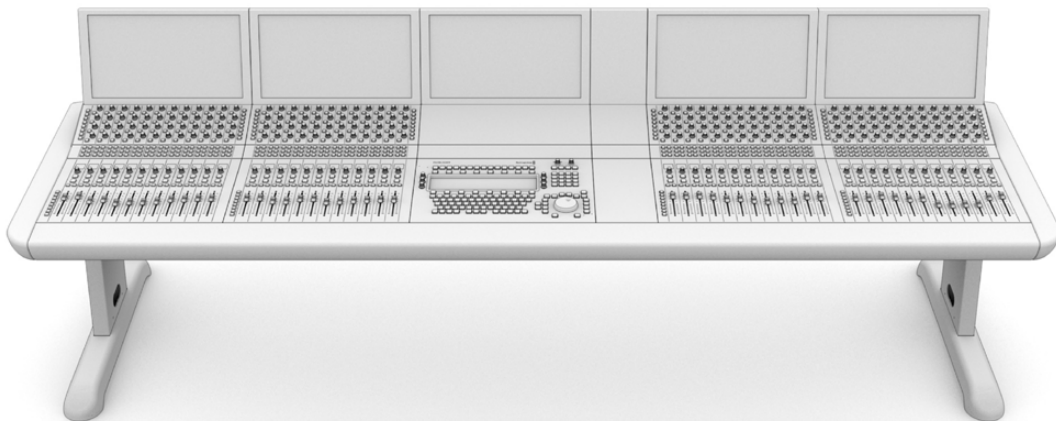

## Fairlight 2베이 콘솔

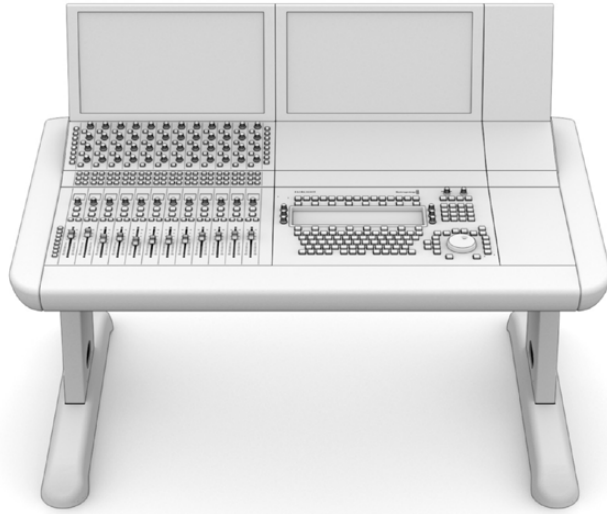

2베이 구성에는 Fairlight Console Audio Editor 옆에 Fairlight Console Channel Control 모듈과 Fairlight Console Channel Fader를 설치합니다.

**참고** Fairlight 모듈을 Audio Editor의 왼쪽 또는 오른쪽에 배치하고 그에 따라 마우스의 위치를 바꿀 수 있습니다. 예를 들어 왼손잡이일 경우에는 마우스를 Audio Editor의 왼쪽 옆에 둘 수 있습니다. Fairlight 모듈은 브래킷에 장착되며, 이 브래킷을 콘솔에서 분리해 위치를 바꿀 수 있습니다. 본 사용 설명서를 끝까지 읽어 Fairlight 모듈을 브래킷에 고정하는 방법에 대한 자세한 정보를 확인하세요.

Fairlight 콘솔에 추가 장치를 설치할 경우에는 Blackmagic Design 리셀러를 통해 Fairlight Console Channel Rack Kit를 구입할 수 있습니다. 예를 들어 Blackmagic HyperDeck 레코더 또는 SmartScope Duo 모니터를 장비랙에 추가로 설치할 수 있습니다.

Fairlight Console LCD Monitor Blank, Fairlight Console Channel Control Blank, 혹은 Fairlight Console Channel Fader Blank 키트를 추가로 설치할 수도 있습니다.

## 제품 개봉 및 조립

Fairlight 콘솔 주문 시 콘솔 새시 및 다리가 견고한 대형 로드 케이스에 담겨 안전하게 배송됩니다. Fairlight 모듈은 각각 따로 배송됩니다. Fairlight 제품 구성별 크기와 무게 전체 목록은 본 설명서의 [제품 사양] 부분을 참고하세요.

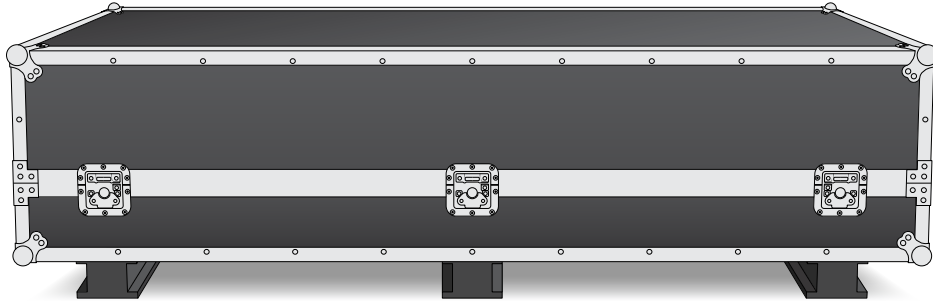

로드 케이스를 열어 새시와 다리를 조심스럽게 꺼내어 그 무게를 충분히 견딜 수 있는 단단하고 안정적인 표면에 내려놓으세요.

**참고** 모듈을 장착하기 전 빈 콘솔의 무게는 3베이의 경우 110kg, 5베이의 경우 최고 150kg에 달한다는 점을 기억하세요. 콘솔은 견고하게 제작되기 때문에 혼자서 제품을 개봉하기엔 너무 무겁습니다. 콘솔을 운반하는 동안 4명이 함께 무릎을 구부리고 허리를 곧게 편 상태에서 조심스럽게 움직여야 합니다.

새시에 다리를 부착할 수 있는 공간을 마련하기 위해 Fairlight 콘솔이 올려질 지지대가 적당한 높이를 가지도록 합니다. 바닥으로부터 최소한 55cm 정도 떨어지게 하세요. 가위 리프트 트롤리 같은 적당한 기구 위에 콘솔을 올린 후 조립하는 것이 제일 좋습니다.



기구 없이 두 명이상이 함께 콘솔을 조립하는 경우에는 새시의 뒷면이 바닥에 닿도록 세워 놓고 다리와 발을 부착할 수 있습니다. 이에 대한 자세한 설명은 [두 명이상이 함께 조립할 경우] 섹션을 참고하세요.

## 필요한 도구

제품을 조립을 위해서는 다음과 같은 도구가 필요합니다.

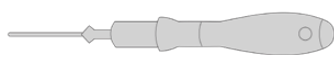
	<p>1 x 35 Nm 18mm 소켓 및 토크 렌치 1개</p>
	<p>1 x M3/M4 나사용 0.45Nm Pozidriv 2 토크 드라이버</p>

토크 연장은 조이는 용도로만 사용하고 나사를 뺄 때는 일반 렌치나 드라이버 사용을 권장합니다.

## 새시에 콘솔 다리 부착하기

로드 케이스에는 콘솔 새시의 양쪽에 부착할 다리 두 개가 들어 있습니다. 하지만 새시에 다리를 부착하기 전에 먼저 각 다리에 발을 부착해야 합니다. 발이 부착된 다리의 무게는 각 10kg 정도이니 들어 올릴 때 주의하시기 바랍니다.

### Fairlight 콘솔 0도 다리 키트

이 키트를 사용 시, 콘솔의 작업대 표면 각도가 지면과 평행하게 됩니다.

### Fairlight 콘솔 8도 다리 키트

이 키트를 사용 시, 콘솔의 작업대 표면 각도가 8도를 유지하게 되어 콘솔이 사용자 쪽으로 약간 기울어진 형태가 됩니다.

새시에 다리를 부착하기 전에 각 다리에 발을 부착해야 합니다. 발이 부착된 다리의 무게는 각 8kg-10kg 정도이니 들어 올릴 때 주의하시기 바랍니다.

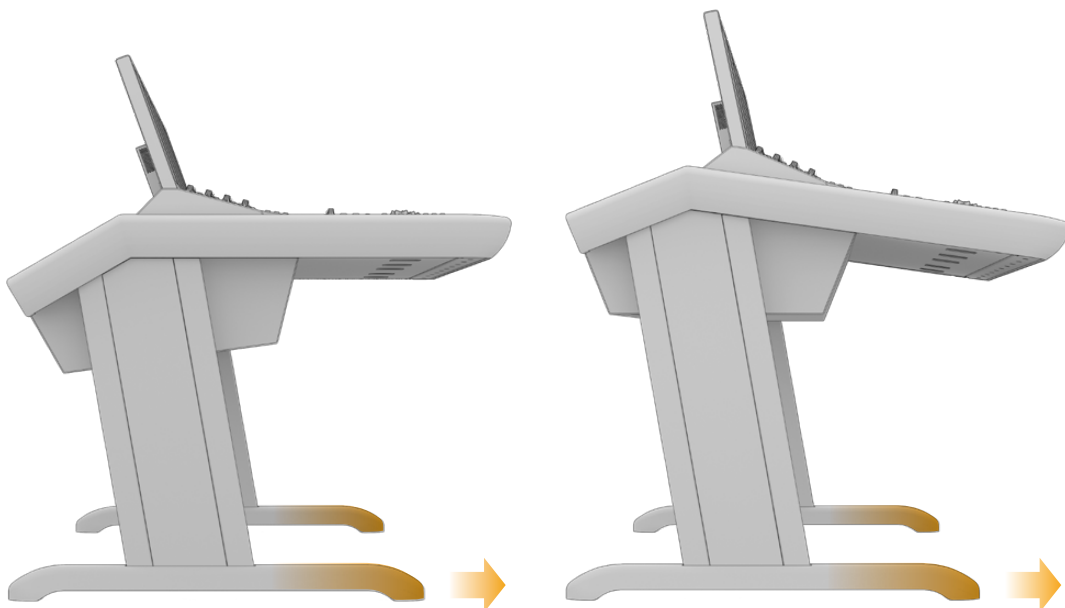

다리 양쪽으로 뺀 나온 발은 한쪽이 다른 쪽보다 길입니다. 긴 쪽이 콘솔 전면을 향하도록 하세요.

8도 다리 키트를 부착하면 Fairlight 콘솔이 약간 위로 올라가며 사용자 쪽으로 기울어진 형태가 됩니다.

## 다리에 발 부착하기

- 1 다리의 커버 패널면이 위를 향하도록 다리를 옆으로 누입니다. 다리 바닥면에서 M12 나사 2개와 작은 지지판을 제거합니다.



표준 0도 다리 키트에서 지지판을 제거하고 나면 지지판은 발을 다리에 고정하는데 사용됩니다.

**참고** 8도 다리 키트를 부착하는 경우, 지지판을 발과 다리 사이에 놓아야 합니다. 추가 지지판 1개를 더 사용하여 밑에 나와있는 것처럼 발을 다리에 고정시킵니다.

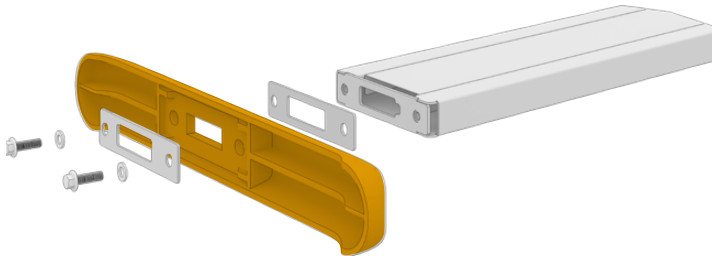

- 2 다리 끝에 발을 정확하게 갖다 댁니다. 다리 아래에 직사각형 모양으로 움푹 들어간 부분과 지지판의 위치가 정확하게 일치하도록 하세요.

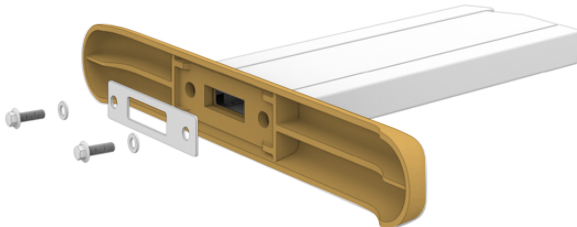

- 3 이제 다리에 고정하기 위해서 고정판을 발 아래에 놓고 M12 나사 두 개를 끼워 넣습니다. 토크 장력 35 Nm으로 나사를 조이세요.

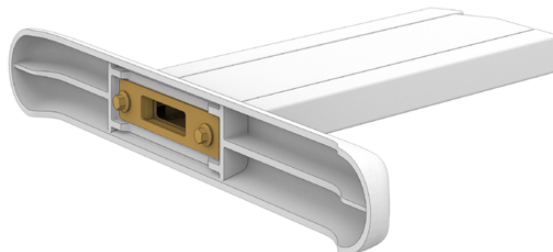

- 4 1번부터 3번까지 과정을 반복하여 다른 쪽 다리를 부착합니다.

## 새시에 콘솔 다리 부착하기

- 1 Pozidriv 2 드라이버로 다리 측면에 고정된 M3 나사 4개를 떼어 내어 각 다리 옆면에 부착된 커버를 제거합니다.

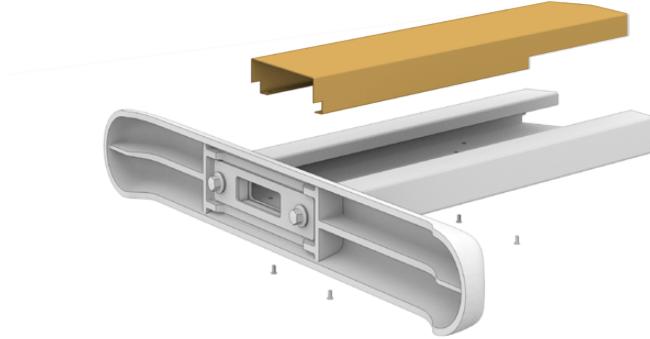

- 2 콘솔 새시의 양 측면에 고정된 다리 고정용 나사 M12 4개를 분리합니다.
- 3 새시의 가이드 핀 위치에 맞춰 콘솔 측면에 각 다리를 갖다 댍니다.

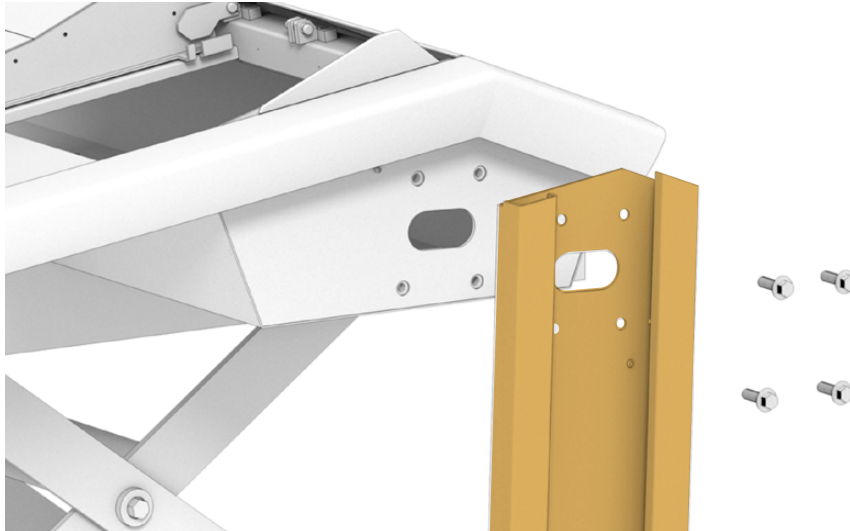

- 4 떼어냈던 나사를 끼워 새시에 다리를 고정한 다음 토크 장력 35 Nm으로 조입니다.  
각 다리의 측면 커버는 나중에 부착해도 됩니다. 측면 커버를 열어 놓아야 나중에 콘솔 안쪽에 패널 조립 시 다리를 통과하여 작업할 수 있습니다.
- 5 지지대 위에 놓인 콘솔을 조심스럽게 바닥에 내려놓습니다.  
Fairlight 모듈의 설치가 완료되면 전체 장비 무게가 많이 증가하므로 콘솔 새시 조립 시 최대한 설치 장소와 가까운 곳에서 작업하기를 권장합니다. 패널 후면 교체 시 적당한 공간이 필요하므로 콘솔을 설치 장소에 놓기 전 새시 후면 공간을 넉넉하게 확보하세요.



## 두 명이상이 함께 조립할 경우

가위 리프트 트롤리 혹은 유사한 장비를 사용할 수는 없지만 조립을 도와줄 사람이 있는 경우 새시의 뒷면이 바닥에 닿도록 세워 놓고 다리와 발을 부착해도 됩니다.

### 다리와 발 부착하기

- 1 로드 케이스에서 콘솔 새시를 꺼낸 후 조심스럽게 세워 새시 한쪽 면이 바닥에 닿도록 합니다. 새시가 미끄러지지 않도록 한 사람이 새시를 단단히 잡고 있어야 합니다.

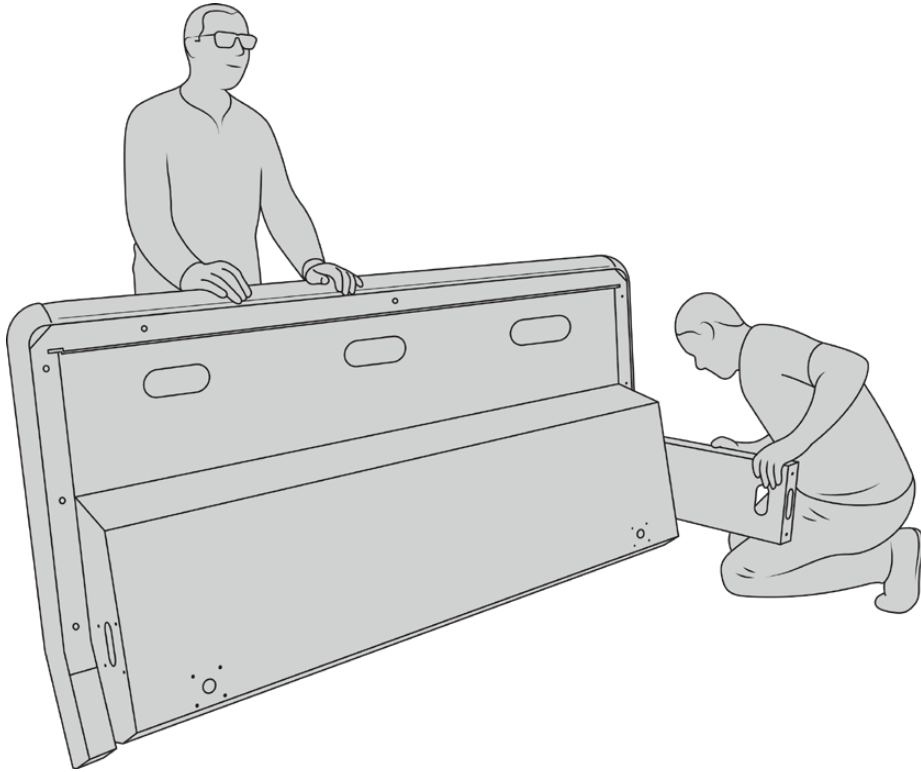

패널 아래쪽 면이 위를 향하고 패널 바깥쪽 면이 바닥에 닿도록 새시를 기울입니다.

- 2 콘솔 새시를 바닥에 잘 세웠다면 앞 부분에 설명된 대로 다리를 부착합니다.
- 3 다리에 발을 부착합니다.

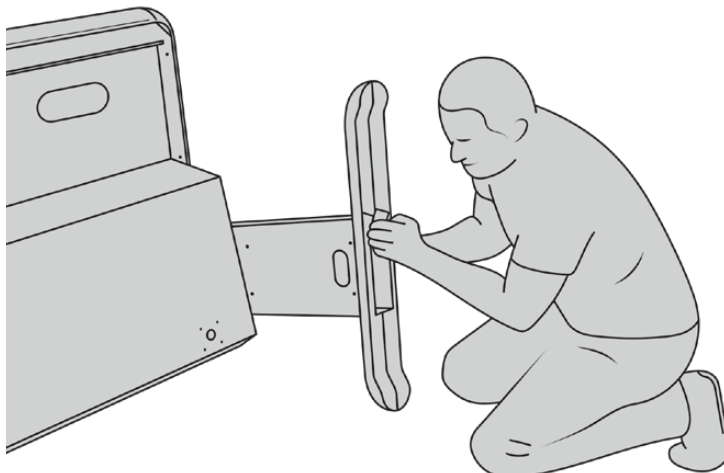

- 4 다리와 발이 부착되면 발이 바닥에 닿도록 새시를 세웁니다.



콘솔 새시를 기울여 발이 바닥에 닿도록 세우면 Fairlight 패널 설치 준비가 완료됩니다.

다리와 발이 콘솔 새시에 부착되었으니 이제 Fairlight 패널을 설치할 차례입니다.

## Fairlight 모듈 설치하기

Fairlight 오디오 전문가가 가장 흔히 사용하는 모듈 배치 방식은 운영자의 위치를 중심으로 Fairlight Console Audio Editor를 정면에 놓고 Fairlight Console Channel Control과 Channel Fader 모듈을 양옆에 놓되, Channel Control 모듈은 위쪽에, Channel Fader 모듈은 아래쪽에 배치합니다. 콘솔 상단의 모니터를 장착할 수 있는 빈공간에 LCD 모니터를 나란히 설치합니다. 모듈 사이의 좁은 공간은 마우스나 트랙볼을 놓기 위한 곳입니다.

콘솔을 전부 채울 만큼의 모듈이 없다면 일단 빈 패널로 공간을 채우고 나중에 모듈을 추가할 수 있습니다. 프로덕션이 진행되는 상황에 따라 언제든지 모듈을 추가할 수 있습니다.

## 콘솔 새시에 Fairlight 모듈 설치하기

- 1 Pozidriv 2 드라이버를 사용해 M3 나사를 풀어 새시에서 후면 패널을 떼어낸 다음 패널과 나사는 가깝고 안전한 곳에 잘 보관합니다. 후면 패널을 제거해야 Fairlight 모듈 설치 시 새시 내부를 통과하여 작업할 수 있습니다.



- 2 모든 Fairlight 모듈에는 쉽게 들어올려 패널로부터 분리할 수 있는 모듈 브래킷이 장착되어 있습니다. 공간이 넓은 작업대를 활용하여 각 모듈을 브래킷에 설치한 후 이를 통째로 새시에 장착하면 작업이 쉽습니다.

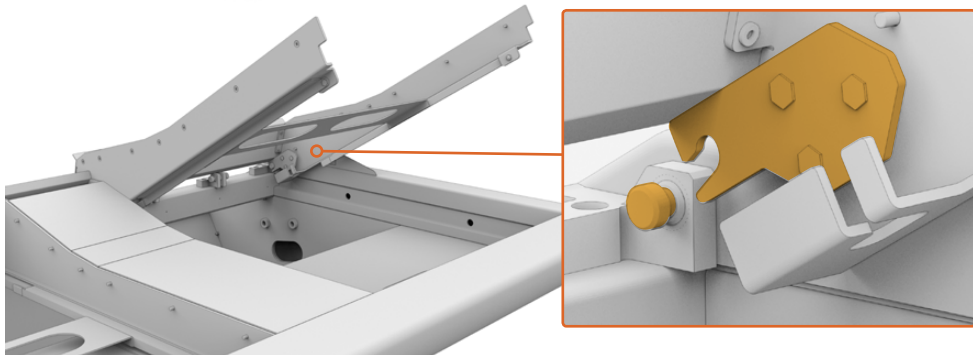

브래킷 암을 잡고 새시 위쪽 방향으로 부드럽게 들어올립니다. 브래킷은 뒤쪽에 고정되어 있으므로 고정핀 반대 방향으로 브래킷 암을 잡아 당겨 새시에서 분리합니다.

- 3 새시에서 모듈 브래킷을 분리했다면 이를 평평한 곳에 놓고 모듈을 장착할 준비를 합니다. 모듈 설치 시 Fairlight Console LCD Monitor는 상단에, Fairlight Console Channel Control 모듈은 중앙에, Fairlight Console Channel Fader 모듈은 오디오 운영자와 가장 가까운 곳에 순서대로 설치하기를 권장합니다.

- 4 Fairlight 모듈과 함께 제공되는 M4 Pozidriv 나사를 사용하여 각 모듈을 브래킷에 고정합니다. 토크 강력 1.5 Nm으로 나사를 조이세요.

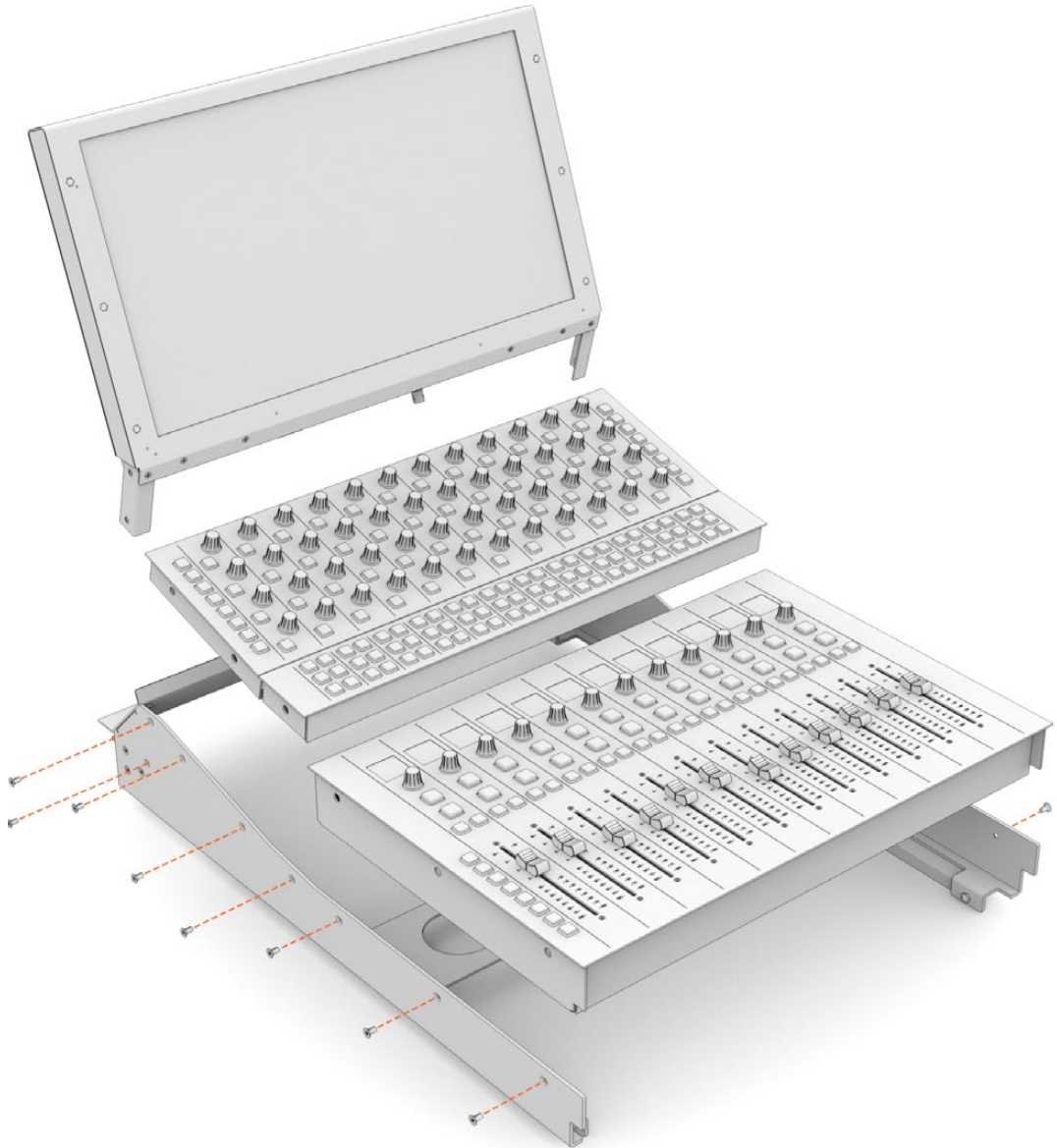

- 5 모듈에 조립된 브래킷을 새시에 다시 장착하기 위해 브래킷 뒷면 걸쇠를 새시 고정핀 쪽으로 가져간 후 원래 자리에 내려놓으세요.

**참고** Fairlight 모듈이 장착된 브래킷을 새시에 설치할 시 한 사람은 브래킷의 앞쪽 끝을 잡고 다른 사람은 브래킷이 내려올 때 새시 아래에서 지탱해주는 방법을 권장합니다. 그래야 내려놓는 마지막 순간에 브래킷 끝을 떨어뜨리지 않고 부드럽게 내려놓을 수 있습니다.

설치 후에 브래킷을 다시 들어 올릴 때에는 한 손으로는 아래에서 밀어 올리고 다른 손으로는 브래킷 앞쪽을 들어 올리면 됩니다. 각 브래킷에는 안쪽에서 꺼낼 수 있는 지지대가 달려 있습니다. 이 지지대는 새시 내부를 통해 케이블을 설치할 경우 안전하게 브래킷을 받쳐주는 역할을 합니다.

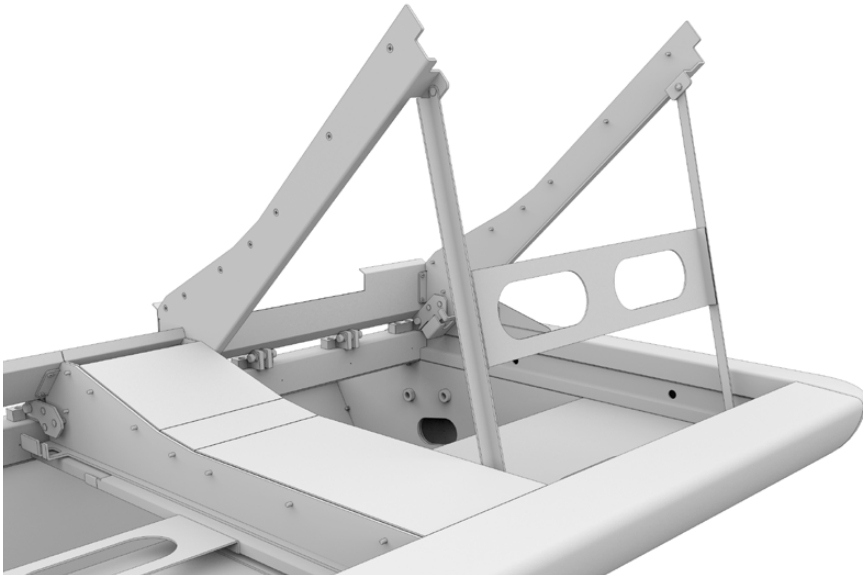

양쪽 지지대 중앙의 동그랗게 패인 손잡이를 잡고 지지대를 제자리로 내립니다. 지지대 발이 움직이지 않고 새시 안쪽에 잘 고정되도록 합니다.

## Monitor Infill Module 부착하기

로드 케이스 안에 작은 골판지 상자가 있을 겁니다. 이 상자 안에는 LCD 모니터 인필 모듈이 들어 있으며 Fairlight 콘솔의 LCD 모니터 옆에 설치합니다.

다른 모듈의 브래킷을 분리했을 때와 같은 방법으로 이 모듈의 브래킷을 분리합니다.

### 인필 모듈 부착하기

- 1 모니터 인필 모듈을 브래킷 맨 위 목 부분으로 가져갑니다.
- 2 함께 제공되는 M4 Pozidriv 나사를 사용하여 인필 모듈을 브래킷에 고정합니다. 토크 장력 0.45 Nm으로 나사를 조이세요.
- 3 브래킷을 새시에 다시 장착합니다.



## 모듈 전원 연결하기

각 Fairlight 모듈은 개별 전원 입력을 통해 전원을 공급받습니다. 표준 IEC 전원 케이블을 이용하여 각 모듈을 주전원 공급 장치에 연결하기만 하면 됩니다.

5구 멀티탭을 사용하여 5개 이하의 Fairlight 모듈에 전원을 공급할 것을 권장합니다. 멀티탭끼리 직렬로 연결하지 말고 각 멀티탭을 주전원에 직접 연결하세요.

접지 작업을 위한 접지점 두 개가 새시 안쪽에 설치되어 있습니다. 자세한 정보는 본 사용 설명서 마지막에 기술된 [안전 정보] 부분을 참고하세요.

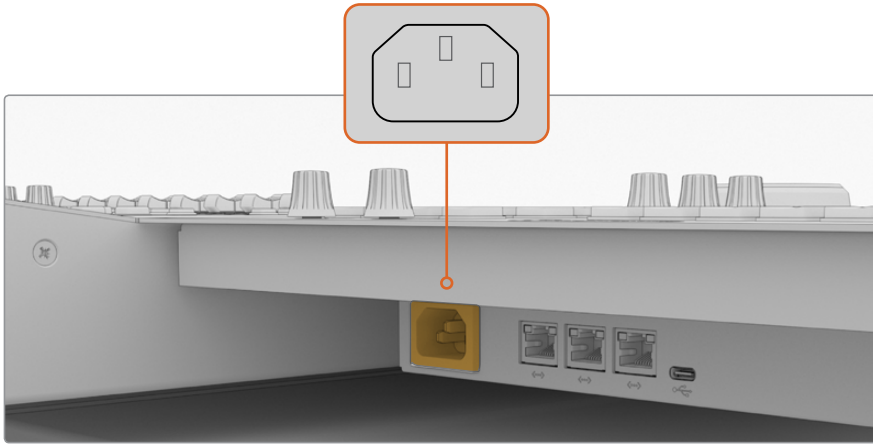

각 Fairlight 모듈에 탑재된 표준 IEC 전원 단자에 전원을 연결하세요.

## 케이블 연결 및 다리 측면 커버 재부착

Fairlight 콘솔은 케이블을 쉽게 정돈할 수 있도록 고안되었습니다. 전원 케이블 연결 후 이들을 하나로 묶어 각 다리 안에 있는 케이블 슬롯을 통과시킵니다.



케이블이 정돈되면 4개의 M3 Pozidriv 나사를 토크 장력 0.35 Nm로 조여 다리 측면 커버를 다시 부착합니다.

## Fairlight 모듈 연결하기

Fairlight 모듈 설치 및 전원 연결이 끝나면 이더넷을 통해 각 모듈을 서로 데이지 체인 방식으로 연결합니다. 연결되는 순서는 상관없이 각 모듈의 이더넷 포트를 통해 연결하면 됩니다.

이더넷 스위치를 사용하여 각 모듈을 연결할 수도 있습니다. 콘솔 내 공간이 넉넉한 곳에 이더넷 스위치를 설치하세요. 그리고 나서 각 모듈을 스위치에 직접 연결하면 됩니다.

아래 그림은 Fairlight 모듈을 데이지 체인 방식으로 연결할 경우의 예시입니다.

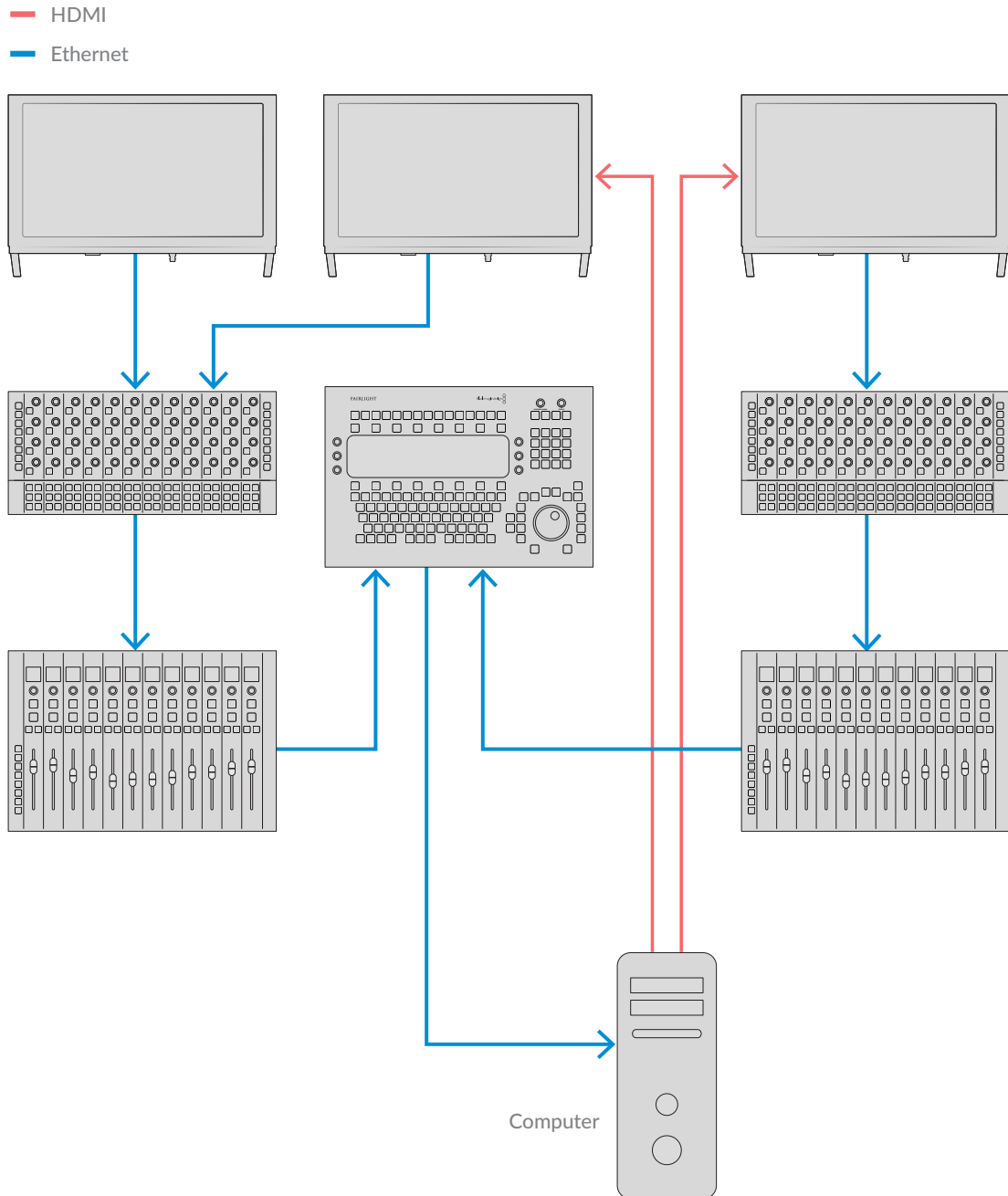

**정보** 1.2 미터 길이의 CAT-6 이더넷 케이블 사용을 권장합니다. 그래야 모듈 설치 후 콘솔을 세웠을 때 케이블이 짧아 당겨지지 않습니다.

## 컴퓨터에 Fairlight 콘솔 연결하기

콘솔 내 모든 모듈이 이더넷에 연결되면 그중 하나를 DaVinci Resolve가 구동되는 컴퓨터에 연결합니다.

## 컴퓨터의 HDMI 또는 SDI 출력 연결하기

Fairlight Audio Editor 모듈 상단의 LCD 모니터를 컴퓨터의 HDMI 모니터 출력 단자에 연결합니다. 그러면 해당 모니터를 통해 DaVinci Resolve의 Fairlight 페이지를 모니터링할 수 있습니다.

LCD 모니터는 Videohub 라우터나 DeckLink 같은 영상 재생 장비의 SDI 출력 단자에도 연결할 수 있습니다.

이더넷, 비디오, 전원 케이블을 하나로 묶어 콘솔 다리 내부로 통과시킬 수 있습니다. 그러면 Fairlight 콘솔로 드나드는 모든 케이블을 깔끔하게 정리할 수 있습니다.

## 새시 뒷면 패널 재부착하기

이제 Fairlight 모듈 설치, 전원 공급, 이더넷 연결이 모두 완료되었으므로 마지막 조립 단계인 새시 후면 패널을 다시 부착하면 됩니다.

후면 패널을 정확한 위치에 갖다 대고 M3 Pozidriv 드라이버를 사용하여 0.45 Nm의 장력으로 나사를 조이세요.

이제 Fairlight 콘솔 조립 및 연결 작업이 모두 완료되었습니다. 다음은 조립한 콘솔과 DaVinci Resolve 연결을 위한 설정 작업을 할 차례입니다.

# Fairlight 모듈 환경 설정하기

다음 단계는 Fairlight 콘솔의 스튜디오 관련 설정 작업입니다.

DaVinci Resolve 설치 프로그램 안에 두 종류의 Fairlight 유틸리티가 포함되어 있습니다. 바로 Fairlight Panel Setup과 Fairlight Studio Utility입니다.

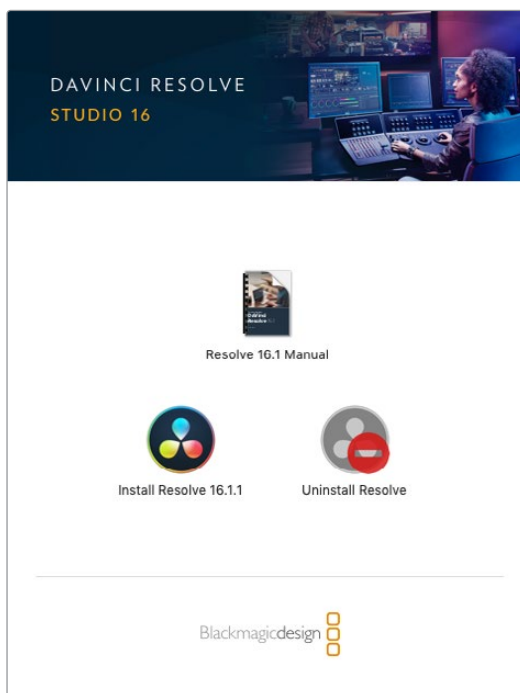



Fairlight 콘솔에 동봉된 SD 카드로 DaVinci Resolve Studio 풀버전을 설치할 수 있습니다. 그러나 최신 버전을 설치하기 위해 Blackmagic Design의 고객지원 센터 [www.blackmagicdesign.com/kr/support](http://www.blackmagicdesign.com/kr/support)에서 다운로드하여 사용할 것을 권장합니다.

DaVinci Resolve 설치를 위해 DaVinci Resolve 설치 프로그램을 실행한 후 화면의 지시를 따르세요. DaVinci Resolve 설치 시 반드시 Fairlight Studio Utility 옵션을 선택해야 합니다.

## Fairlight Panel Setup

Fairlight Panel Setup 프로그램은 USB나 DHCP 방식의 이더넷을 통해 Fairlight 모듈과 통신합니다. DHCP 서버를 보유하고 있지 않다면 USB를 사용하여 네트워크 설정에서 고정 IP 주소를 사용하도록 설정하면 됩니다. 네트워크 설정 변경에 관한 자세한 사항은 본 사용 설명서 후반에 기술되어 있습니다.

스튜디오 관련 설정 작업의 첫번째 단계는 Fairlight Panel Setup 유틸리티를 통해 각 모듈의 이름을 지정하는 것입니다. Identify this pannel 확인란을 클릭하면 해당 패널을 쉽게 구분할 수 있습니다.

### 모듈 이름 입력하기

- 1 Fairlight Panel Setup 유틸리티를 실행하세요.

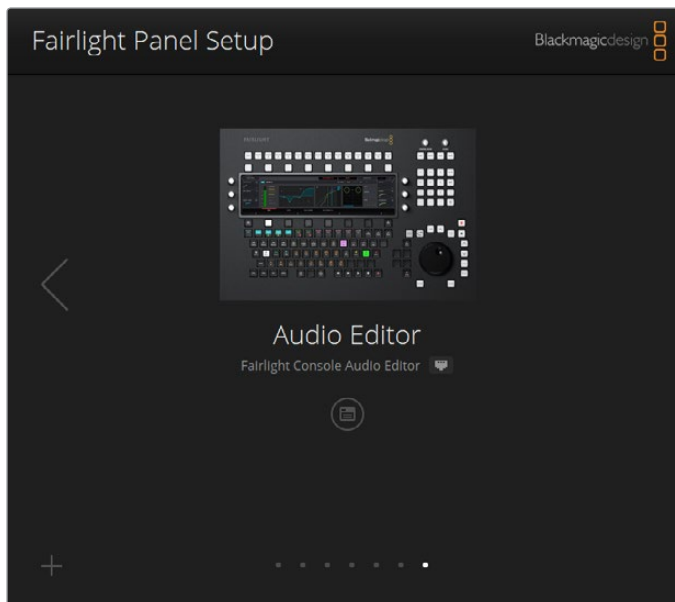

현재 선택된 모듈이 홈 화면에 나타납니다. 홈 화면의 양쪽에 보이는 화살표를 클릭하면 설치된 모듈 간을 이동할 수 있습니다.

- 2 홈 화면에서 설정하고자 하는 모듈을 선택 후 설정 아이콘을 클릭합니다. 아이콘 대신 모듈의 이미지를 클릭해도 설정 화면으로 넘어갑니다.
- 3 Configure 탭을 클릭합니다. Panel name 아래에 Set label to 텍스트 박스가 보일 겁니다. 텍스트 박스에서 원하는 이름으로 변경 후 Save 버튼을 클릭합니다. Identify this pannel 확인란을 클릭하면 콘솔에 설치된 각 모듈을 눈으로 쉽게 구분할 수 있습니다. 실제 모듈에 불이 들어오기 때문입니다.

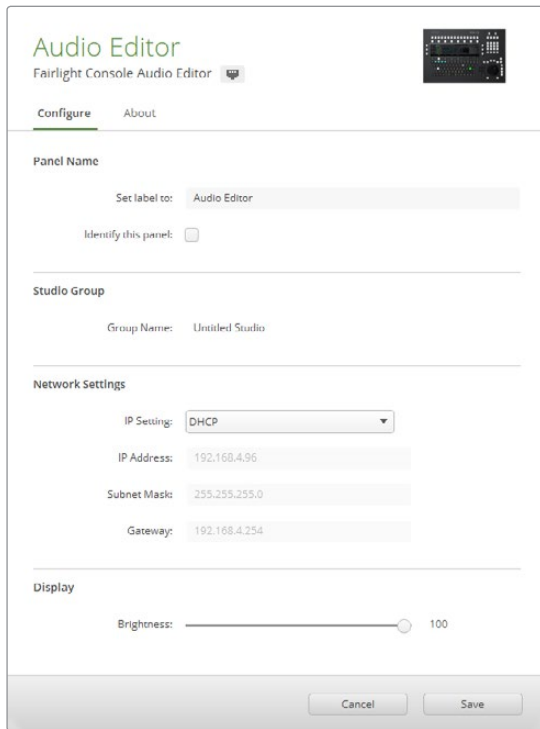

Fairlight Panel Setup 유틸리티의 Configure 탭에서 각 모듈의 이름을 지정하세요

### 스튜디오 이름(Studio Group)

해당 Fairlight 모듈이 사용될 장소 혹은 스튜디오의 이름을 지정합니다.

### 네트워크 설정(Network Settings)

이 항목의 변경에 관한 자세한 정보는 본 설명서의 [네트워크 설정 변경하기] 부분을 참고하세요.

### 밝기(Brightness)

Fairlight 모듈 내 LCD 또는 Fairlight Console LCD Monitor의 밝기를 설정합니다. 슬라이더를 왼쪽으로 움직이면 어둡게, 오른쪽으로 움직이면 밝게 설정됩니다.

### 디스플레이 소스(Display Source)

각각의 Fairlight Console LCD Monitor를 정보를 표시하는 용도로, 혹은 영상을 모니터링하는 용도로 설정할 수 있습니다. 즉 이더넷을 통해 연결된 Fairlight 페이지의 정보를 표시하도록, 혹은 이 모니터의 HDMI/SDI 비디오 입력에 연결된 영상을 모니터링하도록 설정할 수도 있습니다.

**Data display**-Fairlight 페이지의 정보를 출력합니다.

**Video monitor**-SDI 또는 HDMI 비디오 입력을 출력합니다.

해당 모니터의 HDMI나 SDI 입력 단자에 영상 신호가 들어오면 현재 어느 입력이 사용 중인지 모니터가 자동으로 감지합니다. 그러나 입력 단자 두 개에 영상 신호가 동시에 들어오는 경우에는 둘 중 어느 입력을 사용할 것인지 사용자가 수동으로 설정할 수 있습니다.

### 3D LUT

비디오 입력을 모니터링할 경우 3D LUT을 불러올 수 있습니다. 예를 들어 단조로워 보이는 입력 영상의 컬러스페이스를 Rec 709으로 변경하거나 후반 제작에서 사용하고 싶은 프리셋 영상룩을 미리 불러와 적용하고 싶을 때 3D LUT을 사용하면 됩니다. 또한 콘솔에 장착된 LCD 모니터의 색 재현이 서로 차이나는 경우 3D LUT을 사용하여 각 모니터의 출력 색상을 세밀하게 조정할 수 있습니다.

### 3D LUT 불러오기

- 1 Load LUT 설정에서 Load 버튼을 클릭합니다.
- 2 LUT이 저장된 파일 폴더로 가서 .cube 확장자의 파일 중 원하는 LUT 파일을 클릭합니다.
- 3 Open 버튼을 클릭합니다.

이제 3D LUT이 비디오 소스에 적용된 것을 확인하실 수 있습니다. 해당 LUT의 적용을 해제하려면 Clear 버튼을 누르세요.

## 네트워크 설정 변경하기

각 모듈의 네트워크 설정을 수동으로 변경 시에는 Fairlight Panel Setup 유틸리티 내 Configure 탭을 사용합니다. 네트워크 설정 변경을 위해서는 USB를 이용해 해당 패널을 컴퓨터에 연결해야 합니다.

### 네트워크 설정 변경하기

- 1 Fairlight Panel Setup 유틸리티를 엽니다. 홈 화면에서 설정 아이콘 혹은 모듈 이미지를 클릭하면 해당 모듈의 설정 화면이 열립니다.
- 2 Configure 탭을 클릭합니다.
- 3 IP Setting에서 DHCP를 Static IP로 변경합니다.
- 4 Network Settings에서 IP 주소(IP Address), 서브넷 마스크(Subnet Masks), 게이트웨이(Gateway) 입력란에 새 주소를 입력합니다.

IP 주소가 올바르게 설정되면 사용자의 네트워크를 통해 해당 모듈로 접속이 가능합니다.

위와 같은 방법으로 USB 연결을 통해 각 모듈의 설정 작업을 수행합니다.

### Fairlight 모듈의 내부 소프트웨어 업데이트하기

Blackmagic Design의 홈페이지를 정기적으로 방문하여 새로운 소프트웨어 업데이트가 있는지 확인하는 것이 좋습니다.

새로운 버전의 DaVinci Resolve 설치 시 Fairlight 콘솔의 업데이트도 함께 실행됩니다. Fairlight Panel Setup 유틸리티를 열었을 때 각 모듈의 홈 화면에 Update 버튼이 나타날 경우 새롭게 업데이트할 사항이 있다는 뜻입니다. Update 버튼을 클릭한 후 화면의 지시를 따르기만 하면 각 모듈의 업데이트가 실행됩니다.

설정 작업이 모두 완료되면 이제 Fairlight Panel Setup 유틸리티 창을 닫습니다.

## Fairlight Studio Utility

설정 유틸리티를 통해 Fairlight 모듈의 설정 작업을 마쳤다면 이제 Fairlight Studio Utility를 사용해 각 모듈을 콘솔에 배정할 차례입니다. 이 작업은 콘솔 한 대를 하나의 스튜디오로 생각하고 DaVinci Resolve에게 콘솔 내 패널의 위치를 정확하게 알려 줌으로써 Fairlight 페이지가 각 패널을 정확하게 제어하고 각 패널의 컨트롤을 올바른 LCD 모니터에 디스플레이할 수 있도록 합니다.

스튜디오 설정 작업 시 Fairlight Desktop Audio Editor 제품은 설정 작업을 하지 않아도 DaVinci Resolve 화면에서 선택 가능합니다. 만약 스튜디오에 Desktop Audio Editor만 설치되어 있는 경우 다음 부분인 [DaVinci Resolve에서 Fairlight 콘솔 선택하기] 설명에 따라 DaVinci Resolve에서 해당 Desktop Audio Editor 모듈을 선택하면 됩니다.

### 스튜디오마다 Fairlight 콘솔 설정하기

- 1 Fairlight Studio Utility를 실행합니다.
- 2 Fairlight 콘솔의 베이 개수를 선택 후 Next 버튼을 클릭합니다. 설정 화면이 열리고 각 베이 슬롯에 배정된 모듈이 나타납니다.

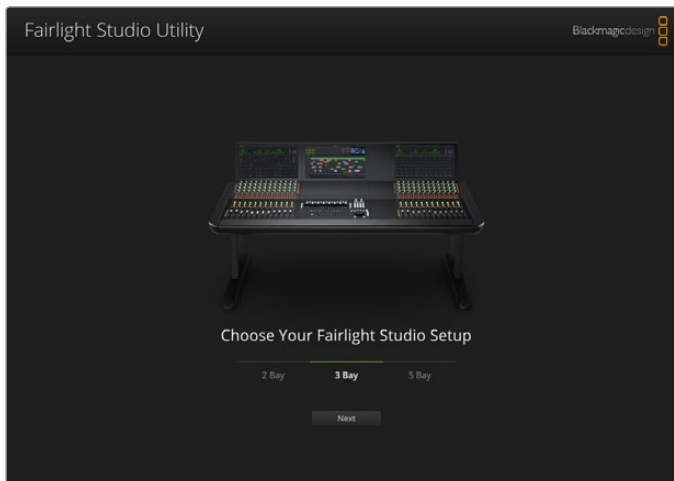

Fairlight 콘솔의 베이 개수를 선택하세요

- 3 설정 화면에서 왼쪽 상단 슬롯을 클릭하면 Fairlight Console LCD Monitor를 배정할 수 있습니다. 모듈 목록에서 원하는 모듈의 아이콘을 클릭하여 이 슬롯에 배정할 모니터를 선택합니다.

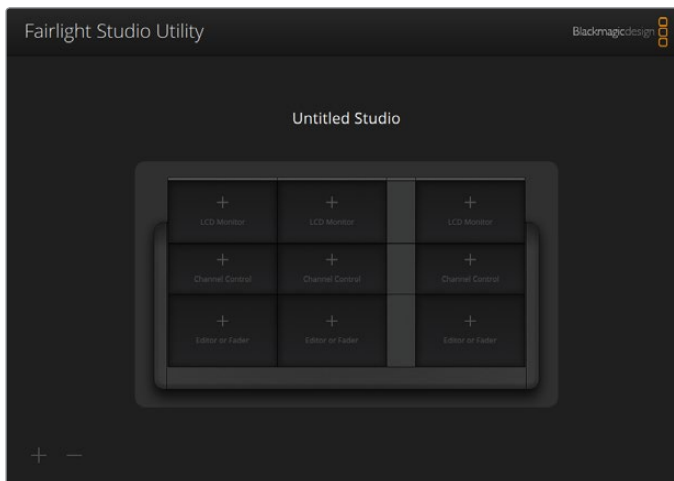

LCD 모니터를 배정하기 위해 왼쪽 상단 슬롯을 클릭하세요

앞서 입력한 모듈의 이름을 통해 각 모듈을 구분할 수 있습니다. 또는 모듈 이름 옆의 전구 모양 아이콘을 클릭하면 해당 모듈을 눈으로 쉽게 구분할 수 있습니다. 전구 모양 아이콘 클릭 시 해당 모듈에 실제로 불이 들어오기 때문입니다.

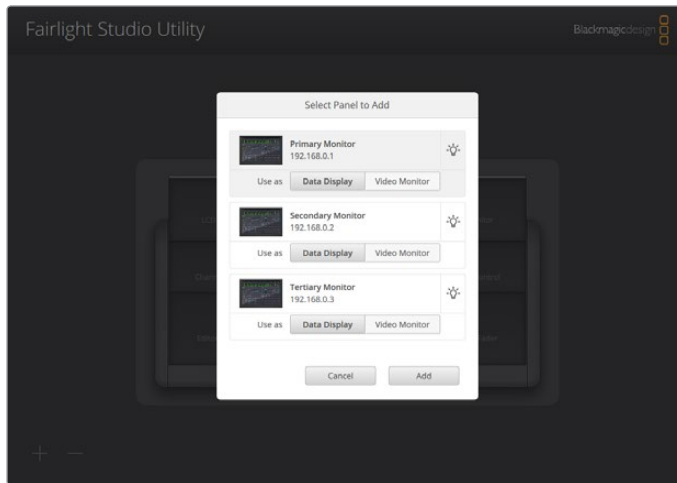

각 모듈을 눈으로 쉽게 구분하기 위해 전구 모양 아이콘을 클릭하세요

**4** Add 버튼을 클릭합니다.

해당 모니터가 Fairlight 콘솔의 왼쪽 상단 슬롯에 배정됩니다. 같은 방법으로 남은 모듈들을 정해진 위치에 배정합니다. 만약 실수로 엉뚱한 모듈을 선택했을 경우, 그룹 내 해당 모듈을 클릭한 다음 X 아이콘을 클릭하면 모듈을 제거할 수 있습니다.

유틸리티에서 설정 중인 모듈의 위치가 콘솔 내 물리적인 위치와 일치하는지 확인하기 위해서는 해당 모듈을 클릭하면 나타나는 전구 모양의 아이콘을 클릭합니다.

이제 Fairlight 콘솔에 스튜디오 이름을 설정하겠습니다. 'Untitled Studio'라고 적힌 텍스트 박스를 클릭하여 새로운 이름을 입력 후 [Return] 키를 누르면 새로운 이름으로 저장됩니다. 여러 개의 스튜디오를 운영 중일 경우 각 스튜디오의 이름을 콘솔에 지정하면 쉽게 구분할 수 있습니다.

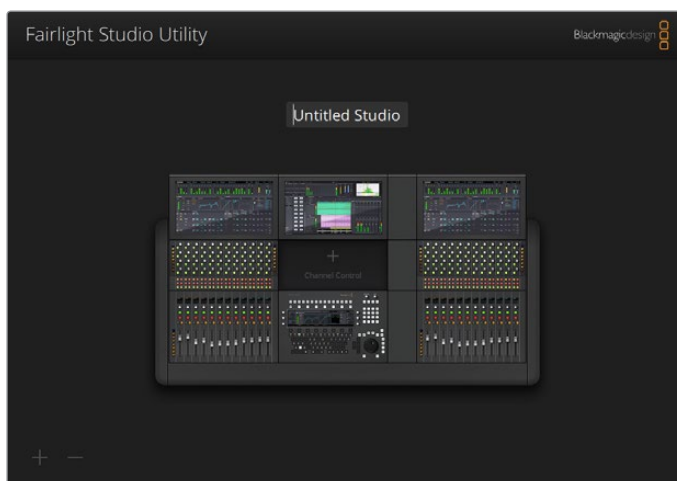

스튜디오 이름을 클릭하여 새로운 이름을 입력 후 [Return] 키를 누르면 스튜디오 이름을 새로 지정할 수 있습니다.

## DaVinci Resolve에서 Fairlight 콘솔 선택하기

다음 단계는 DaVinci Resolve 환경 설정에서 Fairlight 콘솔을 선택하는 것입니다.

- 1 DaVinci Resolve를 실행합니다.
- 2 화면 상단 메뉴바에서 DaVinci Resolve > Preferences를 선택합니다.

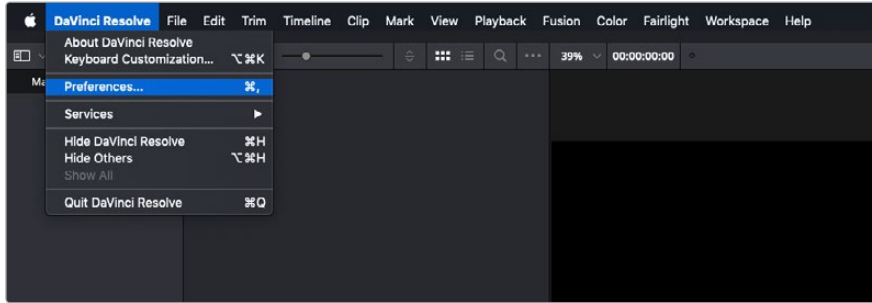

- 3 Control Panels 메뉴 내 Audio Console 항목의 드롭다운 메뉴에서 원하는 Fairlight 콘솔을 선택할 수 있습니다. 드롭다운 메뉴를 클릭하여 콘솔에 지정한 스튜디오 이름을 선택합니다. Fairlight Desktop Audio Editor 모듈을 단독으로 사용하는 경우 역시 이 항목에서 해당 모듈을 선택할 수 있습니다.

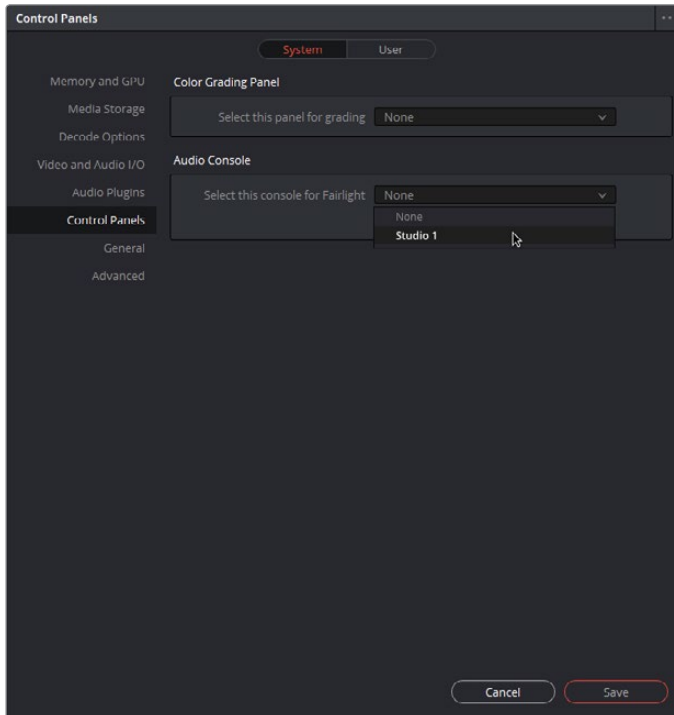

- 4 Save 버튼을 클릭합니다.

환경 설정 창이 닫히고 DaVinci Resolve를 재시작할 것인지 묻는 메시지가 나타납니다. DaVinci Resolve를 재시작하면 해당 콘솔이 Fairlight 페이지에서 제어하는 콘솔로 선택됩니다.

# 제품 사양

## Fairlight 로드 케이스 제품 크기

모든 부품 포함

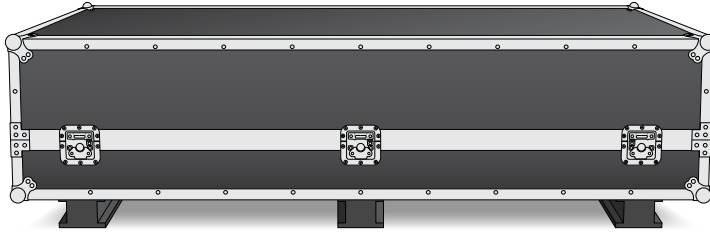

### 2베이 콘솔용 로드 케이스

너비: 1353mm  
높이: 552mm  
깊이: 1101mm  
무게: 180kg

### 3베이 콘솔용 로드 케이스

너비: 1844mm  
높이: 552mm  
깊이: 1101mm  
무게: 205kg

### 4베이 콘솔용 로드 케이스

너비: 2825mm  
높이: 552mm  
깊이: 1101mm  
무게: 280kg

### 5베이 콘솔용 로드 케이스

너비: 2825mm  
높이: 552mm  
깊이: 1101mm  
무게: 300kg

## Fairlight 콘솔 크기 및 중량

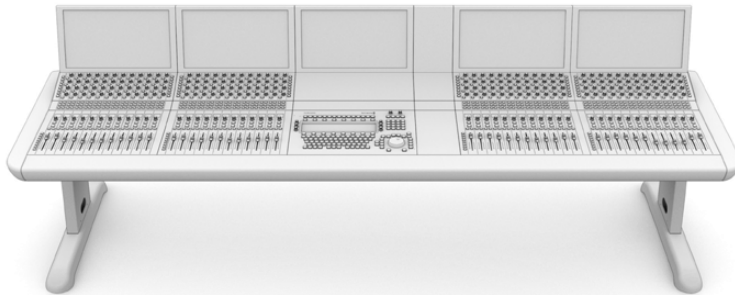

### 2베이 콘솔

너비: 1295mm  
높이: 1047mm  
깊이: 982mm  
무게  
다리와 모니터 인필  
패널을 포함한 빈 새시의  
무게: 90kg  
조립된 새시 전체 무게:  
120kg

### 3베이 콘솔

너비: 1788mm  
높이: 1047mm  
깊이: 982mm  
무게  
다리와 모니터 인필  
패널만 포함한 빈 새시의  
무게: 110kg  
조립된 새시 전체 무게:  
157kg

### 4베이 콘솔

너비: 2277mm  
높이: 1047mm  
깊이: 982mm  
무게  
다리와 모니터 인필  
패널만 포함한 빈 새시의  
무게: 130kg  
조립된 새시 전체 무게:  
195kg

### 5베이 콘솔

너비: 2769mm  
높이: 1047mm  
깊이: 982mm  
무게  
다리와 모니터 인필  
패널만 포함한 빈 새시의  
무게: 150kg  
조립된 새시 전체 무게:  
232kg

**참고** 8도 다리 키트가 부착되면 Fairlight 콘솔의 총 높이는 1140mm가 됩니다.

## Fairlight 패널 크기 및 중량

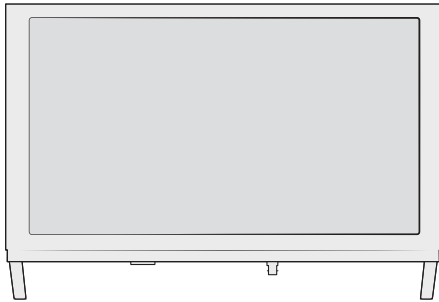

**Fairlight Console LCD Monitor**

폭: 489.6mm  
 높이: 335.4mm  
 깊이: 58.7 mm  
 무게: 4.4kg

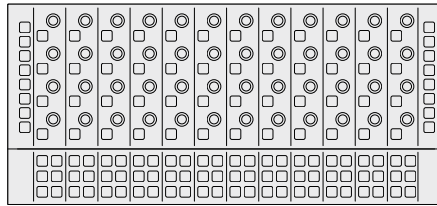

**Fairlight Console Channel Control**

폭: 489.6mm  
 높이: 229.3mm  
 깊이: 66.5mm  
 무게: 4.4kg

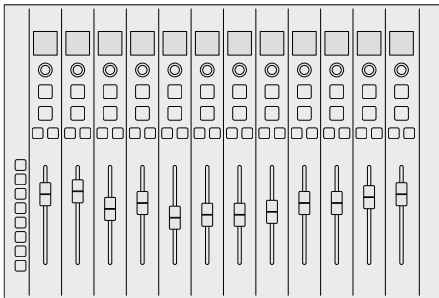

**Fairlight Console Channel Fader**

폭: 489.6mm  
 높이: 329.9mm  
 깊이: 66.6mm  
 무게: 8.45kg

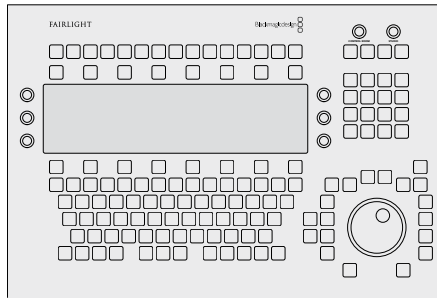

**Fairlight Console Audio Editor**

폭: 489.6mm  
 높이: 329.9mm  
 깊이: 69mm  
 무게: 8.5kg

## 소비 전력

### 전원 입력

100V~240V AC, 1.7A, 50~60Hz

## 작동 온도

### Fairlight Console Audio Editor/Fairlight Console Channel Fader/Fairlight Console Channel Control

0~40°C(40° ~ 104°F)

### Fairlight Console LCD Monitor

0~35°C(40° ~ 95°F)



# 지원

가장 빠르게 지원받는 방법은 Blackmagic Design 온라인 고객지원 페이지에 접속하여 Fairlight Console 관련 최신 지원 정보를 확인하는 것입니다.

## Blackmagic Design 온라인 고객 지원 페이지

최신 사용 설명서와 소프트웨어, 지원 노트는 Blackmagic 고객 지원 센터 ([www.blackmagicdesign.com/kr/support](http://www.blackmagicdesign.com/kr/support))에서 확인하실 수 있습니다.

## Blackmagic Design 포럼

저희 웹사이트에 있는 Blackmagic Design 포럼은 유용한 정보를 제공하는 곳으로, 방문을 통해 자세한 정보와 창의적인 아이디어를 얻을 수 있습니다. 또한 숙련된 사용자나 Blackmagic Design 직원들이 기존에 올려놓은 해결책을 통해 원하는 해답을 얻을 수도 있으므로 신속하게 도움을 받아 한 단계 성장할 수 있는 방법이기도 합니다. 포럼은 <http://forum.blackmagicdesign.com>을 방문해 이용할 수 있습니다.

## Blackmagic Design 고객 지원에 문의하기

고객 지원 페이지나 포럼에서 원하는 정보를 얻지 못한 경우에는 [이메일 보내기] 버튼을 클릭하여 지원 요청 이메일을 보내주세요. 다른 방법으로는 고객지원 페이지의 [지역별 고객 지원팀 찾기] 버튼을 클릭하여 가장 가까운 Blackmagic Design 고객지원 사무실에 문의하세요.

## 현재 설치된 소프트웨어 버전 확인하기

컴퓨터에 설치된 Fairlight Console 소프트웨어의 버전을 확인하려면 Fairlight Panel Setup 유틸리티를 열어 About 탭을 클릭하세요. 현재 버전의 번호가 화면에 나타납니다.

## 최신 버전의 소프트웨어로 업데이트하기

컴퓨터에 설치된 Blackmagic Fairlight 소프트웨어 버전을 확인한 뒤 Blackmagic Design 고객 지원 센터([www.blackmagicdesign.com/kr/support](http://www.blackmagicdesign.com/kr/support))에 방문하여 최신 업데이트를 확인하세요. 최신 버전으로 업데이트하는 것을 권장하지만, 중요한 프로젝트를 실행하는 도중에는 소프트웨어 업데이트를 하지 않는 것이 좋습니다.

## 규제 사항



### 유럽 연합 국가 내의 전기전자제품 폐기를 처리.

제품에 부착된 기호는 해당 제품을 다른 폐기물과는 별도로 처리되어야 함을 나타냅니다. 제품을 폐기하려면 반드시 재활용 지정 수거 장소에 폐기해야 합니다. 폐기물 제품을 분리수거 및 재활용으로 처리하는 것은 자연 자원을 보전하고 인간의 건강과 환경을 보호할 수 있도록 폐기물을 재활용할 수 있는 방법입니다. 재활용을 위한 제품 폐기물 장소에 관한 자세한 정보는 해당 지역 시청의 재활용 센터 혹은 해당 제품을 구입한 상점으로 문의하십시오.



본 제품은 테스트 결과 FCC 규정 제15항에 따라 A급 디지털 기기 제한 사항을 준수하는 것으로 확인되었습니다. 해당 제한 사항은 본 제품을 상업적 환경에서 사용할 시 발생할 수 있는 유해 혼선으로부터 적절한 보호를 제공하기 위함입니다. 이 제품은 무선 주파수를 생성 및 사용, 방출할 수 있습니다. 따라서 설명서의 안내에 따라 제품을 설치 및 사용하지 않을 시, 무선 통신을 방해하는 전파 혼선을 일으킬 수 있습니다. 해당 제품을 주거 지역에서 작동할 경우 유해 전파 혼선이 발생할 가능성이 있으며, 이 경우 사용자는 자체 비용으로 전파 혼선 문제를 해결해야 합니다.

제품 작동은 다음 두 가지 조건을 전제로 합니다.

- 1 본 기기는 유해 혼신을 일으키지 않습니다.
- 2 본 기기는 원치 않는 작동을 일으킬 수 있는 혼신을 포함하여 모든 혼신을 수용합니다.

ICES-3 (A)  
NMB-3 (A)

### ISED 캐나다 성명

본 기기는 캐나다 표준 A급 디지털 장치 규정을 준수합니다. 정해진 사용 목적 이외의 다른 목적의 사용 또는 제품 변경은 표준 규정 위반으로 간주할 수 있습니다.

HDMI 인터페이스 연결 시에는 반드시 고품질의 쉴드 HDMI 케이블을 사용해야 합니다.

이 기기는 업무용 환경에서 사용할 목적으로 적합성 평가를 거쳤습니다. 가정용 환경에서 사용하는 경우 전파간섭의 우려가 있습니다.

# 안전 정보

## 중량물 취급주의

Fairlight Console은 빈 새시 자체만으로도 상당한 무게가 나갑니다. 예를 들어 3베이 콘솔일 경우 빈 콘솔은 110kg, 모듈을 모두 장착하면 157kg에 달합니다. 콘솔을 운반할 때는 항상 최소 4명이 함께 무릎을 구부리고 허리를 곧게 편 상태에서 조심스럽게 움직여야 합니다.



### 전기 위험 경고 및 면책 조항

Fairlight 모듈을 5개 이상 설치할 때는 전원 연결 전에 추가 접지 작업이 반드시 선행되어야 합니다. 하지만 Fairlight 모듈 5개씩 하나의 벽 콘센트 및 바닥 콘센트에 연결할 경우에는 접지 작업이 필요하지 않습니다.

콘솔 프레임의 양쪽 끝 내부에 용접된 접지점에 접지 케이블을 사용하여 시설 내의 접지점까지 연결할 수 있습니다. 둘 중 원하는 콘솔 접지점을 사용할 수 있으며 콘솔 접지점에는 아래와 같은 라벨이 부착되어 있습니다.



Blackmagic Design은 자격을 갖춘 전문가에게 배선 장비의 설치, 시험, 커미셔닝 작업을 의뢰할 것을 권장합니다.

Blackmagic Design은 Fairlight 콘솔에 설치된 서드 파티 장비에 가해진, 혹은 서드 파티 장비에 의해 발생한 안전, 신뢰도, 물리적 손상, 인명 피해에 대한 책임을 지지 않습니다.

감전사고 위험을 줄이기 위해서 본 제품을 물이 튀거나 젖는 곳에 두지 마십시오.

공기가 잘 통할 수 있도록 제품을 통풍이 잘되는 곳에 둡니다.



최대 작동 고도는 해수면 기준 2000m입니다.

본 제품에는 사용자가 수리 가능한 부품이 포함되어 있지 않습니다. 제품 수리는 해당 지역 Blackmagic Design 서비스 센터에 문의하세요.

## 캘리포니아주 성명

본 제품을 사용하는 사용자는 제품의 플라스틱 내 폴리브롬화 비페닐에 노출될 수 있으며 캘리포니아주에서는 해당 물질이 암, 선천적 결손증, 기타 생식기능의 손상을 유발하는 것으로 알려져 있습니다.

더욱 자세한 정보는 [www.P65Warnings.ca.gov](http://www.P65Warnings.ca.gov)을 확인하세요.

# 보증

## 12개월 한정 보증

Blackmagic Design은 본 제품의 부품 및 제조에 어떠한 결함도 없음을 제품 구매일로부터 12개월 동안 보증합니다. 보증 기간 내에 결함이 발견될 경우, Blackmagic Design은 당사의 결정에 따라 무상 수리 또는 새로운 제품으로 교환해드립니다. 구매 고객은 반드시 보증 기간이 만료되기 전에 결함 사실을 Blackmagic Design에 통지해야 적절한 보증 서비스를 제공받을 수 있습니다. 구매 고객은 지정된 Blackmagic Design 서비스 센터로 결함 제품을 포장 및 운송할 책임이 있으며, 운송 비용은 선불로 지급되어야 합니다. 구매 고객은 또한 이유를 불문하고 제품 반송에 대한 운송료, 보험, 관세, 세금, 기타 비용을 부담해야 합니다.

이 보증은 부적절한 사용, 관리 및 취급으로 인한 파손, 고장, 결함에는 적용되지 않습니다. Blackmagic Design은 다음과 같은 경우에 보증 서비스를 제공할 의무가 없습니다. a) Blackmagic Design 판매 대리인이 아닌 개인에 의해 발생한 제품 손상. b) 부적절한 설치, 사용 및 호환하지 않는 장비와의 연결로 인한 제품 손상. c) Blackmagic Design사의 부품 및 공급품이 아닌 것을 사용하여 발생한 손상 및 고장. d) 제품을 개조하거나 다른 제품과 통합하여 제품 작동 시간 증가 및 기능 저하가 발생한 경우.

BLACKMAGIC DESIGN에서 제공하는 제품 보증은 다른 모든 명시적 또는 묵시적 보증을 대신합니다. BLACKMAGIC DESIGN사와 관련 판매 회사는 상품성 및 특정 목적의 적합성과 관련된 모든 묵시적 보증을 부인합니다. BLACKMAGIC DESIGN의 결함 제품 수리 및 교환 관련 책임은 구매 고객에게 제공되는 유일한 배상 수단입니다. Blackmagic Design은 자사 또는 판매 회사에서 관련 위험의 소지에 대한 사전 통보의 여부와 관계없이 모든 간접적, 특별, 우발적, 결과적 손해에 대한 책임을 지지 않습니다. BLACKMAGIC DESIGN은 고객이 사용한 불법 장비에 대해서는 어떤 법적 책임도 지지 않습니다. BLACKMAGIC은 본 제품의 사용으로 인해 발생하는 손해에 대해서는 어떤 법적 책임도 지지 않습니다. 제품 사용으로 인해 발생할 수 있는 위험에 대한 책임은 본인에게 있습니다.

© Copyright 2020 Blackmagic Design. 모든 권리 보유. 'Blackmagic Design', 'Cintel', 'DeckLink', 'DaVinci Resolve'는 모두 미국 및 기타 국가에 등록된 상표입니다. 모든 다른 회사명 및 제품 이름은 관련 회사의 등록 상표일 수 있습니다.



Blackmagicdesign

# Руководство

# Сборка консоли

# Fairlight

Февраль 2020

Русский



## Добро пожаловать!

Благодарим вас за покупку консоли Blackmagic Fairlight для постобработки звука.

Уже на протяжении нескольких десятилетий бренд Fairlight занимает ведущие позиции как производитель оборудования для сведения звуковой дорожки. Он имеет долгую историю инновационных разработок в области программного и аппаратного обеспечения, которые задают новые стандарты при создании фонограммы в музыкальной индустрии, на телевидении и в кино. Надеемся, вам понравится использовать консоль Fairlight для решения своих творческих задач.

В зависимости от требований проектов можно создать собственную конфигурацию оборудования с учетом используемого количества модулей. Консоль имеет следующие компоненты: Fairlight Console Channel Control (блок управления каналами), Fairlight Console Channel Fader (фейдеры каналов), Fairlight Console Audio Editor (станция звукового монтажа) и Fairlight Console LCD Monitor (ЖК-дисплей).

Все органы управления, включая кнопки с подсветкой и четкие экраны, обеспечивают точную обработку звука и удобный мониторинг на всех этапах постпроизводства. Благодаря сервоприводам фейдеры можно легко устанавливать в сохраненные положения с помощью приложения DaVinci Resolve. Это позволяет в реальном времени корректировать заданные настройки при сведении аудиодорожки.

Консоль Fairlight в сочетании с одноименной страницей в приложении DaVinci Resolve дает редактору все инструменты для самой сложной обработки звука.

В этом руководстве описаны порядок сборки, установки и настройки консоли, а также основные приемы сведения фонограммы при использовании системы DaVinci Resolve.

Руководство и последнюю версию DaVinci Resolve можно загрузить в разделе поддержки на нашем веб-сайте по адресу [www.blackmagicdesign.com/ru](http://www.blackmagicdesign.com/ru). Использование актуальной версии ПО гарантирует доступ ко всем имеющимся функциям. Мы продолжаем работать над совершенствованием наших продуктов, поэтому ваши отзывы помогут нам сделать их еще лучше!

**Грант Петти**

Генеральный директор Blackmagic Design

# Содержание

## Сборка консоли Fairlight

<b>Компоненты консоли Fairlight</b>	208
<b>Распаковка и сборка</b>	210
Необходимые инструменты	211
Прикрепление стоек к раме	211
Монтаж силами двух и более человек	214
Установка панелей Fairlight	215
Установка межэкранной вставки	218
Электропитание модулей	219
Соединение модулей Fairlight	220
<b>Настройка модулей Fairlight</b>	221
Утилита Fairlight Panel Setup	222
Изменение сетевых настроек	224
Fairlight Studio Utility	225
Выбор консоли Fairlight в приложении DaVinci Resolve	227
<b>Технические характеристики</b>	228
Размеры транспортировочного ящика Fairlight	228
Размеры и вес консоли Fairlight	228
Размеры и вес панелей Fairlight	229
Потребляемая мощность	229
Рабочая температура	229
<b>Помощь</b>	230
<b>Соблюдение нормативных требований</b>	231
<b>Правила безопасности</b>	232
<b>Гарантия</b>	233

## Компоненты консоли Fairlight

Консоль Fairlight доступна в четырех конфигурациях, что позволяет создать собственную систему оборудования с учетом задач постобработки. На общей раме установлены следующие компоненты: Fairlight Console Channel Control (блок управления каналами), Fairlight Console Channel Fader (фейдеры каналов), Fairlight Console Audio Editor (станция звукового монтажа) и Fairlight Console LCD Monitor (ЖК-дисплей).

### Консоль Fairlight из трех секций

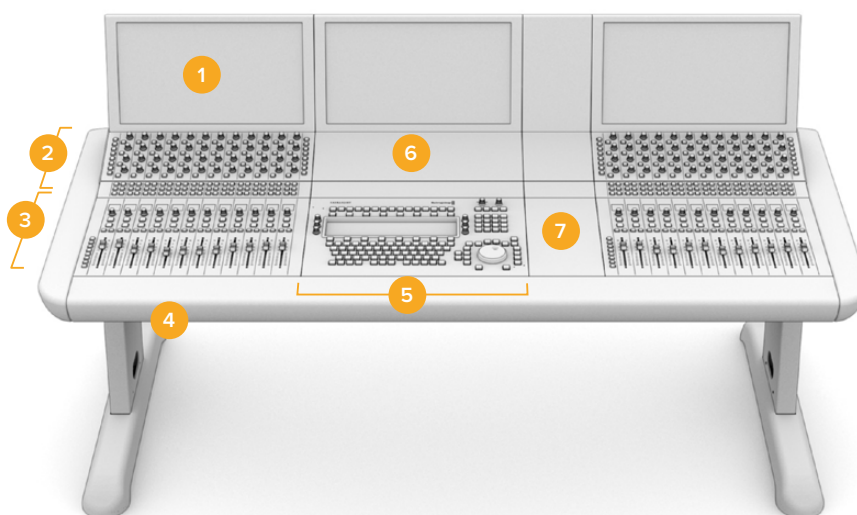

1. ЖК-дисплей 2. Блок управления каналами 3. Фейдеры каналов  
4. Рама консоли со стойками 5. Станция звукового монтажа  
6. Глухая панель блока управления каналами 7. Пространство для мыши или блокнота

На рисунке выше показана собранная консоль Fairlight, состоящая из трех секций. В такой конфигурации посередине обычно находится станция звукового монтажа, а справа и слева — блоки управления каналами и фейдеры каналов. Тем не менее, расположение модулей можно менять в соответствии с собственными предпочтениями.

Если необходимо, четвертую и пятую секции устанавливают по бокам.

### Консоль Fairlight из пяти секций

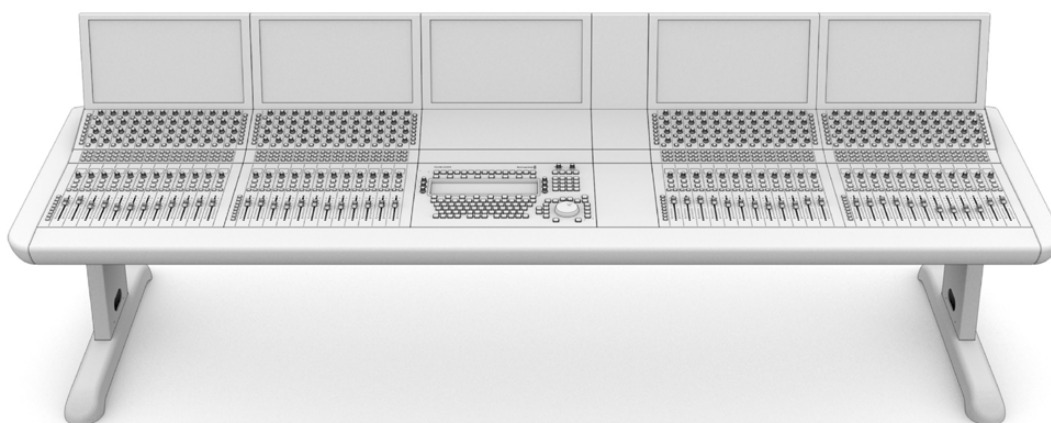



### Консоль Fairlight из двух секций

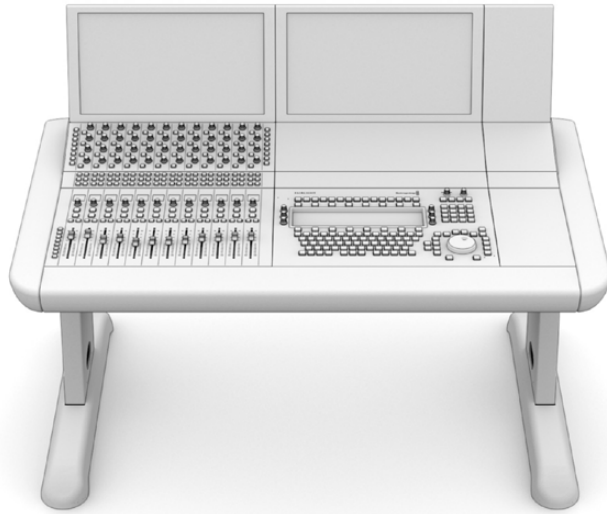

В конфигурации из двух секций блок управления каналами и фейдеры находятся слева от станции звукового монтажа

**ПРИМЕЧАНИЕ.** Модули и пространство для компьютерной мыши могут находиться с любой стороны от станции звукового монтажа. Это позволяет обустроить рабочее место с учетом того, какая рука является ведущей — правая или левая. Конструкция рамы обеспечивает легкое извлечение компонентов и изменение их расположения. Порядок сборки консоли Fairlight описан в разделах ниже.

У дилеров компании Blackmagic Design можно приобрести набор Fairlight Console Channel Rack Kit, с помощью которого на консоль можно установить другие устройства (например, рекордеры HyperDeck или мониторы SmartScope Duo).

Кроме того, можно использовать дополнительные панели для заполнения пустого пространства вместо ЖК-дисплея, блока управления каналами или фейдеров.

## Распаковка и сборка

Консоль Fairlight поставляется в большом и прочном ящике, который предназначен для транспортировки рамы вместе со стойками. Каждый модуль отгружается отдельно. Полный перечень габаритных размеров и веса для каждой конфигурации приведен в разделе «Технические спецификации».

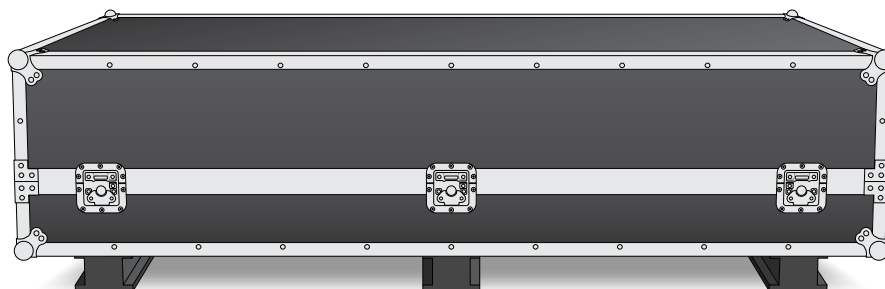

Открыв транспортировочный ящик, осторожно достаньте раму и поместите ее на твердую устойчивую поверхность, которая обладает достаточной прочностью.

**ПРИМЕЧАНИЕ.** Пустая консоль Fairlight из трех секций весит 110 кг, из пяти — до 150 кг, поэтому распаковку и подъем рамы рекомендуется выполнять силами четырех человек с соблюдением необходимых правил техники безопасности: поднимать предметы плавно, сгибать ноги в коленях, а спину не наклонять.

Поверхность для размещения консоли Fairlight должна быть на высоте не менее 550 мм от уровня пола, чтобы иметь достаточно свободного пространства при монтаже стоек. Во время сборки можно использовать ножничный подъемник или другое аналогичное приспособление.



Если сборку выполняют не менее двух человек, при установке стоек и ножек раму можно опереть на пол тыльной поверхностью. Подробнее см. раздел «Монтаж силами двух и более человек».

## Необходимые инструменты

Для сборки потребуются следующие инструменты:



1 x динамометрический ключ с гнездом 18 мм, способный достигать момента затяжки 35 Н•м



Одна динамометрическая отвертка Pozidriv 2 для винтов М3 и М4, способная достигать момента затяжки 0,45 Н•м

Эти динамометрические инструменты рекомендуется использовать только для завинчивания. Для отвинчивания применяйте обычные ключи и отвертки.

## Прикрепление стоек к раме

В транспортировочном ящике имеется две стойки — по одной на каждую сторону рамы консоли. Сначала на них нужно установить ножки, а затем присоединять стойки к раме. В собранном виде стойки весят по 10 кг, поэтому поднимайте их аккуратно.

### Комплект стоек для консоли Fairlight (ноль градусов)

Поверхность консоли будет расположена параллельно полу.

### Комплект стоек для консоли Fairlight (восемь градусов)

Поверхность консоли будет наклонена к оператору под углом восемь градусов.

Прежде чем присоединять стойки к раме, на них нужно установить ножки. В собранном виде стойки весят от 8 до 10 кг, поэтому поднимайте их аккуратно.

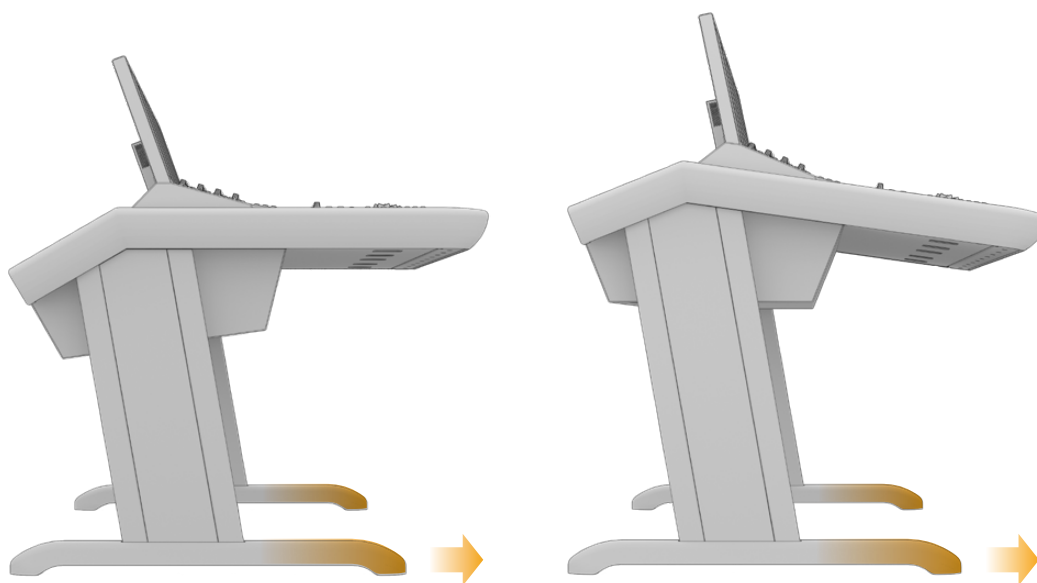

Стойки следует присоединять к раме длинной частью ножек в одну сторону. Убедитесь, что более длинная часть направлена к переднему краю консоли.

При использовании комплекта «восемь градусов» консоль будет немного приподнята и наклонена к оператору.

## Прикрепление ножек к стойке

- 1 Положите стойку боковой вставкой вверх. Из торца вывинтите два болта M12 и снимите небольшую крепежную пластину.



После снятия со стандартной стойки «ноль градусов» крепежной пластины ее используют для прикрепления к стойке ножек.

**ПРИМЕЧАНИЕ.** При монтаже комплекта «восемь градусов» между ножками и стойкой должна обязательно находиться крепежная пластина. Для прикрепления ножек к стойке используется также еще одна пластина, как показано на рисунке ниже.

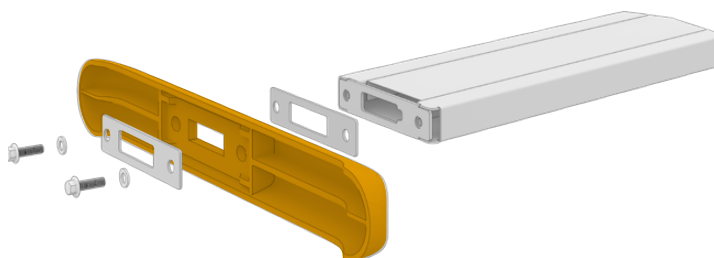

- 2 Совместите ножки с торцом стойки. Убедитесь, что крепежная пластина входит в прямоугольный вырез.

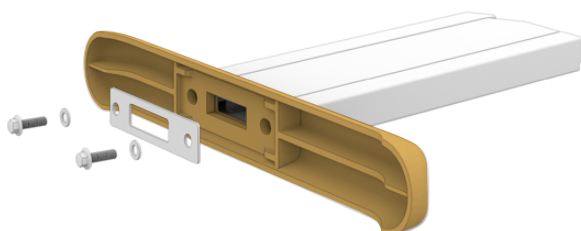

- 3 Поместите крепежную пластину на нижнюю часть ножек и привинтите их к стойке с помощью болтов M12. Затяните с крутящим моментом 35 Н•м.

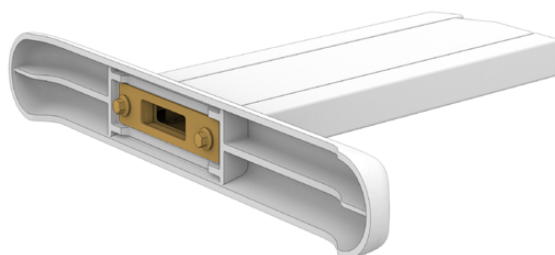

- 4 Проведите операции 1 – 3 со второй стойкой.

## Прикрепление стоек к раме

- 1 Выньте боковую вставку, предварительно отвинтив отверткой Pozidriv четыре винта М3 на противоположной стороне стойки.

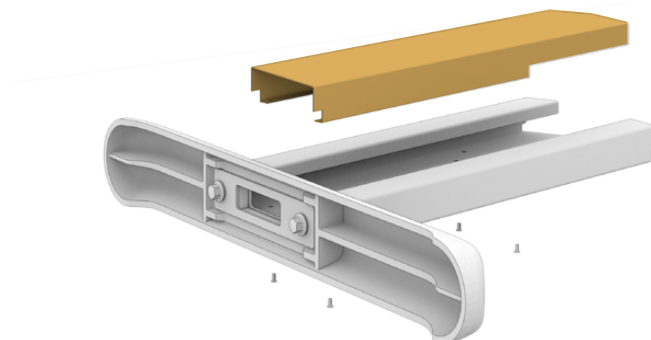

- 2 Вывинтите по четыре болта М12 крепления стоек с обеих сторон рамы.
- 3 Совместите отверстия стойки и консоли, используя направляющие штырьки на раме.

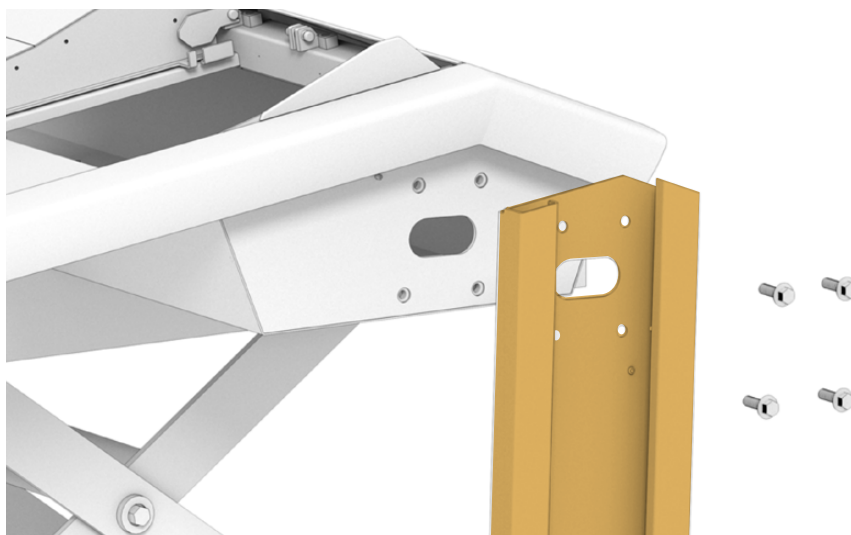

- 4 Привинтите стойки к раме крепежными болтами и затяните их с крутящим моментом 35 Н•м.

Боковую вставку можно будет установить на место позже. На этой стадии сборки ее отсутствие позволяет иметь доступ к внутренней части стойки при прокладке кабелей для панелей консоли.

- 5 Аккуратно снимите консоль с подъемника и поставьте на пол.

Рекомендуем размещать собранную раму как можно ближе к планируемому для работы месту, так как после установки модулей Fairlight общий вес оборудования значительно увеличится. При выборе положения убедитесь, что сзади рамы достаточно пространства для снятия и установки задней панели.

## Монтаж силами двух и более человек

Если нет возможности использовать ножничный подъемник или подобное оборудование, раму можно поставить на заднюю панель и в таком положении выполнять сборку.

### Монтаж стоек и ножек

- 1 Выньте раму консоли из транспортировочного ящика и осторожно поставьте ее задней панелью вниз. Чтобы не допустить соскользывания, ее должен удерживать второй человек.

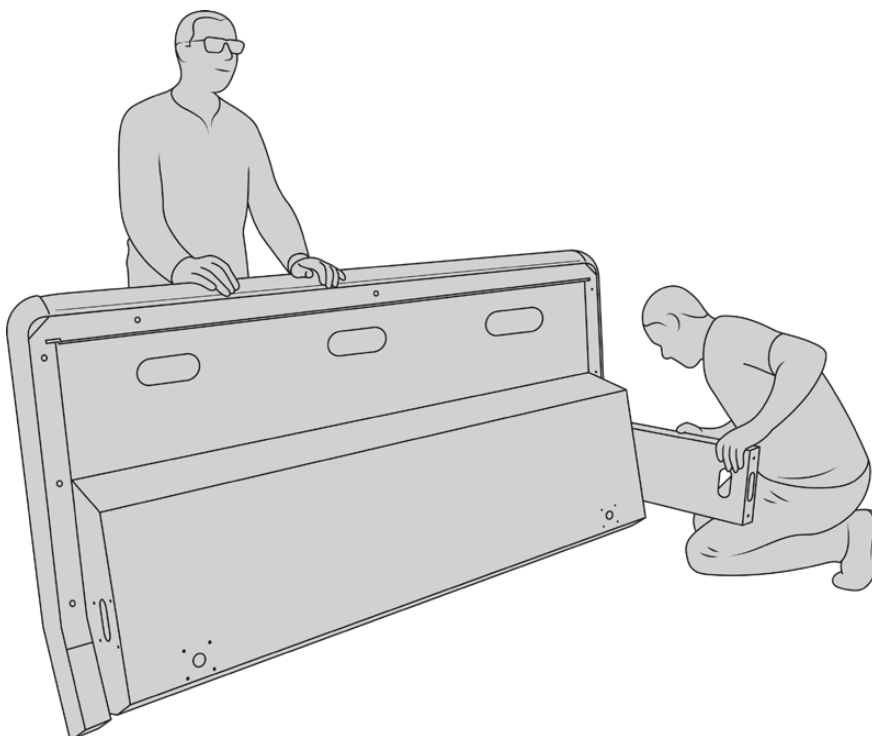

Поставьте раму задней панелью вниз так, чтобы передний край был направлен вверх.

- 2 Убедившись, что рама находится в неподвижном состоянии, прикрепите стойки согласно инструкциям из предыдущего раздела.
- 3 К каждой стойке присоедините ножки.

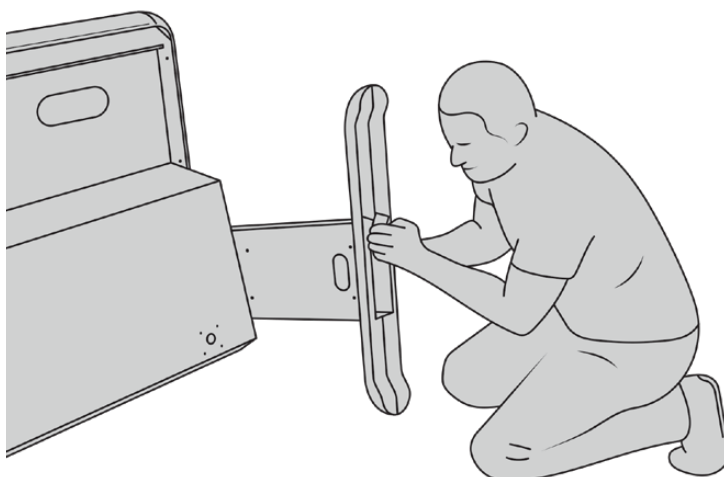

- 4 После завершения монтажа поставьте консоль на пол.



Чтобы начать установку панелей, поставьте консоль Fairlight на ножки.

Теперь, когда стойки с ножками прикреплены к раме, можно начинать установку дополнительных панелей.

## Установка панелей Fairlight

Чаще всего специалисты по обработке аудио предпочитают, чтобы станция звукового монтажа располагалась непосредственно перед ними, фейдеры — справа и слева, а над ними — блоки управления каналами. ЖК-дисплеи устанавливаются в верхней части консоли. Небольшое пространство между модулями Fairlight предназначено для компьютерной мыши или трекбола.

Если для заполнения всей консоли имеющихся модулей пока недостаточно, в пустые ячейки можно временно вставить глухие панели. По мере изменения производственных потребностей они легко заменяются на дополнительные блоки.

## Установка модулей в раму консоли

- 1 С помощью отвертки Pozidriv 2 выверните винты М3, снимите заднюю панель с рамы и отложите в сторону. Это облегчает доступ к внутренней части рамы при установке модулей Fairlight.



- 2 Для каждого модуля Fairlight на раме есть отдельный кронштейн, который легко снимается. Его затем можно поместить на рабочий стол, где места побольше, смонтировать в него нужный блок и в собранном виде вставить обратно в раму.

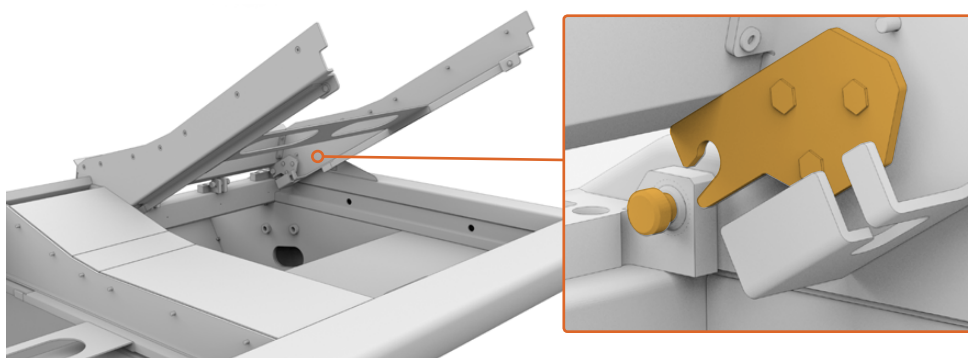

Возьмитесь за рычаги кронштейна и поверните его вверх по направлению от рамы. Он отсоединится от заднего шарнирного штифта, что позволит легко вынуть кронштейн.

- 3 Поместите снятый кронштейн, в который будут монтироваться модули Fairlight, на устойчивую поверхность. Первым рекомендуется устанавливать ЖК-дисплей, вторым — блок управления каналами, а третьим — ближайший к оператору модуль фейдеров каналов.



- 4 Прикрепите каждый модуль к кронштейну с помощью винтов M4 Pozidriv, входящих в комплект поставки. Затяните с крутящим моментом 1,5 Н•м.

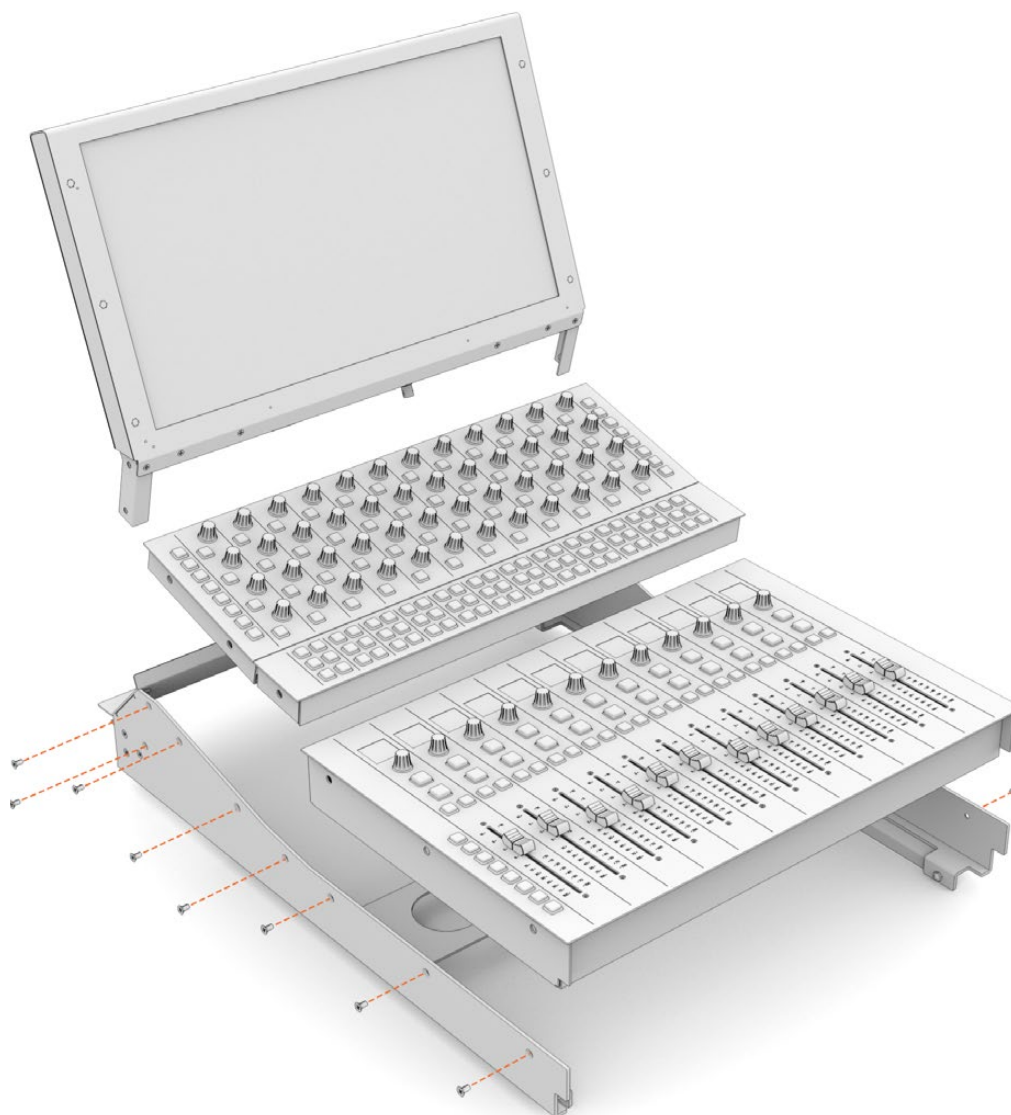

- 5 Теперь кронштейн со смонтированными модулями можно установить обратно в раму. Вставьте его так, чтобы задние фиксаторы располагались над шарнирными штифтами, и медленно опустите на место.

**ПРИМЕЧАНИЕ.** При установке кронштейна с модулями Fairlight рекомендуем использовать способ, при котором один человек держит кронштейн за передний край, а второй поддерживает его снизу под рамой, помогая опускать его на место. Такой подход позволяет опускать кронштейн плавно, без резких движений.

После установки кронштейн можно снова поднять. Для этого его нужно вытолкнуть снизу одной рукой, а другой выдвинуть за передний край. У каждого кронштейна имеется опускаемая крепежная подпорка. Она позволяет удерживать всю секцию в поднятом состоянии, когда необходим доступ для подключения кабелей.

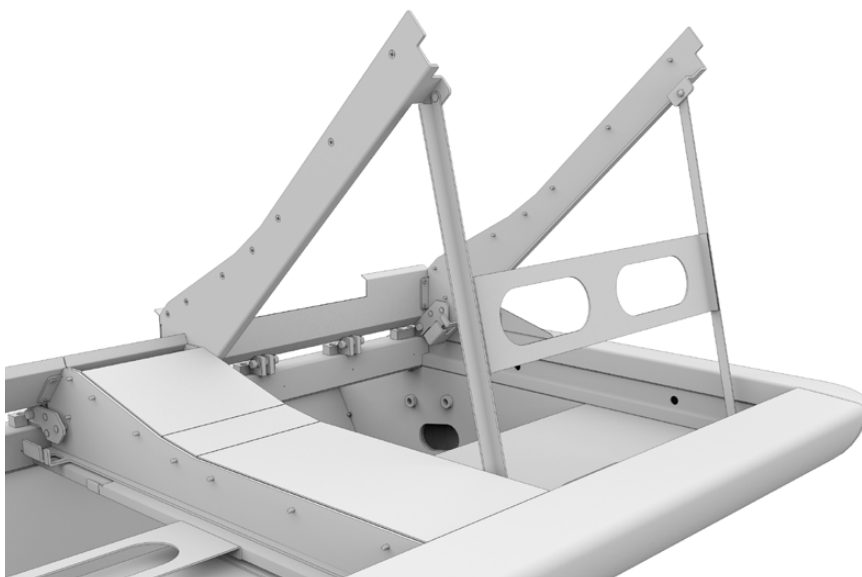

Чтобы установить крепежную подпорку, выдвиньте ее за ручки вниз из кронштейна. Уприте ножки в переднюю стенку рамы.

## Установка межэкранной вставки

В транспортировочном ящике имеется небольшая картонная коробка. В ней находится межэкранная вставка, которая устанавливается сбоку ЖК-дисплея.

Снимите с рамы межмодульный кронштейн, следуя процедуре демонтажа кронштейнов других блоков.

### Прикрепление межэкранной вставки

- 1 Поместите межэкранную вставку в верхний вырез кронштейна.
- 2 Прикрепите его с помощью входящих в комплект винтов M4 Pozidriv. Затяните с крутящим моментом 0,45 Н•м.
- 3 Установите кронштейн обратно в раму.



## Электропитание модулей

На каждый модуль Fairlight подается отдельное питание. Просто подключите его к сетевой розетке с помощью стандартного силового кабеля IEC.

Для подачи питания на модули Fairlight рекомендуем использовать удлинитель на пять розеток и не подключать к нему более пяти блоков. Удлинитель должен быть подсоединен непосредственно в электрическую сеть, а не в другой удлинитель.

Внутри рамы с двух сторон имеется по одному контакту заземления. Более подробная информация приведена в разделе «Правила безопасности» в конце руководства.

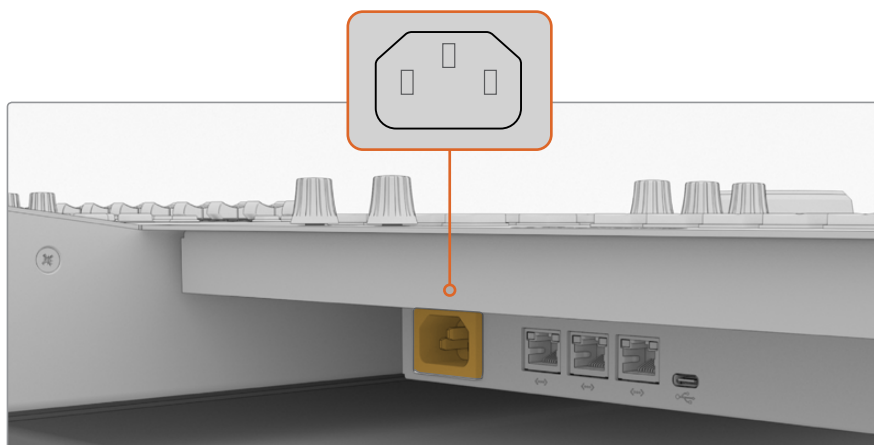

Подключите питание к каждому модулю Fairlight через стандартный силовой вход IEC

## Приведение кабелей в порядок и установка на место боковых вставок

Дизайн консоли Fairlight предусматривает скрытую проводку кабелей. После подключения к модулям силовые кабели можно сгруппировать и провести через проемы в стойках.

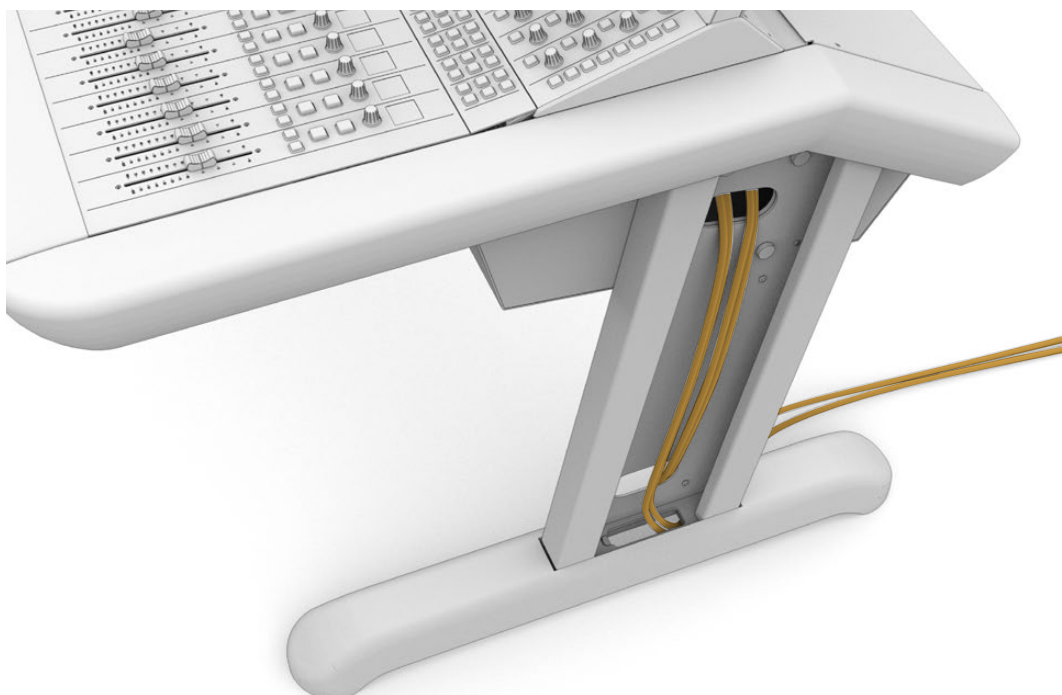

По завершении этой процедуры установите на место боковые вставки стоек и затяните по четыре винта M3 Pozidriv с крутящим моментом 0,35 Н•м.

## Соединение модулей Fairlight

По завершении установки модулей Fairlight и подвода к ним питания соедините их последовательно между собой через порты Ethernet. Порядок подключения друг к другу не имеет значения.

Модули можно также соединить с помощью коммутатора Ethernet, который можно разместить внутри консоли. При такой схеме каждый блок подключают непосредственно к коммутатору.

Ниже приведен пример последовательного соединения модулей Fairlight.

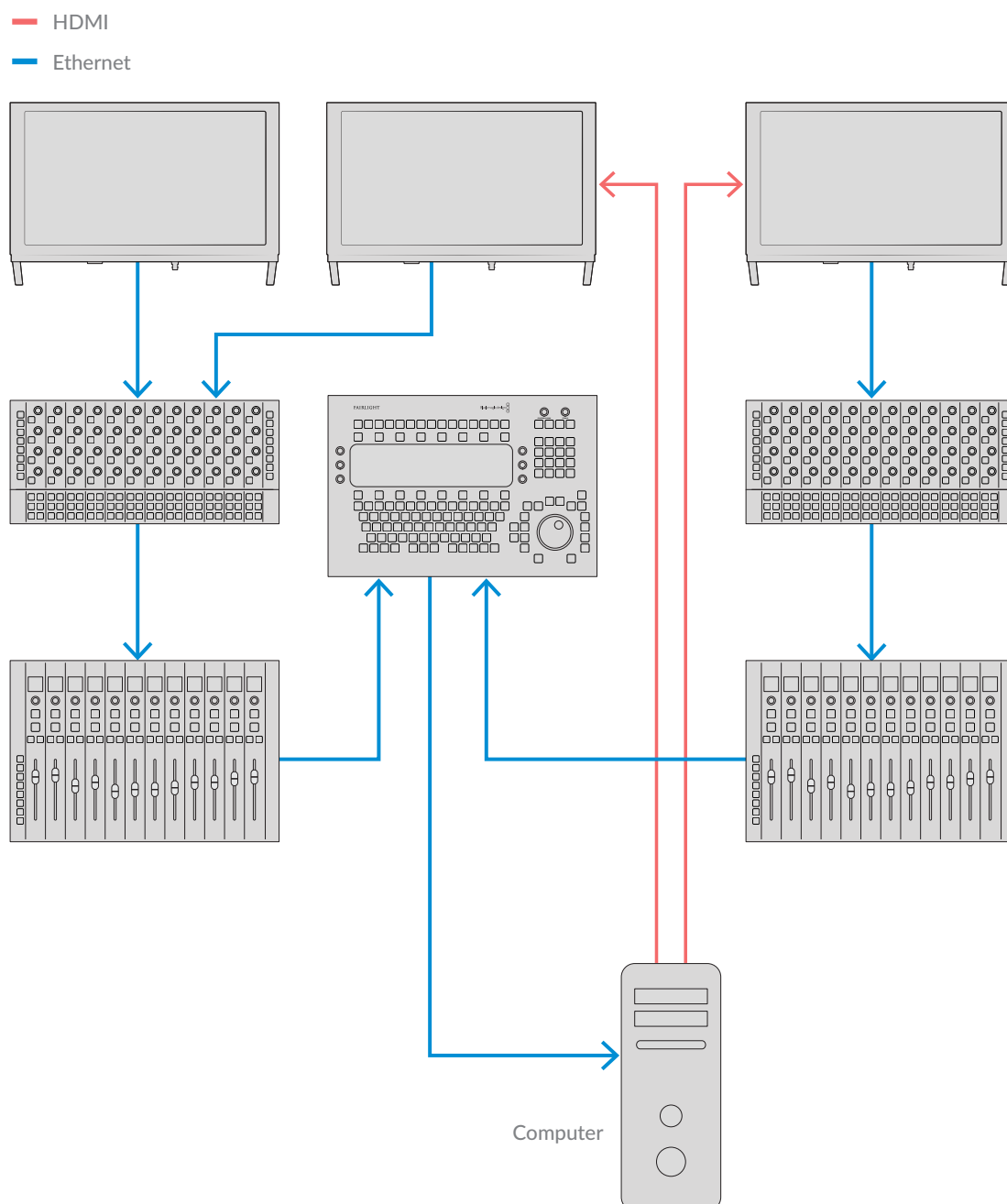

**COBET.** Рекомендуется использовать Ethernet-кабели стандарта Cat 6 длиной 1,2 м. Это позволит избежать их натяжения при поднятии кронштейнов с панелями.

## Подключение консоли Fairlight к компьютеру

По завершении соединения модулей подключите один из них к компьютеру, на котором установлено приложение DaVinci Resolve.

## Подключение через выход HDMI или SDI

Расположенный над станцией звукового монтажа ЖК-дисплей подключают к компьютеру через выход HDMI. Это позволяет выводить на монитор страницу Fairlight приложения DaVinci Resolve.

К видеовоспроизводящим устройствам, таким как коммутатор Videohub или плата Decklink, ЖК-дисплей можно подключить через выход SDI.

Для лучшей организации рабочего места Ethernet- и видеокабели можно проложить через проемы в стойках и ножках консоли.

## Установка на место задней панели рамы

Установка, подвод питания и подсоединение модулей завершены. Осталось только установить на место заднюю панель рамы.

Прикрепите ее с помощью винтов M3 Pozidriv и затяните их с крутящим моментом 0,45 Н•м.

Сборка и подключение консоли Fairlight завершены. Теперь ее необходимо настроить для работы с приложением DaVinci Resolve.

# Настройка модулей Fairlight

Следующий шаг — настройка консоли Fairlight для работы с программой.

В пакет установки DaVinci Resolve включены две утилиты: Fairlight Panel Setup и Fairlight Studio Utility.

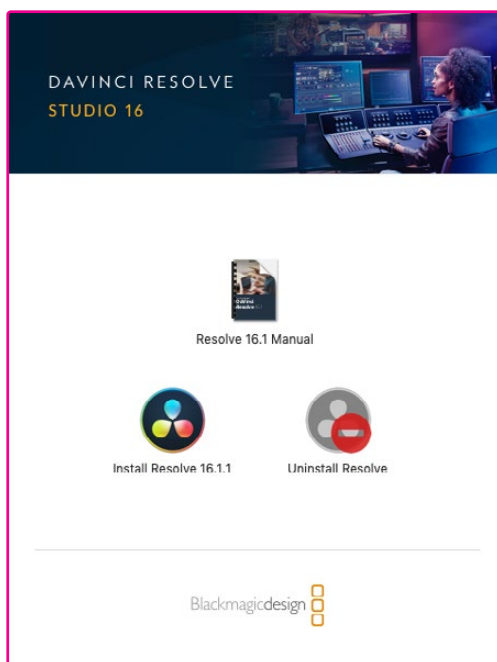

Файлы для установки DaVinci Resolve Studio содержатся на прилагаемой SD-карте, однако мы рекомендуем использовать последнюю версию, которая доступна в разделе поддержки на странице [www.blackmagicdesign.com/ru/support](http://www.blackmagicdesign.com/ru/support).

Щелкните кнопкой мыши значок установщика и следуйте инструкциям на экране. Во время установки выберите опцию Fairlight Studio Utility.

## Утилита Fairlight Panel Setup

Данная утилита способна обмениваться данными с модулем Fairlight по USB- или Ethernet-кабелю через DHCP-сервер. Если он не используется, подключение можно выполнить по интерфейсу USB и в сетевые настройки внести фиксированный IP-адрес. Подробную информацию см. в разделе «Изменение сетевых настроек».

При настройке консоли Fairlight сначала необходимо с помощью этой утилиты присвоить всем модулям имена. Каждый из них можно распознать, поставив флажок в опции *Identify this panel*.

### Присвоение модулям имени

- 1 Запустите утилиту Fairlight Panel Setup.

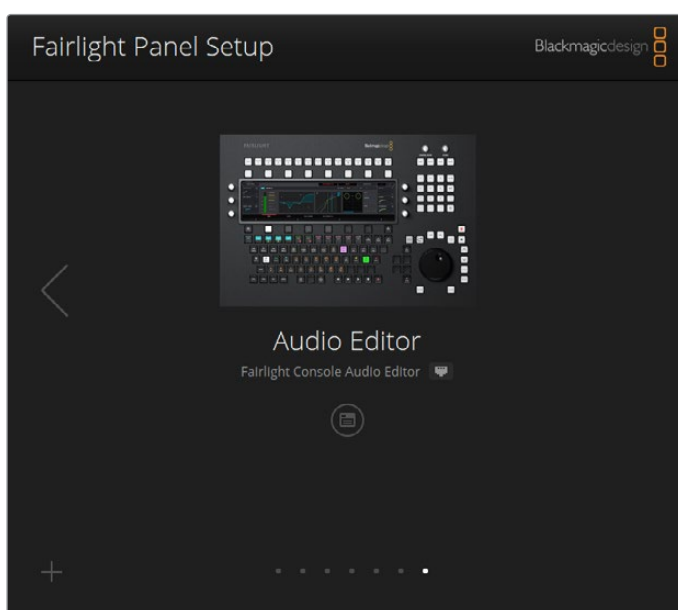

На начальной странице будет изображен выбранный модуль. Переходить к другим установленным блокам можно с помощью расположенных по обе стороны стрелок.

- 2 Чтобы открыть окно настроек, отыщите нужный модуль и щелкните его изображение или значок настроек.
- 3 Перейдите на вкладку Configure. В разделе Panel Name есть текстовое поле. Измените в нем имя и нажмите кнопку Save. Каждый модуль консоли можно определить визуально, поставив флажок в опции *Identify this panel*. Эта функция выделяет основные элементы модуля.

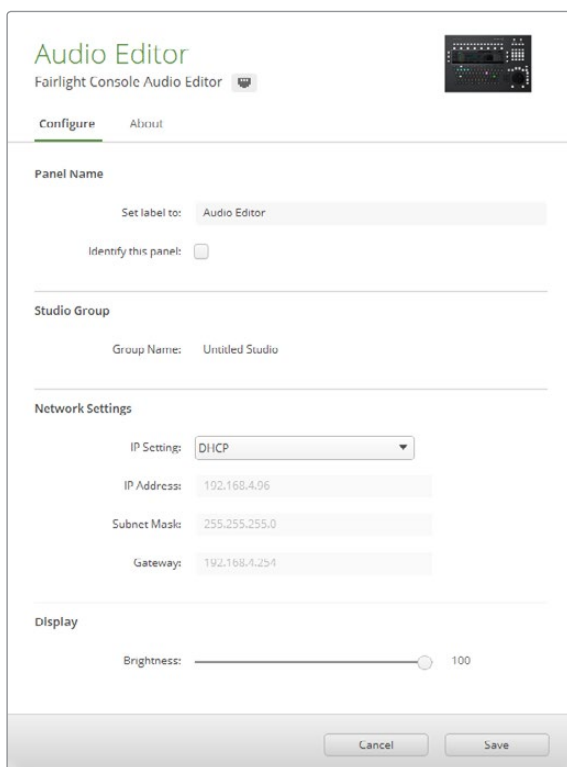

Присвоение имени модулям на вкладке Configure утилиты Fairlight Panel Setup

### **Group Name (Имя студии)**

Имя студии, за которой будет закреплен данный модуль Fairlight.

### **Network Settings (Сетевые параметры)**

Подробную информацию см. в разделе «Изменение сетевых настроек».

### **Brightness (Яркость)**

Регулировка яркости экрана модуля или ЖК-дисплея консоли. Чтобы уменьшить или увеличить яркость, передвиньте ползунок влево или вправо.

### **Вывод изображения на дисплей**

Каждый монитор консоли может служить как для показа данных, так и для изображения видео. Это означает, что по Ethernet-кабелю на него выводится страница Fairlight, а по SDI- или HDMI-интерфейсу — видео.

**Дисплей данных** — изображение страницы Fairlight.

**Видеомонитор** — вывод видео по SDI- или HDMI-интерфейсу.

Если видеосигнал поступает по SDI- или HDMI-кабелю, монитор автоматически определит используемый вход. Когда подключены оба интерфейса, источник можно выбрать вручную.

### 3D LUT-таблицы

При выводе видео на монитор можно применять 3D LUT-таблицы. С их помощью, к примеру, легко изменить невыразительные краски изображения на схему Rec 709 или поменять всю цветовую палитру на вид, созданный во время постобработки. 3D LUT-таблицу используют также для тонкой настройки ЖК-дисплеев консоли, если в цветопередаче есть небольшие отличия.

### Загрузка 3D LUT-таблицы

- 1 В разделе загрузки LUT-таблиц нажмите кнопку Load.
- 2 Выберите папку с LUT-таблицами и щелкните нужный файл с расширением .cube.
- 3 Нажмите Open.

Выбранная 3D LUT-таблица изменит цветовую схему исходного видеоматериала. Чтобы отменить эффект LUT-таблицы, нажмите кнопку Clear.

## Изменение сетевых настроек

Сетевые параметры каждого модуля можно изменить вручную на вкладке Configure утилиты Fairlight Panel Setup. Для этого модуль нужно подключить к компьютеру USB-кабелем.

### Порядок изменения сетевых настроек

- 1 Откройте утилиту Fairlight Panel Setup. Щелкните значок настройки или изображение модуля на начальной странице, чтобы открыть соответствующее окно настроек.
- 2 Перейдите на вкладку Configure.
- 3 В поле IP Setting поменяйте параметр DHCP на Static IP.
- 4 Затем введите нужные значения в поля IP Address, Subnet Mask и Gateway.  
Если введен правильный IP-адрес, в сети появится соответствующий модуль.

Повторите эти операции для каждого модуля, подключенного через USB-интерфейс.

### Обновление ПО модулей Fairlight

Рекомендуем регулярно проверять наличие обновлений программного обеспечения на нашем сайте.

Новая версия DaVinci Resolve может также содержать обновления и для модулей Fairlight. Если таковые имеются, при открытии утилиты Fairlight Panel Setup на начальной странице модулей появится кнопка Update. Нажмите ее и следуйте инструкциям на экране.

Процедура настройки завершена, и утилиту Fairlight Panel Setup можно закрыть.



## Fairlight Studio Utility

После выполнения настройки модулей Fairlight каждый из них необходимо закрепить за определенной секцией консоли с помощью Fairlight Studio Utility. Эта утилита превращает консоль в студию и передает информацию о расположении панелей в приложение DaVinci Resolve, с тем чтобы ими можно было управлять со страницы Fairlight и правильно выводить на мониторы соответствующие регуляторы.

Чтобы из приложения DaVinci Resolve иметь доступ к станции Fairlight Desktop Audio Editor, ее необязательно вносить в конфигурацию студии. Если в консоли установлена только эта станция, перейдите в раздел «Выбор консоли Fairlight в приложении DaVinci Resolve» и следуйте инструкциям по выбору данного устройства.

### Настройка конфигурации консолей Fairlight

- 1 Откройте Fairlight Studio Utility.
- 2 Выберите количество секций в вашей консоли и нажмите кнопку Next. Откроется страница конфигурации, на которой определенным слотам секций назначают модули.

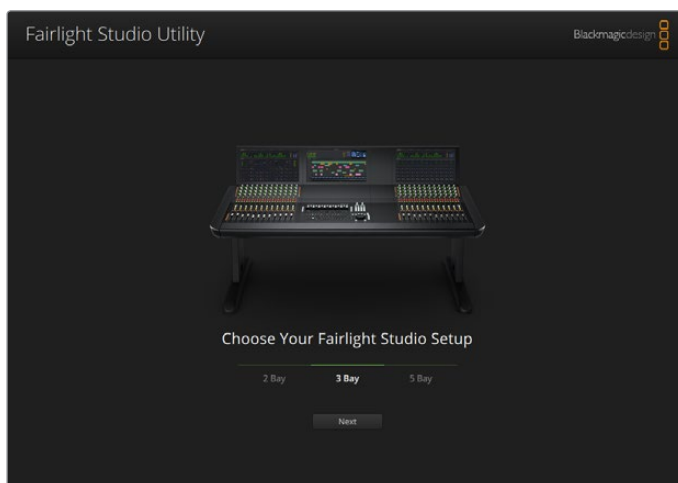

Выбор количества секций в консоли Fairlight.

- 3 На странице конфигурации щелкните левый верхний слот, чтобы назначить ему ЖК-дисплей. В списке модулей выберите необходимый монитор, щелкнув соответствующий значок.

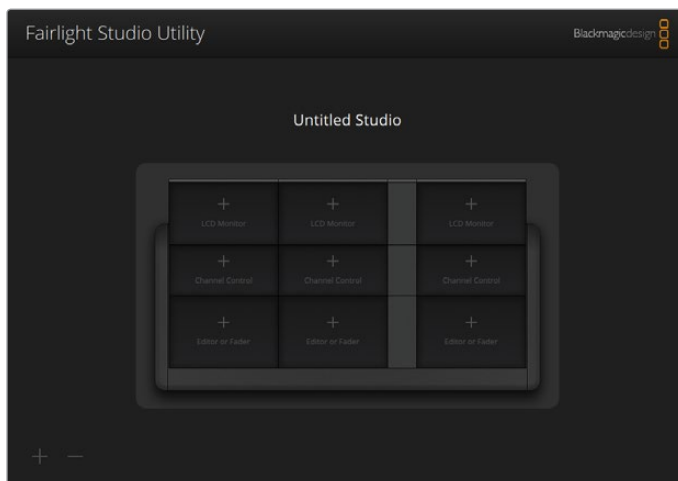

Назначение ЖК-дисплея левому верхнему слоту

Каждый модуль можно отыскать по присвоенному ему имени. Кроме того, если щелкнуть значок лампочки, появится изображение соответствующего модуля с выделенными на нем основными элементами.

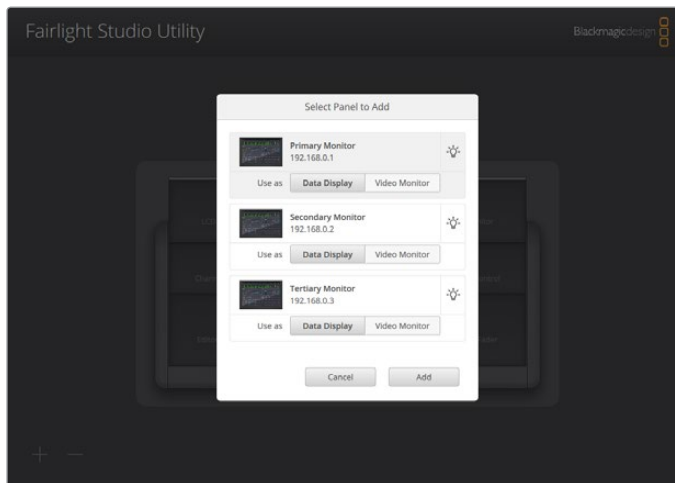

Определение модуля на консоли Fairlight с помощью значка лампочки

#### 4 Нажмите кнопку Add.

Этот монитор теперь назначен левому верхнему слоту консоли Fairlight. Чтобы закрепить все остальные модули за конкретными ячейками, выполните такую же процедуру. Назначенный по ошибке модуль можно легко удалить. Для этого щелкните его и в появившихся опциях выберите значок X.

Если при выполнении конфигурации необходимо убедиться в том, что конкретному слоту консоли назначен правильный модуль, щелкните его и в опциях нажмите значок лампочки.

Конфигурация консоли Fairlight в качестве студии завершена. Чтобы изменить ее имя, щелкните текстовое поле Untitled Studio, внесите новое имя и нажмите клавишу Return для подтверждения. Это позволит быстрее отыскать нужную студию, если их несколько.

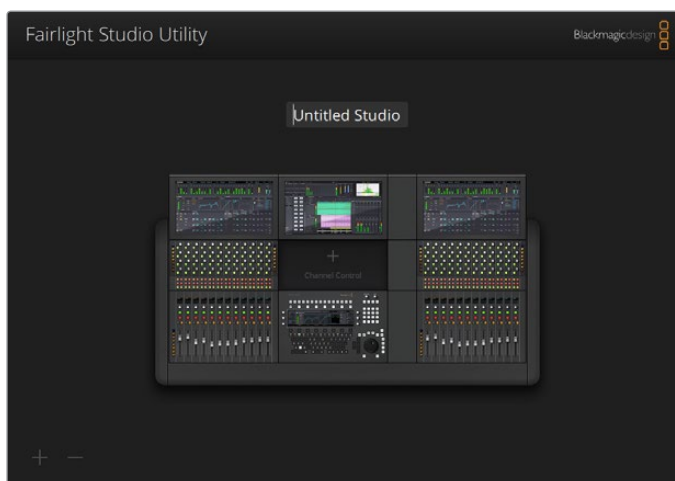

Чтобы изменить имя созданной студии, щелкните текстовое поле, введите новое имя и нажмите клавишу Return

## Выбор консоли Fairlight в приложении DaVinci Resolve

Теперь необходимо выбрать консоль Fairlight в настройках приложения DaVinci Resolve.

- 1 Запустите приложение DaVinci Resolve.
- 2 В верхней части экрана выберите меню DaVinci Resolve > Preferences.

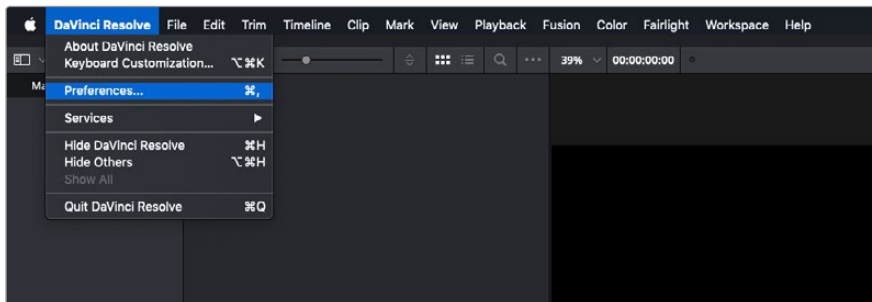

- 3 В меню *Control Panels* есть раздел *Audio Console*, в котором можно выбрать консоль Fairlight. Щелкните всплывающее меню и выберите имя нужной консоли. Если имеется отдельное устройство Fairlight Desktop Audio Editor, его тоже можно здесь выбрать.

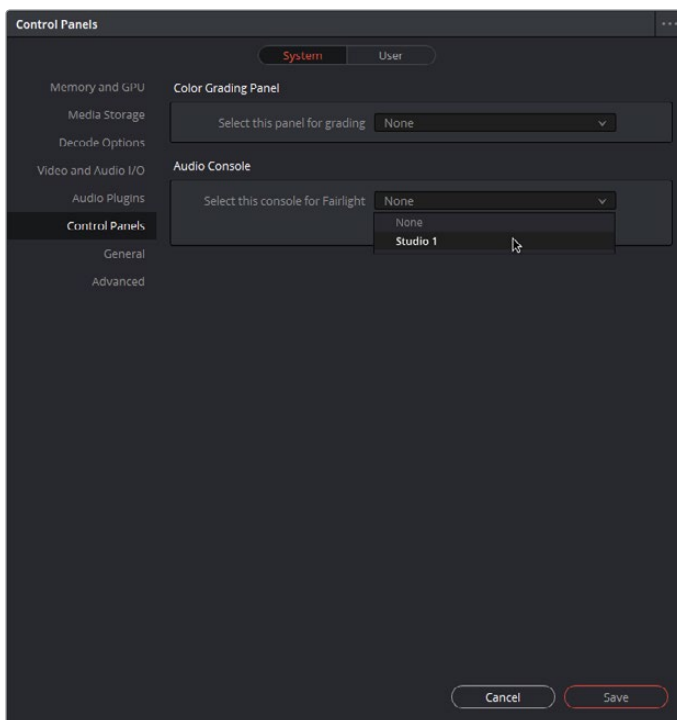

- 4 Нажмите кнопку *Save*.

Окно настроек закрывается и появится сообщение с предложением перезапустить DaVinci Resolve. После перезапуска приложения выбранной консолью можно будет управлять на стр. Fairlight.

# Технические характеристики

## Размеры транспортировочного ящика Fairlight

Полный комплект

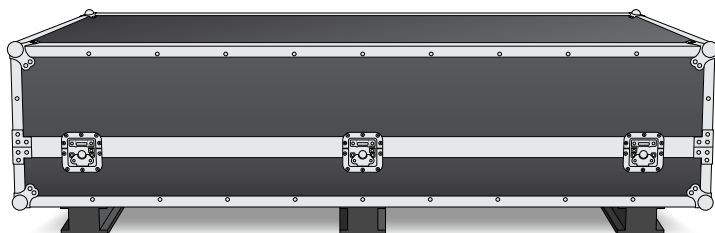

### Ящик для консоли из двух секций

Ширина: 1353 мм

Высота: 552 мм

Глубина: 1101 мм

Вес: 180 кг

### Ящик для консоли из трех секций

Ширина: 1844 мм

Высота: 552 мм

Глубина: 1101 мм

Вес: 205 кг

### Ящик для консоли из четырех секций

Ширина: 2825 мм

Высота: 552 мм

Глубина: 1101 мм

Вес: 280 кг

### Ящик для консоли из пяти секций

Ширина: 2825 мм

Высота: 552 мм

Глубина: 1101 мм

Вес: 300 кг

## Размеры и вес консоли Fairlight

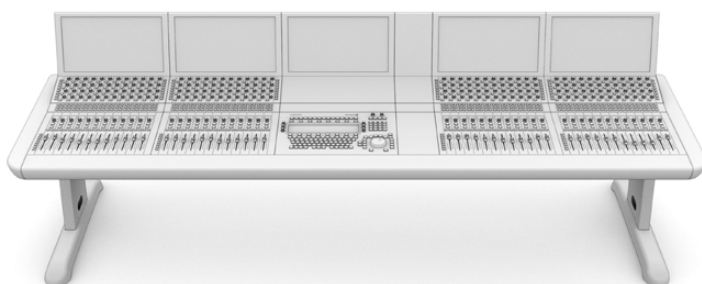

### Консоль из двух секций

Ширина: 1295 мм

Высота: 1047 мм

Глубина: 982 мм

#### Вес

Пустая рама со стойками

и межэкранной вставкой: 90 кг

В сборе: 120 кг

### Консоль из трех секций

Ширина: 1788 мм

Высота: 1047 мм

Глубина: 982 мм

#### Вес

Пустая рама со стойками

и межэкранной вставкой: 110 кг

В сборе: 157 кг

### Консоль из четырех секций

Ширина: 2277 мм

Высота: 1047 мм

Глубина: 982 мм

#### Вес

Пустая рама со стойками

и межэкранной вставкой: 130 кг

В сборе: 195 кг

### Консоль из пяти секций

Ширина: 2769 мм

Высота: 1047 мм

Глубина: 982 мм

#### Вес

Пустая рама со стойками

и межэкранной вставкой: 150 кг

В сборе: 232 кг

**ПРИМЕЧАНИЕ.** При использовании комплекта «восемь градусов» высота консоли Fairlight составляет 114 см.

## Размеры и вес панелей Fairlight

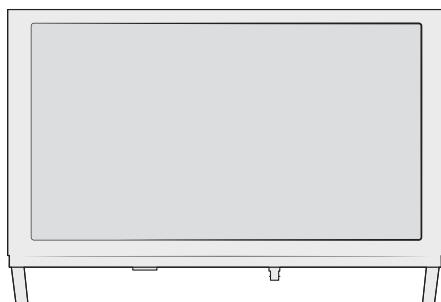

### ЖК-дисплей

**Ширина:** 489,6 мм

**Высота:** 335,4 мм

**Глубина:** 58,7 мм

**Вес:** 4,4 кг

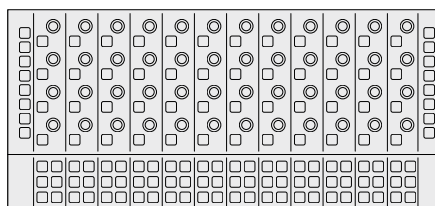

### Блок управления каналами

**Ширина:** 489,6 мм

**Высота:** 229,3 мм

**Глубина:** 66,5 мм

**Вес:** 4,4 кг

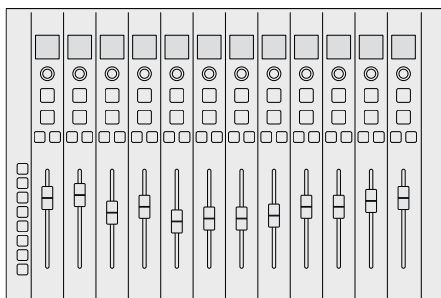

### Фейдеры каналов

**Ширина:** 489,6 мм

**Высота:** 329,9 мм

**Глубина:** 66,6 мм

**Вес:** 8,45 кг

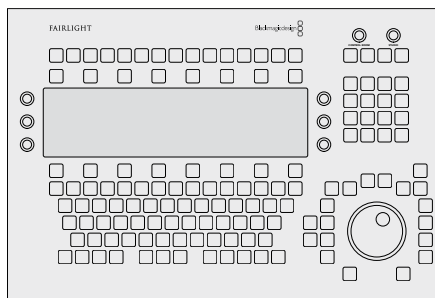

### Станция звукового монтажа

**Ширина:** 489,6 мм

**Высота:** 329,9 мм

**Глубина:** 69 мм

**Вес:** 8,5 кг

## Потребляемая мощность

### Электропитание

100-240 В переменного тока; 1,7 А; 50-60 Гц

## Рабочая температура

### Станция звукового монтажа, фейдеры и блок управления каналами

от 0° до 40° С

### ЖК-дисплей

от 0° до 35° С

# Помощь

Самый быстрый способ получить помощь — обратиться к страницам поддержки на сайте Blackmagic Design и проверить наличие новых справочных материалов по консолям Fairlight.

## Раздел поддержки на сайте Blackmagic Design

Последние версии руководства по эксплуатации, программного обеспечения и дополнительную информацию можно найти в разделе поддержки Blackmagic Design на странице [www.blackmagicdesign.com/ru/support](http://www.blackmagicdesign.com/ru/support).

## Форум сообщества Blackmagic Design

Полезным источником информации является форум сообщества на веб-сайте Blackmagic Design. На нем можно поделиться своими идеями, а также получить помощь от персонала поддержки и других пользователей. Адрес форума <http://forum.blackmagicdesign.com>.

## Обращение в Службу поддержки Blackmagic Design

Если с помощью доступных справочных материалов решить проблему не удалось, воспользуйтесь формой «Отправить нам сообщение» на странице поддержки. Можно также позвонить в ближайшее представительство Blackmagic Design, телефон которого вы найдете в разделе поддержки на нашем веб-сайте.

## Проверка используемой версии программного обеспечения

Чтобы проверить версию установленного на компьютере ПО консоли Fairlight, откройте утилиту Fairlight Panel Setup и щелкните вкладку About.

## Загрузка последних версий программного обеспечения

Узнав установленную версию ПО Blackmagic Fairlight, перейдите в центр поддержки Blackmagic на странице [www.blackmagicdesign.com/ru/support](http://www.blackmagicdesign.com/ru/support), чтобы проверить наличие обновлений. Рекомендуется всегда использовать последнюю версию программного обеспечения, однако обновление лучше всего выполнять после завершения текущего проекта.

## Соблюдение нормативных требований



### Утилизация электрооборудования и электронной аппаратуры в Европейском Союзе

Изделие содержит маркировку, в соответствии с которой его запрещается утилизировать вместе с бытовыми отходами. непригодное для эксплуатации оборудование необходимо передать в пункт вторичной переработки. Раздельный сбор отходов и их повторное использование позволяют беречь природные ресурсы, охранять окружающую среду и защищать здоровье человека. Чтобы получить подробную информацию о порядке утилизации, обратитесь в местные муниципальные органы или к дилеру, у которого вы приобрели это изделие.



Данное оборудование протестировано по требованиям для цифровых устройств класса А (раздел 15 спецификаций FCC) и признано соответствующим всем предъявляемым критериям. Соблюдение упомянутых нормативов обеспечивает достаточную защиту от вредного излучения при работе оборудования в нежилых помещениях. Так как это изделие генерирует, использует и излучает радиоволны, при неправильной установке оно может становиться источником радиопомех. Если оборудование эксплуатируется в жилых помещениях, высока вероятность возникновения помех, влияние которых в этом случае пользователь должен устранить самостоятельно.

До эксплуатации допускаются устройства, соответствующие двум главным требованиям.

- 1 Оборудование не должно быть источником вредных помех.
- 2 Оборудование должно быть устойчивым к помехам, включая помехи, которые могут вызвать сбой в работе.

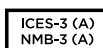

### Соответствие требованиям ISED (Канада)

Данное оборудование соответствует канадским стандартам для цифровых устройств класса А. Любая модификация или использование изделия не по назначению могут повлечь за собой аннулирование заявления о соответствии этим стандартам.

Подключение к HDMI-интерфейсу должно выполняться с помощью качественного экранированного кабеля.

Данное оборудование протестировано по требованиям, предъявляемым к устройствам при работе в нежилых помещениях. При использовании в бытовых условиях оно может становиться источником помех для радиосигнала.

# Правила безопасности

## Предупреждение: тяжелые предметы

Консоль Fairlight довольно тяжелая, даже когда она пуста. Незаполненная консоль из трех секций может весить до 110 кг, а в полной сборке — 157 кг. Перемещать ее следует силами не менее четырех человек с соблюдением необходимых правил техники безопасности: спину держать прямо, сгибать ноги в коленях, а поднимать осторожно и плавно.



## Предупреждение и ограничение ответственности: электрооборудование

При монтаже шести и более модулей необходимо устанавливать дополнительные контакты заземления. Соблюдать данное требование не нужно, если каждая группа из пяти модулей Fairlight подсоединена к отдельному гнезду в стене или в полу.

К обеим внутренним сторонам рамы консоли приварены штырьки, предназначенные для подключения ее к контактам заземления с помощью проводов. Использовать можно любой из штырьков с приведенной ниже маркировкой.



Для монтажа, тестирования и сдачи в эксплуатацию системы электропроводки компания Blackmagic Design рекомендует воспользоваться услугами квалифицированного электрика.

Компания Blackmagic Design не несет ответственности за безопасность и надежность любого установленного в консоль оборудования стороннего производителя, а также за вызванное им повреждение или травму.

Чтобы минимизировать опасность поражения электрическим током, изделие необходимо защищать от попадания брызг и капель воды.

Для работы устройства необходимо обеспечить достаточную вентиляцию.



Допускается эксплуатация в местах не выше 2000 метров над уровнем моря.

Внутри корпуса не содержатся детали, подлежащие обслуживанию. Для выполнения ремонтных работ обратитесь в местный сервисный центр Blackmagic Design.

## Уведомление для жителей штата Калифорния

При работе с этим оборудованием существует возможность контакта с содержащимися в пластмассе микропримесями многобромистого бифенила, который в штате Калифорния признан канцерогеном и увеличивает риск врожденных дефектов и пороков репродуктивной системы.

Подробную информацию см. на сайте [www.P65Warnings.ca.gov](http://www.P65Warnings.ca.gov).



# Гарантия

## Ограниченная гарантия сроком 12 месяцев

Компания Blackmagic Design гарантирует отсутствие в данном изделии дефектов материала и производственного брака в течение 12 месяцев с даты продажи. Если во время гарантийного срока будут выявлены дефекты, Blackmagic Design по своему усмотрению выполнит ремонт неисправного изделия без оплаты стоимости запчастей и трудозатрат или заменит такое изделие новым. Чтобы воспользоваться настоящей гарантией, потребитель обязан уведомить компанию Blackmagic Design о дефекте до окончания гарантийного срока и обеспечить условия для предоставления необходимых услуг. Потребитель несет ответственность за упаковку и доставку неисправного изделия в соответствующий сервисный центр Blackmagic Design с оплатой почтовых расходов. Потребитель обязан оплатить все расходы по доставке и страхованию, пошлины, налоги и иные сборы в связи с возвратом изделия вне зависимости от причины возврата.

Настоящая гарантия не распространяется на дефекты, отказы и повреждения, возникшие из-за ненадлежащего использования, неправильного ухода или обслуживания. Компания Blackmagic Design не обязана по настоящей гарантии: а) устранять повреждения, возникшие в результате действий по установке, ремонту или обслуживанию изделия лицами, которые не являются персоналом Blackmagic Design; б) устранять повреждения, возникшие в результате неправильного монтажа или подключения к несовместимому оборудованию; в) устранять повреждения или дефекты, вызванные использованием запчастей или материалов других производителей; г) обслуживать изделие, если оно было модифицировано или интегрировано с другим оборудованием, когда такая модификация или интеграция увеличивает время или повышает сложность обслуживания изделия.

НАСТОЯЩАЯ ГАРАНТИЯ ПРЕДОСТАВЛЯЕТСЯ КОМПАНИЕЙ BLACKMAGIC DESIGN ВМЕСТО ЛЮБЫХ ДРУГИХ ПРЯМО ВЫРАЖЕННЫХ ИЛИ ПОДРАЗУМЕВАЕМЫХ ГАРАНТИЙ. КОМПАНИЯ BLACKMAGIC DESIGN И ЕЕ ДИЛЕРЫ ОТКАЗЫВАЮТСЯ ОТ ЛЮБЫХ ПОДРАЗУМЕВАЕМЫХ ГАРАНТИЙ КОММЕРЧЕСКОЙ ЦЕННОСТИ ИЛИ ПРИГОДНОСТИ ДЛЯ КАКОЙ-ЛИБО ОПРЕДЕЛЕННОЙ ЦЕЛИ. ОТВЕТСТВЕННОСТЬ BLACKMAGIC DESIGN ПО РЕМОНТУ ИЛИ ЗАМЕНЕ НЕИСПРАВНЫХ ИЗДЕЛИЙ В ТЕЧЕНИЕ ГАРАНТИЙНОГО СРОКА ОБСЛУЖИВАНИЯ ЯВЛЯЕТСЯ ПОЛНЫМ И ИСКЛЮЧИТЕЛЬНЫМ СРЕДСТВОМ ВОЗМЕЩЕНИЯ, ПРЕДОСТАВЛЯЕМЫМ ПОТРЕБИТЕЛЮ. BLACKMAGIC DESIGN НЕ НЕСЕТ ОТВЕТСТВЕННОСТИ ЗА КОСВЕННЫЕ, ФАКТИЧЕСКИЕ, СОПУТСТВУЮЩИЕ ИЛИ ПОСЛЕДУЮЩИЕ УБЫТКИ, ВНЕ ЗАВИСИМОСТИ ОТ ТОГО, БЫЛА ИЛИ НЕТ КОМПАНИЯ BLACKMAGIC DESIGN (ЛИБО ЕЕ ДИЛЕР) ПРЕДВАРИТЕЛЬНО ИЗВЕЩЕНА О ВОЗМОЖНОСТИ ТАКИХ УБЫТКОВ. BLACKMAGIC DESIGN НЕ НЕСЕТ ОТВЕТСТВЕННОСТИ ЗА ПРОТИВОПРАВНОЕ ИСПОЛЬЗОВАНИЕ ОБОРУДОВАНИЯ СО СТОРОНЫ ПОТРЕБИТЕЛЯ. BLACKMAGIC DESIGN НЕ НЕСЕТ ОТВЕТСТВЕННОСТИ ЗА УБЫТКИ, ВОЗНИКАЮЩИЕ ВСЛЕДСТВИЕ ИСПОЛЬЗОВАНИЯ ЭТОГО ИЗДЕЛИЯ. РИСКИ, СВЯЗАННЫЕ С ЕГО ЭКСПЛУАТАЦИЕЙ, ВОЗЛАГАЮТСЯ НА ПОТРЕБИТЕЛЯ.

© Copyright 2020 Blackmagic Design. Все права защищены. Blackmagic Design, Cintel, DeckLink и DaVinci Resolve зарегистрированы как товарные знаки в США и других странах. Названия других компаний и наименования продуктов могут являться товарными знаками соответствующих правообладателей.



Blackmagicdesign

Manuale di istruzioni

# Assemblaggio della console Fairlight

Febbraio 2020

Italiano



## Gentile utente

Grazie per aver acquistato una console Fairlight per la post produzione audio.

Da decenni Fairlight è la suite di post produzione per eccellenza nell'industria cinematografica e televisiva. Forte di una lunga storia di innovazione in termini di ingegneria software e hardware, è leader nelle produzioni audio e musicali. La nuova console Fairlight è straordinaria e siamo convinti che offrirà un'esperienza di utilizzo imbattibile.

La console è personalizzabile con una serie di moduli a scelta in base al numero di postazioni. I moduli sono Fairlight Console Channel Control, Fairlight Console Channel Fader, Fairlight Console Audio Editor e Fairlight Console LCD Monitor, e si possono installare liberamente a seconda dei requisiti del progetto.

I moduli offrono una gestione delle operazioni ad alta precisione grazie ai controlli retroilluminati e ai display LCD di facile lettura, ideali per monitorare le impostazioni a colpo d'occhio in qualsiasi momento. Inoltre i fader sono servoassistiti, quindi consentono di salvare e richiamare le diverse posizioni senza perdere la sincronizzazione con DaVinci Resolve. Vedere i fader rispondere alle regolazioni in tempo reale e allo stesso tempo monitorare il mix audio è un metodo di lavoro infallibile.

Unita alla pagina Fairlight di DaVinci Resolve, la console vanta tutti gli strumenti per una post produzione audio su misura impeccabile.

Questo manuale spiega come installare i singoli moduli e assemblare la console Fairlight per utilizzarla con DaVinci Resolve.

La versione più recente del manuale e gli aggiornamenti software sono disponibili alla pagina Supporto del nostro sito internet [www.blackmagicdesign.com/it](http://www.blackmagicdesign.com/it). È consigliabile aggiornare regolarmente il software per disporre delle ultime funzioni. Blackmagic Design è in costante innovazione, quindi ti invitiamo a condividere i tuoi preziosi suggerimenti.

A stylized, handwritten signature in black ink that reads "Grant Petty".

**Grant Petty**

AD di Blackmagic Design

# Indice

## Assemblaggio della console Fairlight

<b>Componenti della console</b>	237
<b>Disimballaggio e assemblaggio</b>	239
Attrezzi necessari	240
Montare i fianchi di sostegno sullo chassis	240
Metodo di assemblaggio con l'aiuto di più persone	243
Installare i moduli	244
Montare il pannello di riempimento per monitor	247
Alimentare i moduli	248
Connettere i moduli	249
<b>Configurare i moduli</b>	250
Fairlight Panel Setup	251
Cambiare le impostazioni di rete	253
Fairlight Studio Utility	254
Selezionare una console su DaVinci Resolve	256
<b>Specifiche tecniche</b>	257
Dimensioni del flight case	257
Dimensioni e peso della console	257
Dimensioni e peso dei moduli	258
Consumo energetico	258
Temperatura operativa	258
<b>Assistenza</b>	259
<b>Normative</b>	260
<b>Sicurezza</b>	261
<b>Garanzia</b>	262

## Componenti della console

La console Fairlight è disponibile in quattro configurazioni a scelta, personalizzabili in base ai requisiti della produzione. I moduli Fairlight, ovvero Fairlight Console Channel Control, Fairlight Console Channel Fader, Fairlight Console Audio Editor e Fairlight Console LCD Monitor vanno installati negli appositi alloggiamenti all'interno dello chassis.

### Console Fairlight a 3 postazioni

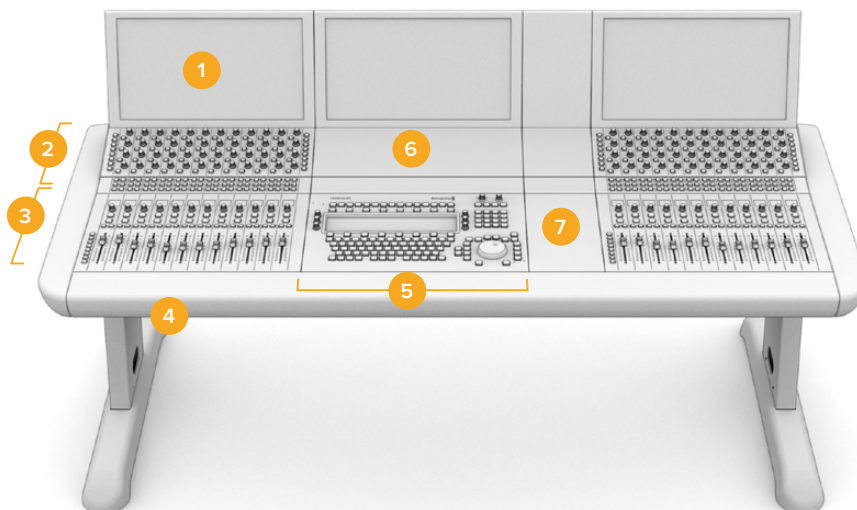

1. Fairlight Console LCD Monitor 2. Fairlight Console Channel Control 3. Fairlight Console Channel Fader  
4. Chassis con fianchi di sostegno e basi d'appoggio 5. Fairlight Console Audio Editor  
6. Fairlight Console Channel Control 7. Spazio per mouse o appunti

L'immagine in alto illustra una console Fairlight a 3 postazioni. In una tipica configurazione a 3 postazioni, i moduli Fairlight Console Channel Control e Fairlight Console Channel Fader sono situati su entrambi i lati del modulo Fairlight Console Audio Editor. Ad ogni modo hai la flessibilità di installarli nella posizione che preferisci perché la console Fairlight è interamente personalizzabile.

Nelle configurazioni a 4 e 5 postazioni, è possibile installare moduli aggiuntivi su ciascun lato.

### Console Fairlight a 5 postazioni

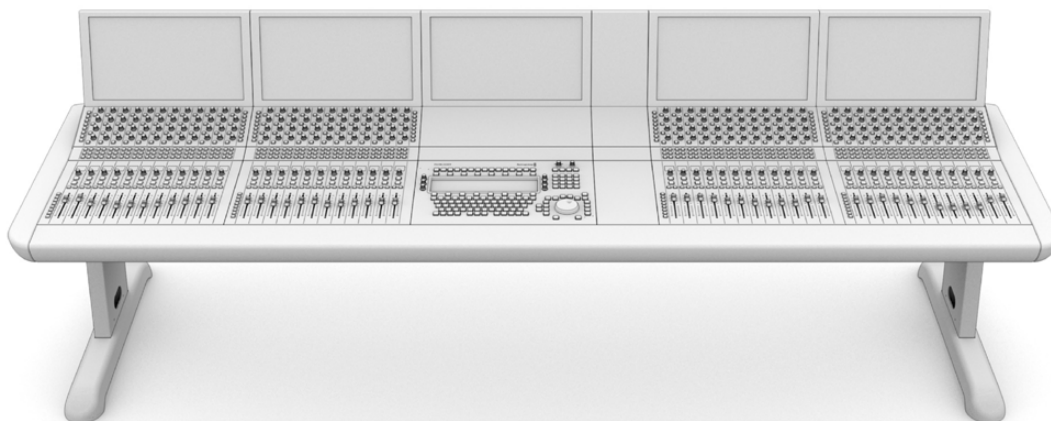

## Console Fairlight a 2 postazioni

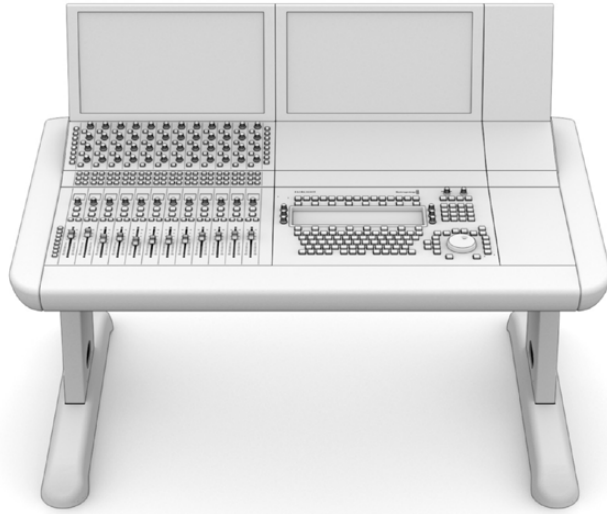

Configurazione a 2 postazioni. I moduli Fairlight Console Channel Control e Fairlight Console Channel Fader sono situati a fianco al modulo Fairlight Console Audio Editor

**NOTA** Installa i moduli nella posizione a te più comoda. Per esempio se sei mancino puoi usare il mouse a sinistra del modulo Fairlight Console Audio Editor. I moduli sono inseriti in una staffa estraibile e riposizionabile. Tutti i dettagli sull'inserimento dei moduli nelle staffe sono contenuti più avanti nel manuale.

Presso i rivenditori Blackmagic Design è disponibile il kit Fairlight Console Channel Rack Kit, che consente di aggiungere altri dispositivi alla console, per esempio i registratori HyperDeck o i monitor SmartScope Duo.

Per coprire gli spazi inutilizzati della console sono disponibili appositi pannelli di copertura, ovvero Fairlight Console LCD Monitor Blank, Fairlight Console Channel Control Blank e Fairlight Console Channel Fader Blank.

## Disimballaggio e assemblaggio

Lo chassis e i fianchi di sostegno con le basi d'appoggio sono custoditi in un flight case di grandi dimensioni robusto e sicuro. Ciascun modulo Fairlight viene spedito separatamente. Consulta la sezione "Specifiche tecniche" per l'elenco completo delle dimensioni e del peso della console in diverse configurazioni.

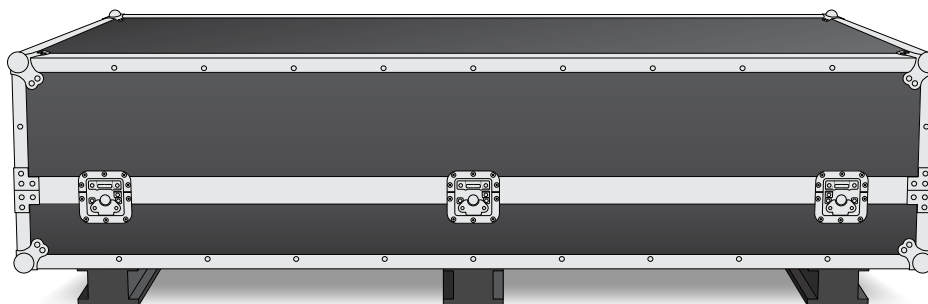

Apri il flight case, estrai lo chassis e appoggialo con cautela su una superficie solida e stabile in grado di sostenere il peso sia dello chassis che dei fianchi di sostegno con le basi d'appoggio.

**NOTA** Lo chassis vuoto di una console a 3 postazioni pesa 110 kg; quello di una console a 5 postazioni pesa 150 kg. È dunque sconsigliabile estrarlo da soli. Per sollevarlo ci vogliono quattro persone ed è importante piegare le ginocchia, mantenere la schiena dritta e fare movimenti controllati e attenti.

Lo chassis deve essere posizionato a una distanza dal pavimento tale da lasciare spazio a sufficienza per consentire il montaggio dei fianchi di sostegno. La distanza minima deve essere di 550 mm. Per esempio un sollevatore a forbici è una soluzione ideale.



Se l'assemblaggio viene svolto con l'aiuto di due o più persone, lo chassis va appoggiato per terra sul lato posteriore. Consulta la sezione "Metodo di assemblaggio con l'aiuto di più persone" per tutti i dettagli.

## Attrezzi necessari

Per assemblare la console sono necessari i seguenti attrezzi:



1 x chiave dinamometrica a bussola 18mm con coppia di serraggio di 35 Nm



1 x cacciavite Pozidriv 2 con coppia di serraggio di 0,45 Nm per viti M3 e M4

È consigliabile usare giraviti dinamometrici solo per serrare le viti, e una normale chiave o cacciavite per estrarle.

## Montare i fianchi di sostegno sullo chassis

Il flight case contiene due fianchi di sostegno, uno per ciascun lato dello chassis. Prima di montare i fianchi sullo chassis è necessario ancorarli alle basi d'appoggio. Il fianco ancorato alla base pesa 10 kg quindi è importante sollevarlo con cautela.

### Fairlight Console Leg Kit 0 degrees

Posiziona la superficie della console a livello del pavimento.

### Fairlight Console Leg Kit 8 degrees

Posiziona la superficie della console con una leggera inclinazione in avanti, a un'angolazione di 8 gradi.

Prima di fissare i fianchi di sostegno allo chassis è necessario ancorarli alle rispettive basi d'appoggio. Il fianco e la base insieme pesano 8 o 10 kg, quindi è importante sollevarli con cautela.

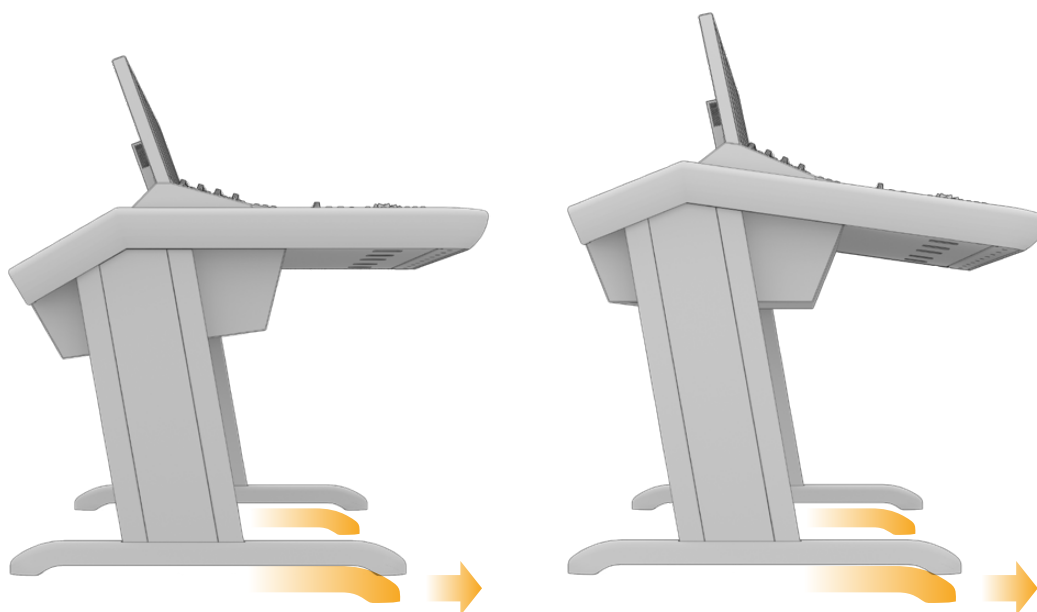

La parte più lunga della base è rivolta verso il lato frontale dello chassis

Con Fairlight Console Leg Kit 8 degrees, la console è leggermente più alta e inclinata in avanti



## Per ancorare la base d'appoggio al fianco di sostegno:

- 1 Appoggia il fianco di sostegno su una superficie, con la copertura protettiva rivolta verso l'alto. Estrai le 2 viti M12 dal lato inferiore e rimuovi la piccola piastra.



La piccola piastra rimovibile serve per fermare il fianco di sostegno alla base d'appoggio di Fairlight Console Leg Kit 0 degrees

**NOTA** Se installi Fairlight Console Leg Kit 8 degrees, lascia la piastra tra la base d'appoggio e il fianco di sostegno. Come illustrato qui sotto, una seconda piastra consente di ancorare saldamente la base al fianco.

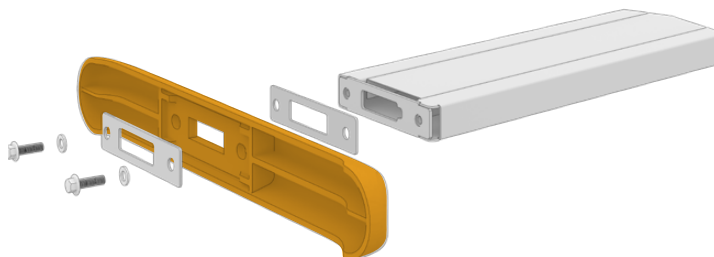

- 2 Allinea la base d'appoggio con il lato inferiore del fianco di sostegno e tienili in posizione. Assicurati che le aperture rettangolari del fianco di sostegno e della base d'appoggio siano perfettamente allineate.

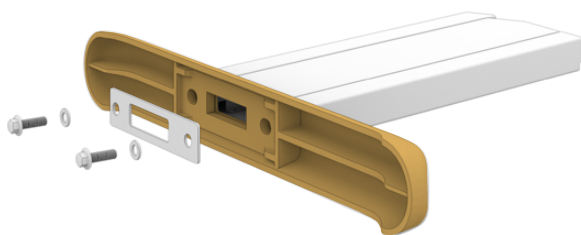

- 3 Reinserisci la piastra nell'apposita apertura sulla base d'appoggio e fissa le 2 viti M12. Applica una forza di serraggio di 35 Nm.

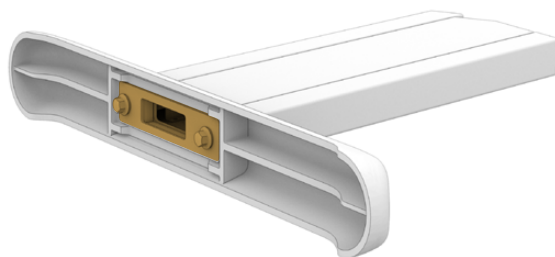

- 4 Ripeti lo stesso procedimento per l'altro fianco di sostegno.

## Per montare i fianchi di sostegno sullo chassis:

- 1 Estrai le 4 viti M3 interne con un cacciavite Pozidriv 2 e rimuovi la copertura protettiva da ciascun fianco di sostegno.

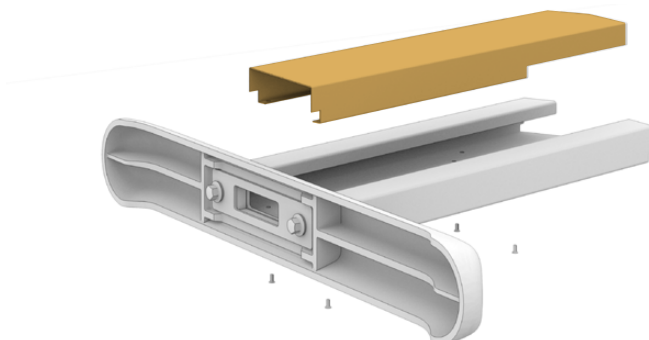

- 2 Estrai le 4 viti M12 dai fori di montaggio da entrambi i lati dello chassis.
- 3 Allinea il fianco di sostegno alle piccole guide appuntite sullo chassis.

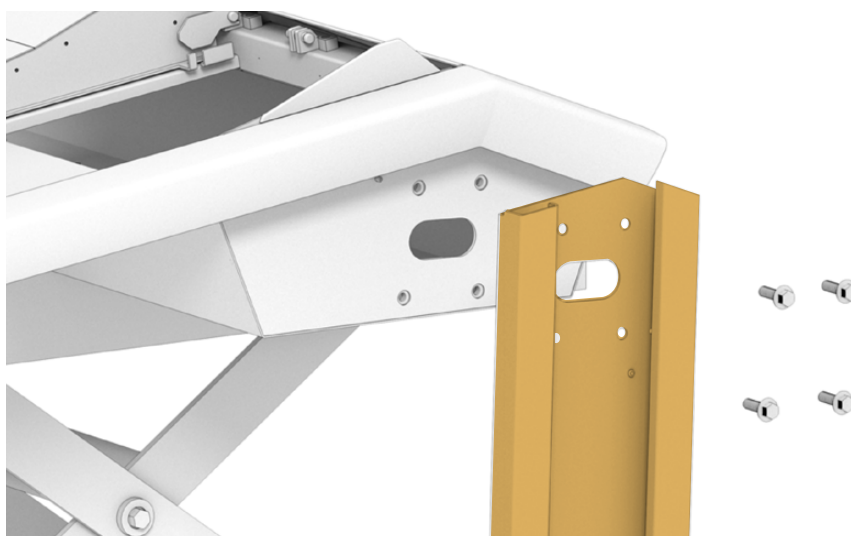

- 4 Fissa il fianco di sostegno con le 4 viti precedentemente estratte applicando una forza di serraggio di 35 Nm.

È possibile reinserire la copertura protettiva di ciascun fianco di sostegno in un secondo momento. A questo punto dell'installazione è preferibile lasciare scoperti i fianchi di sostegno per collegare e disporre i cavi dei moduli con facilità.

- 5 Capovolgi con cautela la console sui fianchi di sostegno in posizione di utilizzo.

È consigliabile appoggiare la console il più vicino possibile alla posizione in cui intendi lasciarla perché, una volta installati i moduli, il peso complessivo aumenta considerevolmente. Assicurati che sul retro ci sia spazio a sufficienza per montare il pannello posteriore.

## Metodo di assemblaggio con l'aiuto di più persone

Se non hai a disposizione un sollevatore a forbici o attrezzi simili, ma puoi contare sull'aiuto di un'altra persona, appoggia lo chassis per terra sul lato posteriore per montare i fianchi di sostegno.

Per montare i fianchi di sostegno e le basi d'appoggio:

- 1 Dopo aver estratto lo chassis dal flight case, appoggialo delicatamente per terra sul lato posteriore. È importante che una persona lo tenga fermo per evitare che scivoli.

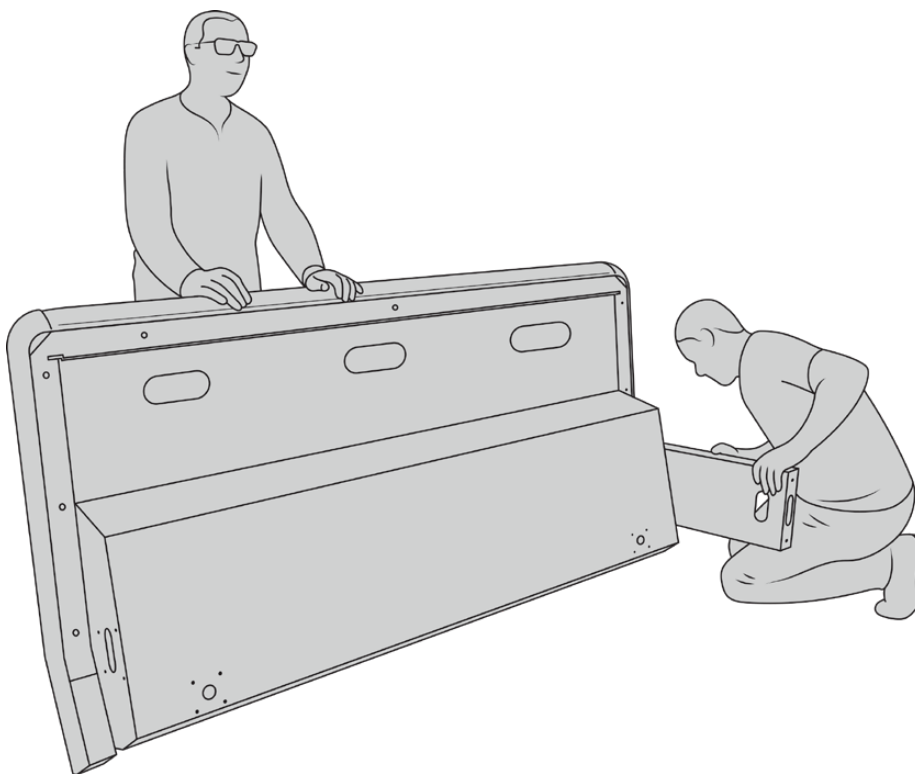

Appoggia lo chassis per terra sul lato posteriore

- 2 Con lo chassis fermo e stabile, monta i fianchi di sostegno come descritto nella sezione precedente.
- 3 Ancora le basi d'appoggio a ciascuno dei fianchi di sostegno.

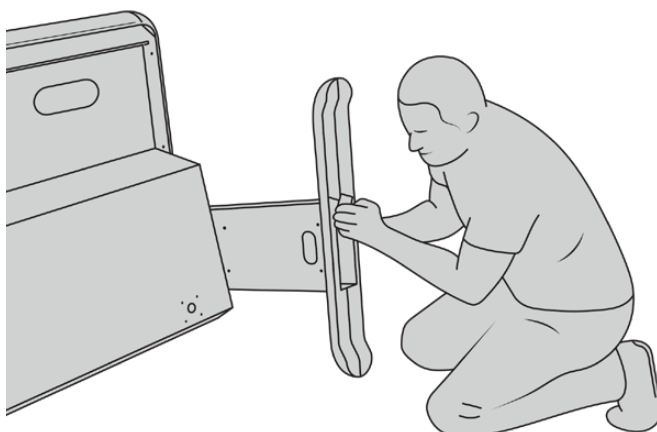

- 4 Una volta montati correttamente fianchi e basi, capovolgi lo chassis in posizione di utilizzo.



Capovolgi lo chassis in posizione di utilizzo

Ora puoi proseguire con l'installazione dei moduli.

## Installare i moduli

La configurazione più utilizzata dagli ingegneri del suono prevede Fairlight Console Audio Editor in posizione centrale, e Fairlight Console Channel Control e Channel Fader a entrambi i lati (il primo sopra al secondo). I moduli Fairlight Console LCD Monitor sono situati in alto a entrambi i lati, mediante l'apposito pannello di riempimento per monitor. Il piccolo spazio tra i moduli è destinato al mouse o alla trackball.

Se non hai tutti i moduli per allestire una configurazione completa, puoi coprire gli spazi vuoti con i pannelli di riempimento. In qualsiasi momento è possibile aggiungere i moduli desiderati a seconda dei requisiti della produzione.

## Per installare i moduli nello chassis:

- 1 Estrai le viti M3 dal pannello posteriore con un cacciavite Pozidriv 2 e tienile a portata di mano. Rimuovendo il pannello posteriore è più facile accedere alla parte interna dello chassis durante l'installazione dei moduli.



- 2 Ciascun modulo va inserito nella propria staffa, sollevabile e rimovibile. Così facendo puoi inserire comodamente i moduli nella staffa su una superficie piana, e poi reinserirli insieme nello chassis.

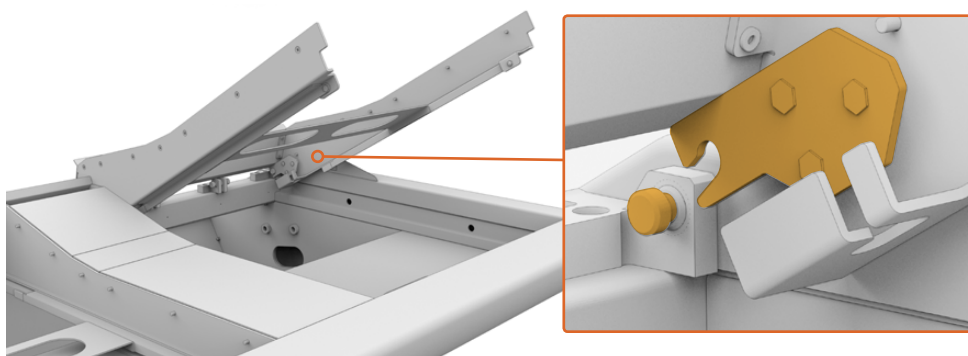

Afferra i due lati della staffa e sollevala delicatamente con un movimento rotatorio. La staffa è ancorata allo chassis nella parte posteriore. Tirala verso di te per sganciarla dal perno cardine.

- 3 Appoggia la staffa su una superficie stabile. È consigliabile installare prima Fairlight Console LCD Monitor in alto, poi Fairlight Console Channel Control al centro, e infine Fairlight Console Channel Fader in basso.

- 4 Fissa ciascun modulo alla propria staffa usando le viti Pozidriv M4 in dotazione. Applica una forza di serraggio di 1,5 Nm.

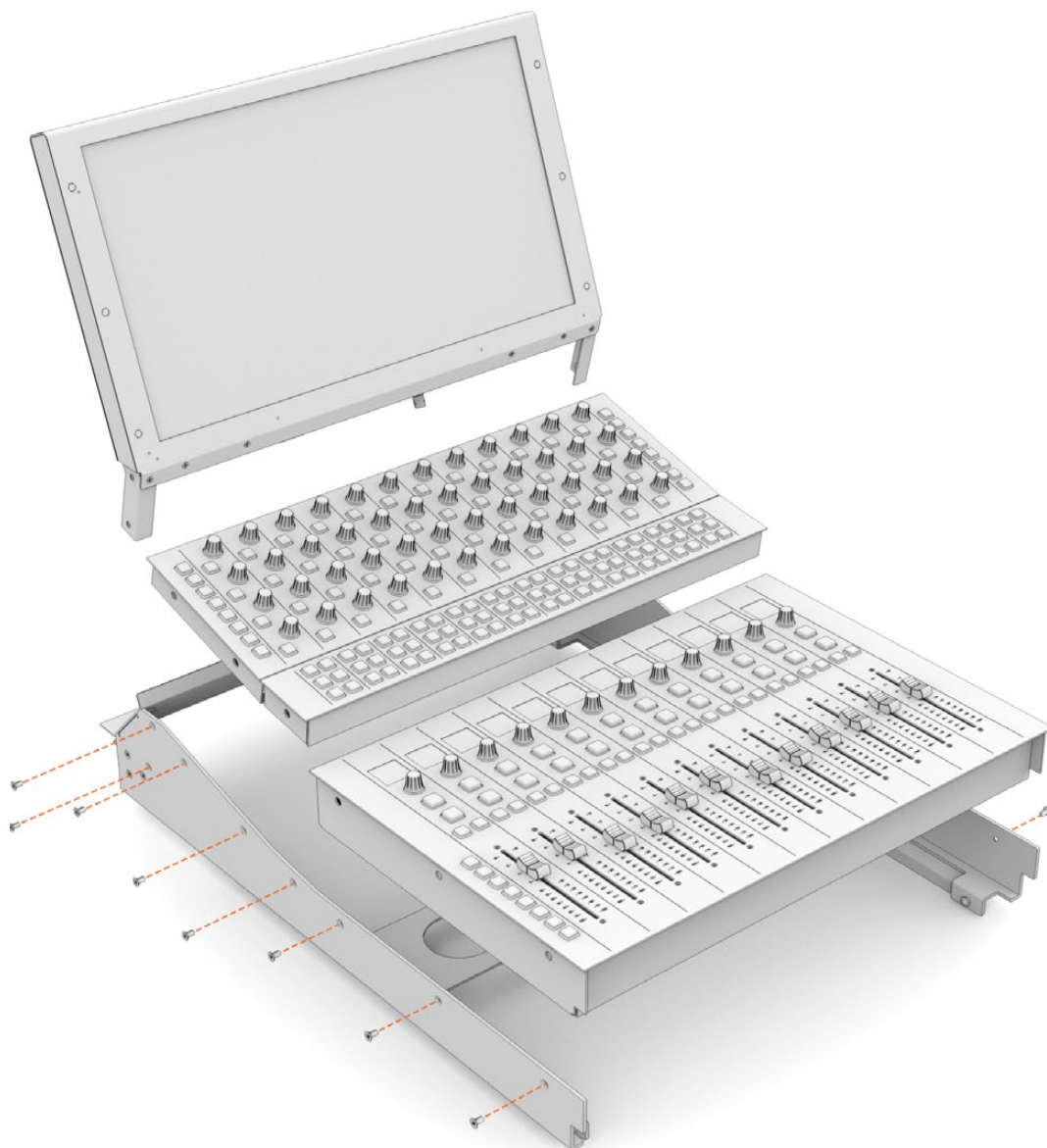

- 5 Reinserisci le staffe all'interno dello chassis ancorandole ai perni cardine e abbassale con cautela in posizione.

**NOTA** Per reinserire la staffa nello chassis è consigliabile che una persona tenga la staffa dalla parte anteriore, e un'altra la sostenga dalla parte inferiore mentre viene abbassata. Così facendo si evita di lasciar cadere bruscamente la staffa in posizione.

Per estrarre di nuovo la staffa dallo chassis è sufficiente spingerla dal basso verso l'alto con una mano e sollevarla con l'altra. Ogni staffa è munita di bracci di sostegno estraibili che la tengono sollevata e bloccata in modo sicuro, per accedere facilmente ai cavi.

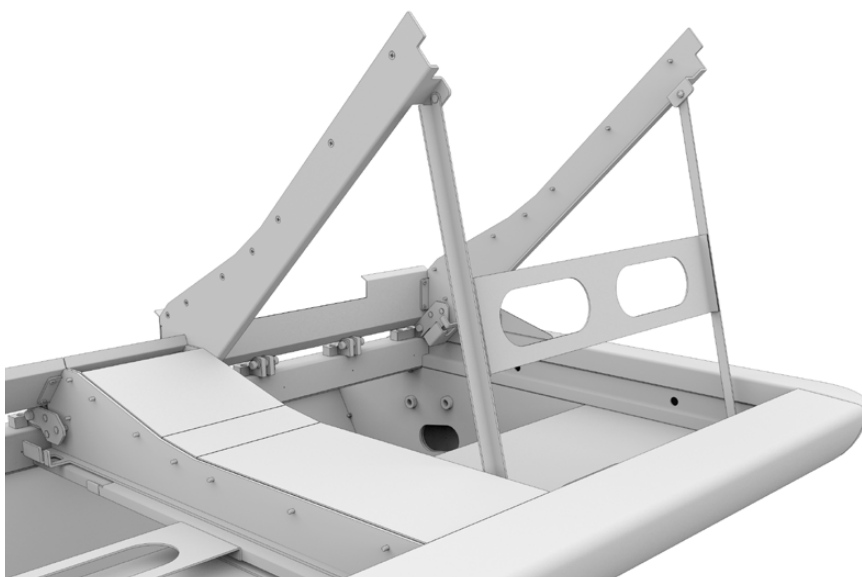

Estrai i bracci di sostegno afferrando la maniglia orizzontale dalle due cavità e tirandola verso di te. Lascia la presa quando i bracci sono saldamente fermi all'interno e nella parte anteriore dello chassis

## Montare il pannello di riempimento per monitor

All'interno del flight case c'è una piccola scatola di cartone contenente il pannello di riempimento per monitor, che andrà installato a fianco ai moduli Fairlight Console LCD Monitor.

Rimuovi la staffa del pannello di riempimento per monitor dallo chassis come descritto nella sezione precedente.

Per montare il pannello di riempimento per monitor:

- 1 Inserisci il pannello di riempimento per monitor nel collo della staffa.
- 2 Fissa il pannello di riempimento per monitor alla staffa con le viti Pozidriv M4 in dotazione. Applica una forza di serraggio di 0,45 Nm.
- 3 Reinserisci la staffa nello chassis.



## Alimentare i moduli

Ogni modulo dispone del proprio ingresso di alimentazione. Collegali alle prese di corrente con un cavo IEC standard.

È consigliabile usare una multipresa a 5 posizioni per alimentare altrettanti moduli. Assicurati che le multiprese non siano collegate tra loro, ma che ciascuna sia collegata a una presa indipendente.

All'interno dei due lati dello chassis ci sono due punti di messa a terra per consentire la connessione al punto di messa a terra dell'edificio. Consulta la sezione "Sicurezza" per tutti i dettagli.

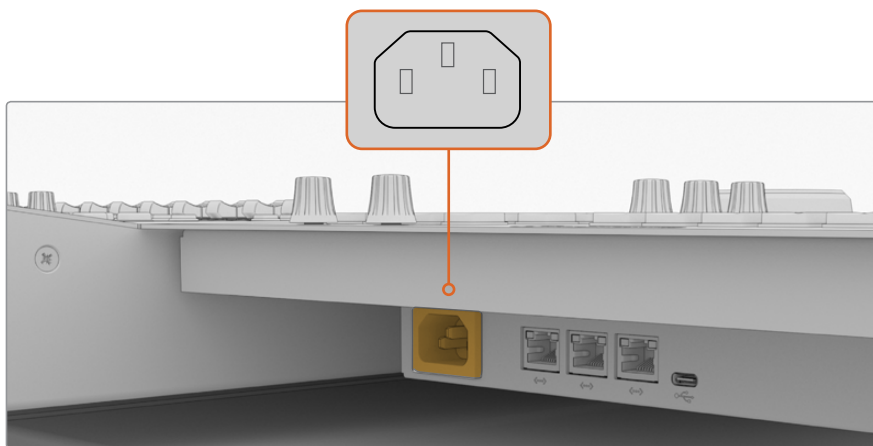

Collega i moduli alla corrente con cavi IEC standard

## Disporre i cavi e reinserire le coperture protettive laterali

Il design della console Fairlight consente di disporre i cavi in modo ordinato. Dopo aver connesso i cavi di alimentazione, falli passare attraverso le apposite aperture situate su entrambi i fianchi di sostegno.

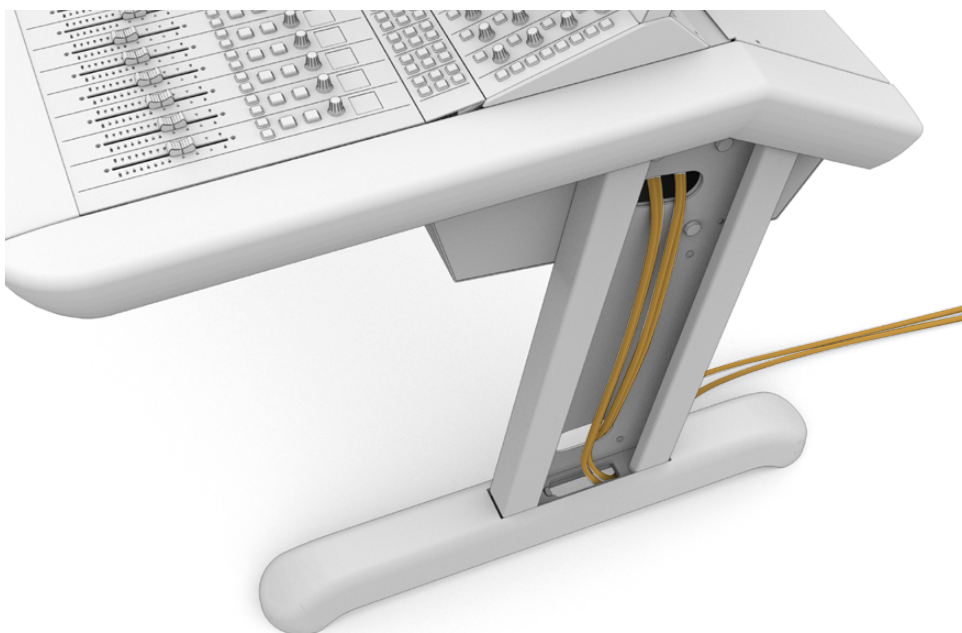

Una volta disposti i cavi, reinserisci le coperture protettive nei fianchi di sostegno e fissale con le 4 viti Pozidriv M3 applicando una forza di serraggio di 0,35 Nm.



## Connettere i moduli

Dopo aver installato i moduli e averli collegati alla corrente, connettili uno all'altro tramite ethernet con un collegamento a cascata. L'ordine di connessione dei moduli non è importante, purché ognuno sia connesso mediante la propria porta ethernet.

Se preferisci usare un interruttore ethernet, puoi collocarlo sotto la console e collegare ciascun modulo direttamente.

L'illustrazione qui sotto mostra un esempio di connessione a cascata tra i moduli.

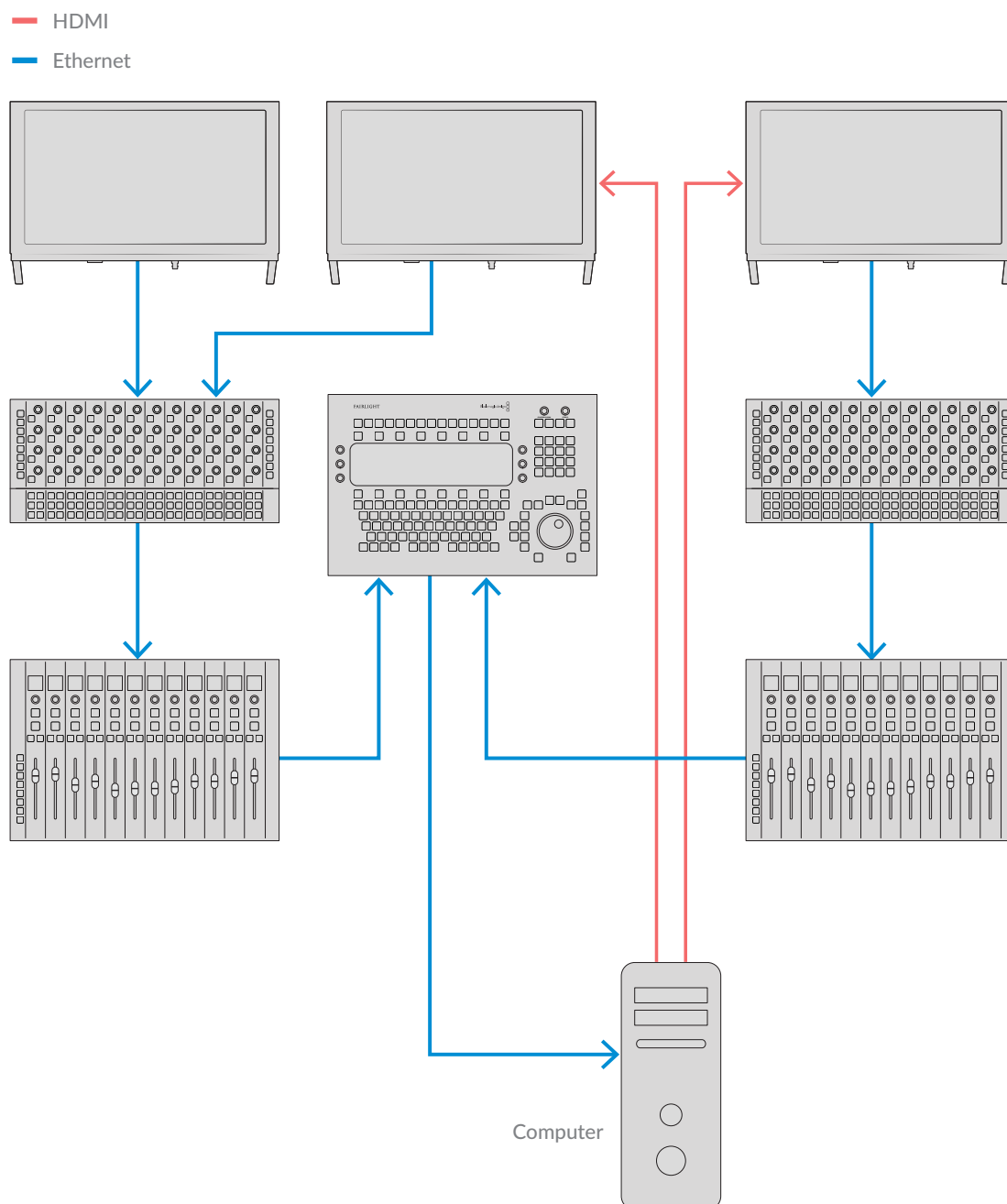

**SUGGERIMENTO** È consigliabile usare cavi ethernet Cat6 di 1,2 metri per evitare di tirarli forzatamente quando sollevi le staffe dall'interno dello chassis.

## Collegare la console al computer

Quando tutti i moduli nello chassis sono connessi tra loro tramite ethernet, collega uno di essi al computer su cui intendi usare DaVinci Resolve.

## Connettere l'uscita HDMI o SDI del computer

Il modulo Fairlight Console LCD Monitor sopra al modulo Fairlight Console Audio Editor va collegato all'uscita HDMI del computer per visualizzare la pagina Fairlight di DaVinci Resolve.

Il monitor si può anche collegare all'uscita SDI dei dispositivi di riproduzione video, per esempio un router Videohub o una scheda Decklink.

Fai passare i cavi ethernet e video attraverso le apposite aperture su entrambi i fianchi di sostegno per mantenere ordinata la postazione di lavoro.

## Montare il pannello posteriore

Dopo aver installato e connesso i moduli, non resta che montare il pannello posteriore dello chassis.

Fissa il pannello posteriore con le viti Pozidriv M3 e applica una forza di serraggio di 0,45 Nm.

Questa è l'ultima operazione di assemblaggio necessaria. Il passo successivo è verificare che la console e DaVinci Resolve interagiscano correttamente.

# Configurare i moduli

Per configurare la console sono disponibili due utilità nell'installer di DaVinci Resolve: Fairlight Panel Setup e Fairlight Studio Utility.

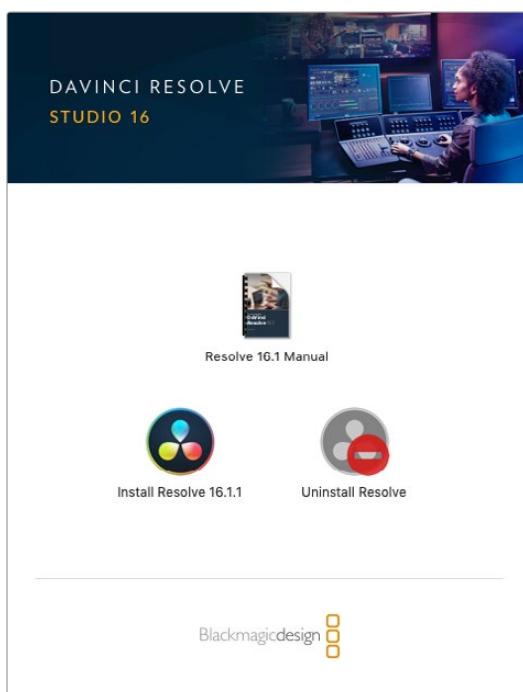

DaVinci Resolve Studio si può installare usando il materiale contenuto nella scheda SD in dotazione alla console Fairlight, ma è consigliabile scaricare la versione più recente dalla pagina Supporto del sito Blackmagic Design [www.blackmagicdesign.com/it/support](http://www.blackmagicdesign.com/it/support)

Lancia l'installer di DaVinci Resolve e segui le istruzioni a schermo. Assicurati di selezionare Fairlight Studio Utility.

## Fairlight Panel Setup

Fairlight Panel Setup si connette al modulo Fairlight tramite USB o ethernet con l'opzione DHCP. Se non usi un server DHCP, puoi impostare un indirizzo IP fisso tramite USB. Tutti i dettagli su come cambiare le impostazioni di rete sono contenuti più avanti nel manuale.

Innanzitutto è necessario assegnare un nome a ciascun modulo usando l'utilità Fairlight Panel Setup. Così facendo potrai identificarli facilmente in qualsiasi momento.

### Per assegnare un nome a un modulo:

- 1 Lancia l'utilità Fairlight Panel Setup.

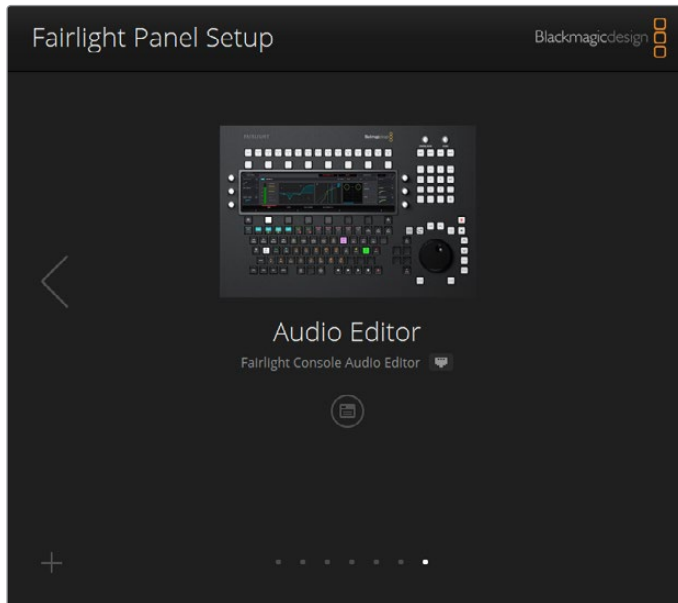

L'immagine del modulo correntemente selezionato appare nella home dell'utilità. Clicca sulle frecce laterali per vedere tutti i moduli connessi

- 2 Nella home, scegli un modulo cliccando sull'icona delle impostazioni o sull'immagine stessa.
- 3 Clicca sulla tab **Configure**. Alla voce **Set label to**, digita un nome nel campo e conferma con **Save**. Spuntando la casella **Identify this panel**, i controlli del modulo si illuminano, consentendoti di individuarlo a colpo d'occhio.

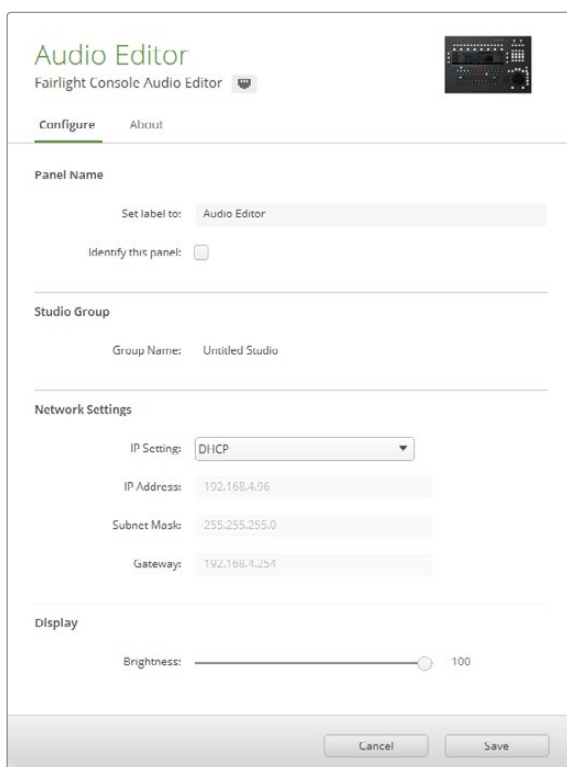

Assegna un nome a ciascun modulo nella tab Configure di Fairlight Panel Setup

### Nome della console

Alla voce **Studio Name** inserisci il nome della console, o "studio", in cui il modulo verrà utilizzato.

### Impostazioni di rete

Per tutti i dettagli su come cambiare le impostazioni di rete consulta la sezione "Cambiare le impostazioni di rete".

### Luminosità

Alla voce **Display**, riduci o aumenta la luminosità dei display LCD dei moduli o quella del monitor di Fairlight Console LCD Monitor spostando lo slider verso sinistra o destra.

### Opzioni di visualizzazione

Il modulo Fairlight Console LCD Monitor si può usare come display di dati o come monitor video. Nel primo caso il modulo mostra la pagina Fairlight se connesso tramite ethernet; nel secondo, l'immagine del segnale connesso all'ingresso video HDMI o SDI.

**Data display** – Mostra la pagina Fairlight

**Video monitor** – Mostra l'ingresso video SDI o HDMI

Se un segnale è connesso solo all'ingresso HDMI o solo all'ingresso SDI, il monitor rileva automaticamente quale dei due è in uso. Se un segnale è connesso a entrambi gli ingressi, puoi selezionare manualmente quale usare.

## LUT 3D

Il monitoraggio di un ingresso video si può svolgere anche con l'aiuto di una LUT 3D. Per esempio puoi caricarne una per cambiare lo spazio colore da un look piatto al Rec 709, o per usare un look predefinito sviluppato in post produzione. Se ciascun modulo Fairlight Console LCD Monitor connesso visualizza i colori in modo diverso, le LUT 3D consentono anche di uniformare i monitor.

### Per caricare una LUT 3D:

- 1 Alla voce **Load LUT**, clicca sul pulsante **Load**.
- 2 Naviga la cartella in cui sono salvate le LUT 3D e clicca sul file **.cube** desiderato.
- 3 Conferma con **Open**.

La LUT 3D verrà applicata al video. Clicca su **Clear** per disabilitare la LUT 3D.

## Cambiare le impostazioni di rete

Se è necessario cambiare manualmente le impostazioni di rete di ciascun modulo, puoi farlo nella tab **Configure** dell'utilità **Fairlight Panel Setup**. Per svolgere queste operazioni è necessario collegare i moduli al computer tramite USB.

### Per cambiare le impostazioni di rete:

- 1 Lancia l'utilità **Fairlight Panel Setup**. Nella home, clicca sull'icona delle impostazioni o sull'immagine del modulo.
- 2 Clicca sulla tab **Configure**.
- 3 Nella sezione **Network Settings**, scegli **Static IP** dal menù a discesa **IP Setting**.
- 4 Inserisci un indirizzo IP nel campo **IP Address**, la maschera di sottorete nel campo **Subnet Mask** e un gateway nel campo **Gateway**.

Se le impostazioni di rete sono corrette, il modulo diventa disponibile in rete.

Segui lo stesso procedimento per ciascun modulo.

### Aggiornare il software interno dei moduli

È consigliabile visitare regolarmente la pagina di supporto del sito internet **Blackmagic Design** per scaricare la versione più recente del software.

Quando installi una nuova versione del software **DaVinci Resolve**, potrebbe essere necessario aggiornare anche la console **Fairlight**. Se un aggiornamento è disponibile, nella home di **Fairlight Panel Setup** appare il pulsante **Update**. Clicca e segui le istruzioni a schermo per aggiornare ogni modulo.

Dopo aver completato le operazioni di configurazione e aggiornamento, chiudi **Fairlight Panel Setup**.

## Fairlight Studio Utility

Dopo aver configurato i moduli, è necessario assegnare ciascuno di essi alla console usando Fairlight Studio Utility. Questa operazione configura la console come uno “studio”. Così facendo DaVinci Resolve sarà in grado di riconoscere l’esatta posizione di ciascun modulo, permettendoti di usare la pagina Fairlight per controllarli individualmente e di visualizzare i controlli pertinenti sui monitor LCD.

Non è necessario assegnare Fairlight Desktop Audio Editor alla console perché DaVinci Resolve riesca a rilevarlo. Se utilizzi solo Fairlight Desktop Audio Editor, vai alla sezione “Selezionare una console su DaVinci Resolve” e segui le istruzioni per selezionarlo dal software.

### Per assegnare i moduli alla console:

- 1 Lancia l'utilità Fairlight Studio Utility.
- 2 Seleziona il numero di postazioni della console e conferma con **Next**. Si aprirà una finestra di configurazione che mostra le postazioni e i moduli presenti in ciascun alloggiamento.

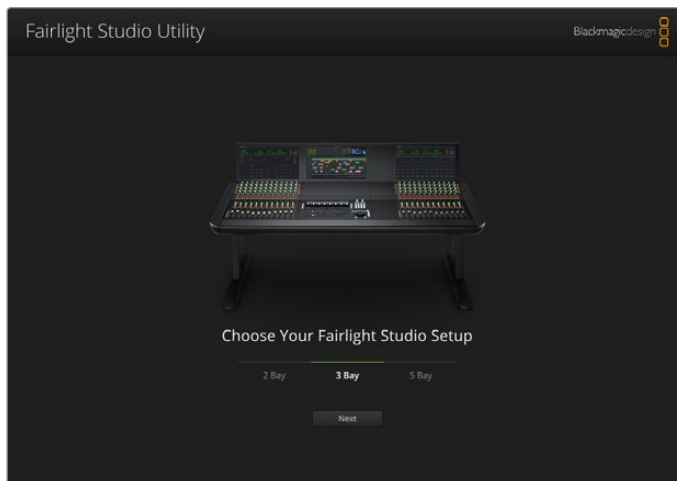

Seleziona il numero di postazioni della console

- 3 Clicca sull'alloggiamento in alto a sinistra per assegnargli Fairlight Console LCD Monitor. Nella lista di moduli, seleziona il monitor desiderato cliccando sulla sua icona.

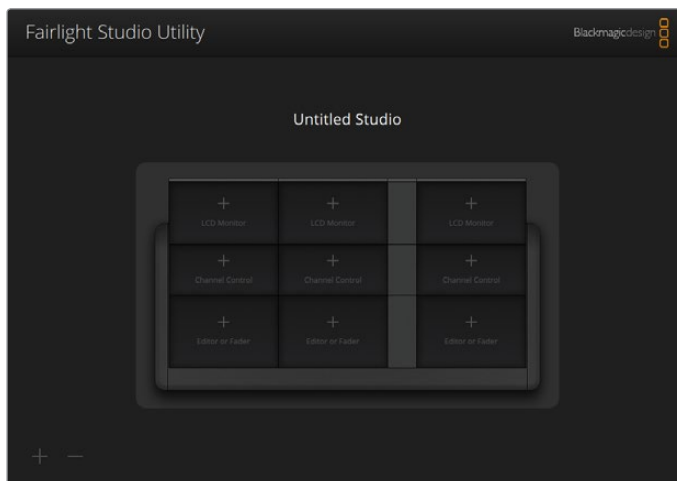

Assegna Fairlight Console LCD Monitor all'alloggiamento in alto a sinistra

I moduli nella lista appaiono con il nome da te assegnato nella tab Configure di Fairlight Panel Setup. Per individuare a colpo d'occhio un modulo, clicca sull'icona della lampadina a fianco al nome. Il modulo corrispondente si illuminerà.

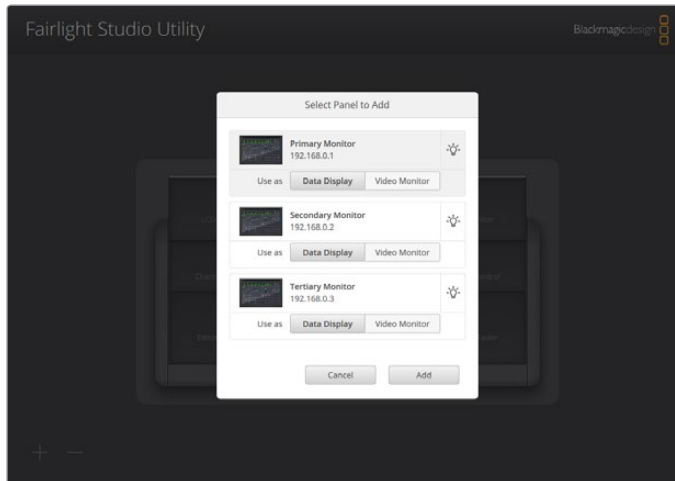

Clicca sull'icona della lampadina per identificare i moduli della console a colpo d'occhio

**4** Clicca su **Add**.

Il monitor verrà assegnato all'alloggiamento in alto a sinistra della console. Segui lo stesso procedimento per assegnare il resto dei moduli ai rispettivi alloggiamenti. Se assegni il modulo sbagliato a un alloggiamento, selezionalo sull'immagine della console nella finestra e rimuovilo cliccando su **X**.

Per confermare di aver assegnato i moduli giusti agli alloggiamenti corrispondenti, selezionali uno alla volta sull'immagine della console e clicca sulla rispettiva icona della lampadina.

A questo punto la console è configurata come uno "studio". Assegnagli un nome nel campo **Untitled Studio** e conferma con Invio. Così facendo sarà facile identificare la console nei sistemi che ne contengono più di una.

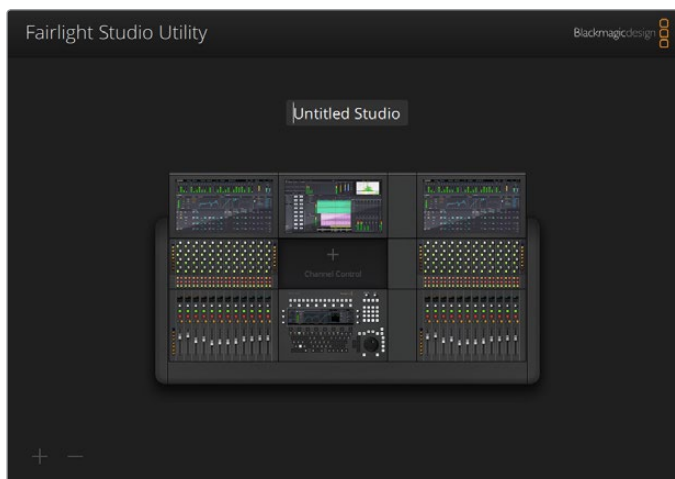

Inserisci un nome per lo studio nel campo Untitled Studio e conferma con Invio

## Selezionare una console su DaVinci Resolve

Il prossimo passo consiste nel selezionare la console su DaVinci Resolve.

- 1 Lancia DaVinci Resolve.
- 2 Nella barra del menù, vai su **DaVinci Resolve > Preferences**.

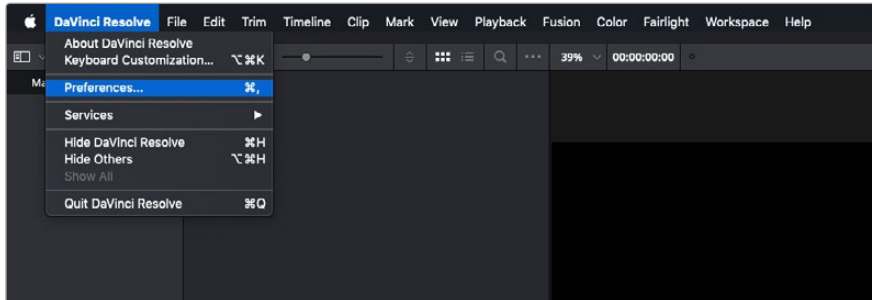

- 3 Nella finestra **Control Panels**, alla voce **Audio Console**, seleziona la console dal menù a discesa. Qui puoi selezionare anche Fairlight Desktop Audio Editor.

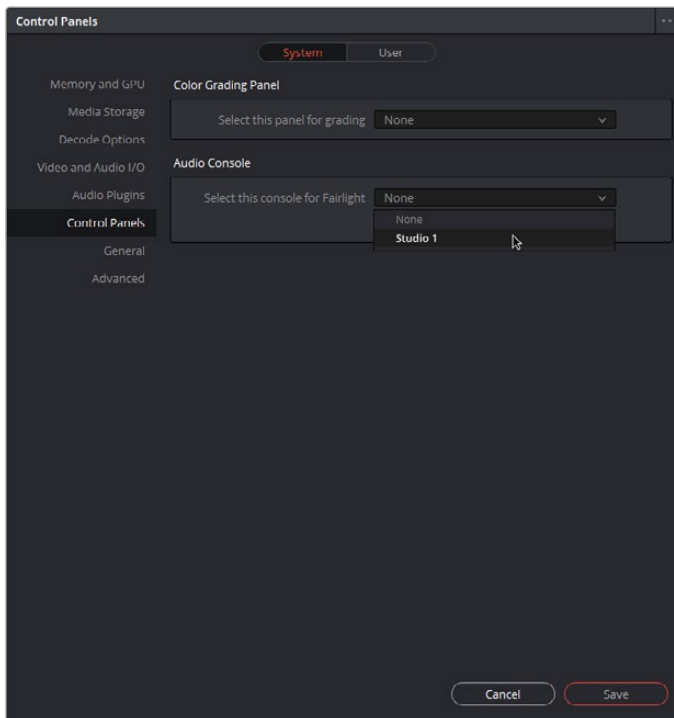

- 4 Conferma con **Save**.

La finestra Preferences si chiuderà e un messaggio chiederà di riavviare DaVinci Resolve. Dopo aver riavviato il software, la console e la pagina Fairlight di DaVinci Resolve sono pronte per essere usate congiuntamente.



# Specifiche tecniche

## Dimensioni del flight case

Tutti i componenti sono inclusi

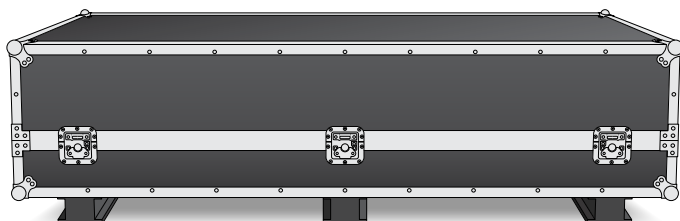

### Flight case 2 postazioni

**Larghezza:** 1353 mm

**Altezza:** 552 mm

**Profondità:** 1101 mm

**Peso:** 180 kg

### Flight case 3 postazioni

**Larghezza:** 1844 mm

**Altezza:** 552 mm

**Profondità:** 1101 mm

**Peso:** 205 kg

### Flight case 4 postazioni

**Larghezza:** 2825 mm

**Altezza:** 552 mm

**Profondità:** 1101 mm

**Peso:** 280 kg

### Flight case 5 postazioni

**Larghezza:** 2825 mm

**Altezza:** 552 mm

**Profondità:** 1101 mm

**Peso:** 300 kg

## Dimensioni e peso della console

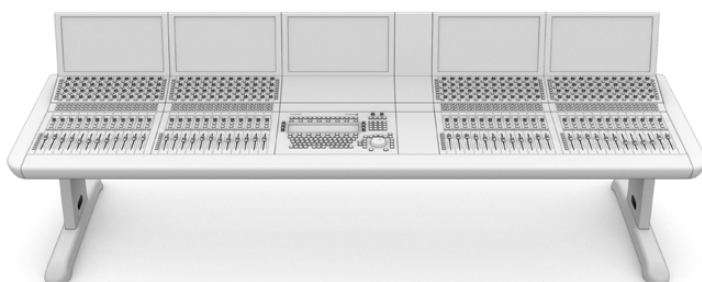

### Console a 2 postazioni

**Larghezza:** 1295 mm

**Altezza:** 1047 mm

**Profondità:** 982 mm

#### Peso

Chassis vuoto, con fianchi di sostegno, basi d'appoggio e pannello di riempimento per monitor:  
90 kg

Console assemblata:  
120 kg

### Console a 3 postazioni

**Larghezza:** 1788 mm

**Altezza:** 1047 mm

**Profondità:** 982 mm

#### Peso

Chassis vuoto, con fianchi di sostegno, basi d'appoggio e pannello di riempimento per monitor:  
110 kg

Console assemblata:  
157 kg

### Console a 4 postazioni

**Larghezza:** 2277 mm

**Altezza:** 1047 mm

**Profondità:** 982 mm

#### Peso

Chassis vuoto, con fianchi di sostegno, basi d'appoggio e pannello di riempimento per monitor:  
130 kg

Console assemblata:  
195 kg

### Console a 5 postazioni

**Larghezza:** 2769 mm

**Altezza:** 1047 mm

**Profondità:** 982 mm

#### Peso

Chassis vuoto, con fianchi di sostegno, basi d'appoggio e pannello di riempimento per monitor:  
150 kg

Console assemblata:  
232 kg

**NOTA** Con Fairlight Console Leg Kit 8 degrees, la console è alta 1140 mm.

## Dimensioni e peso dei moduli

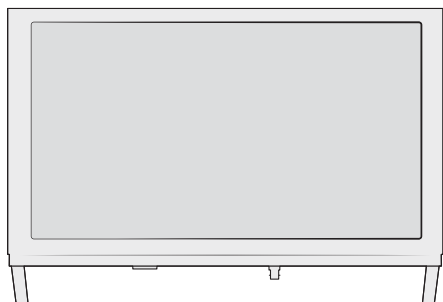

### Fairlight Console LCD Monitor

**Larghezza:** 489,6 mm

**Altezza:** 335,4 mm

**Profondità:** 58,7 mm

**Peso:** 4,4 kg

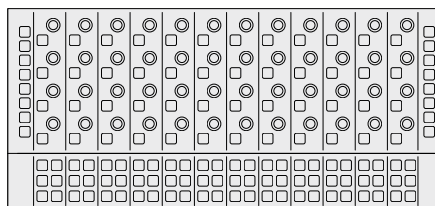

### Fairlight Console Channel Control

**Larghezza:** 489,6 mm

**Altezza:** 229,3 mm

**Profondità:** 66,5 mm

**Peso:** 4,4 kg

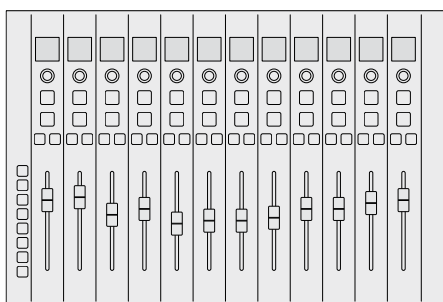

### Fairlight Console Channel Fader

**Larghezza:** 489,6 mm

**Altezza:** 329,9 mm

**Profondità:** 66,6 mm

**Peso:** 8,45 kg

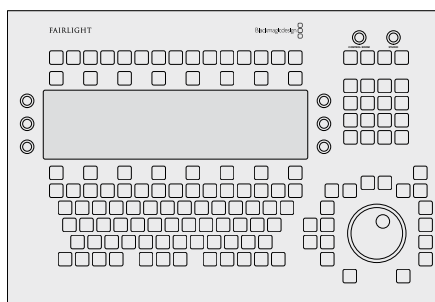

### Fairlight Console Audio Editor

**Larghezza:** 489,6 mm

**Altezza:** 329,9 mm

**Profondità:** 69 mm

**Peso:** 8,5 kg

## Consumo energetico

### Ingresso di alimentazione

100 - 240V AC, 1,7A, 50-60Hz

## Temperatura operativa

### Fairlight Console Audio Editor, Channel Fader e Channel Control

da 0 a 40°C

### Fairlight Console LCD Monitor

da 0 a 35°C

# Assistenza

Il modo più veloce per ottenere assistenza tecnica è visitare la pagina di supporto online del sito Blackmagic Design.

## Supporto online

Per il materiale più recente, inclusi software e note di supporto, visita la pagina Supporto del sito Blackmagic Design [www.blackmagicdesign.com/it/support](http://www.blackmagicdesign.com/it/support)

## Blackmagic Forum

Il Blackmagic Forum sul nostro sito è un'ottima risorsa per ottenere informazioni utili e scoprire idee creative. Qui trovi risposte e suggerimenti pratici condivisi da utenti esperti e dal team Blackmagic Design. Visita <https://forum.blackmagicdesign.com>

## Contattare il team di supporto Blackmagic Design

Se il materiale di supporto online non risponde alle tue domande, clicca su **Inviaci una email** oppure **Trova un team di supporto** per contattare direttamente il team Blackmagic Design più vicino a te.

## Verificare la versione del software

Per verificare quale versione del software Fairlight è correntemente installata sul computer, lancia **Fairlight Panel Setup** e leggi il numero della versione nella tab **About**.

## Ottenere gli aggiornamenti software più recenti

Dopo aver verificato quale versione del software Fairlight è installata sul computer, visita la pagina Supporto del sito Blackmagic Design [www.blackmagicdesign.com/it/support](http://www.blackmagicdesign.com/it/support) per scaricare gli aggiornamenti. È consigliabile non aggiornare il software se stai già lavorando a un progetto importante.

## Normative



### Smaltimento di apparecchiature elettriche ed elettroniche nell'Unione Europea

Questo simbolo indica che il dispositivo non deve essere scartato insieme agli altri rifiuti, ma consegnato a uno degli appositi centri di raccolta e riciclaggio. La raccolta e lo smaltimento differenziato corretto di questo tipo di apparecchiatura evita lo spreco di risorse e contribuisce alla sostenibilità ambientale e umana. Per tutte le informazioni sui centri di raccolta e riciclaggio, contatta gli uffici del tuo comune di residenza o il punto vendita presso cui hai acquistato il prodotto.



Questo dispositivo è stato testato e dichiarato conforme ai limiti relativi ai dispositivi digitali di Classe A, come indicato nella Parte 15 del regolamento FCC. Tali limiti sono stati stabiliti con lo scopo di fornire protezione ragionevole da interferenze dannose in ambienti commerciali. Questo dispositivo genera, usa e può irradiare energia a radiofrequenza e, se non è installato o usato in conformità alle istruzioni, può causare interferenze dannose che compromettono le comunicazioni radio. Operare questo dispositivo in ambienti residenziali può causare interferenze dannose, nella cui evenienza l'utente dovrà porvi rimedio a proprie spese.

Il funzionamento è soggetto alle due condizioni seguenti:

- 1 Il dispositivo non deve causare interferenze dannose.
- 2 Il dispositivo deve accettare eventuali interferenze ricevute, incluse le interferenze che possono causare un funzionamento indesiderato.

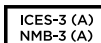

### Dichiarazione ISED (Canada)

Questo dispositivo è conforme agli standard canadesi sui dispositivi digitali di Classe A. Qualsiasi modifica o utilizzo del dispositivo al di fuori di quello previsto potrebbero invalidare la conformità a tali standard.

Consigliamo di connettere le interfacce HDMI usando cavi schermati HDMI di alta qualità.

Questo dispositivo è stato testato per l'uso in ambienti commerciali. Se utilizzato in ambienti domestici, può causare interferenze radio.

# Sicurezza

## Solleverare e spostare la console in modo sicuro

La console Fairlight ha un peso considerevole anche quando è vuota. Per esempio lo chassis di una console a 3 postazioni pesa 110 kg quando è vuoto e 157 kg quando è assemblato. Per sollevarlo sono necessarie quattro persone ed è importante piegare correttamente le ginocchia, mantenere la schiena dritta e fare movimenti controllati e attenti.



### Avvertenze ed esclusione di responsabilità

Per le configurazioni che prevedono più di cinque moduli Fairlight è necessario rispettare ulteriori requisiti di messa a terra prima di collegare la corrente. Tali requisiti non sono applicabili se ciascuno dei gruppi da cinque moduli è collegato alla propria presa a muro.

All'interno di entrambi i lati dello chassis sono saldati i morsetti di terra. I morsetti servono per connettere il cavo di terra dallo chassis alla presa di terra dell'edificio. I due morsetti, utilizzabili indistintamente, sono accompagnati da questa etichetta.



Blackmagic Design consiglia di rivolgersi a un elettricista qualificato e autorizzato per installare, testare e attivare il sistema di cablaggio.

Blackmagic Design non si assume responsabilità sulla sicurezza, affidabilità, danni o lesioni personali causate a, o da, qualsiasi tipo di attrezzatura di terzi installata nella console.

Per ridurre il rischio di scosse elettriche, evitare di esporre il dispositivo a gocce o spruzzi.

Lasciare uno spazio adeguato intorno al dispositivo per consentire sufficiente ventilazione.



Usare il dispositivo a un'altitudine non superiore a 2000 m sopra il livello del mare.

Le parti interne del dispositivo non sono riparabili dall'utente. Contattare il personale qualificato di un centro Blackmagic Design per le operazioni di manutenzione.

### Dichiarazione dello Stato della California

Questo dispositivo può esporre l'utente a sostanze chimiche, per esempio tracce di bifenili polibromurati nelle parti in plastica, che nello Stato della California sono considerati causa di cancro e difetti alla nascita o altri difetti riproduttivi.

Per maggiori informazioni, visita la pagina [www.P65Warnings.ca.gov](http://www.P65Warnings.ca.gov).

# Garanzia

## Garanzia limitata di un anno

Blackmagic Design garantisce che questo prodotto è fornito privo di difetti nei materiali e nella manifattura per un periodo di un anno a partire dalla data d'acquisto. Durante il periodo di garanzia Blackmagic Design riparerà o, a sua scelta, sostituirà tutti i componenti che risultino difettosi esonerando il/la Cliente da costi aggiuntivi, purché i componenti vengano restituiti dal/la Cliente. Per ottenere l'assistenza coperta dalla presente garanzia, il/la Cliente deve notificare Blackmagic Design del difetto entro il periodo di garanzia, e organizzare il servizio di riparazione. Il/la Cliente è responsabile del costo di imballaggio e di spedizione del prodotto al centro di assistenza indicato da Blackmagic Design, con spese di spedizione prepagate. Il costo include spedizione, assicurazione, tasse, dogana, e altre spese pertinenti alla resa del prodotto a Blackmagic Design.

Questa garanzia perde di validità per danni causati da un utilizzo improprio, o da manutenzione e cura inadeguate del prodotto. Blackmagic Design non ha obbligo di assistenza e riparazione sotto garanzia per danni al prodotto risultanti da: a) precedenti tentativi di installazione, riparazione o manutenzione da personale non autorizzato, ovvero al di fuori del personale Blackmagic Design, b) precedenti usi impropri o tentativi di connessione ad attrezzatura incompatibile al prodotto, c) precedente uso di parti o ricambi non originali Blackmagic Design, o d) precedenti modifiche o integrazione del prodotto ad altri prodotti, con il risultato di rendere la riparazione più difficoltosa o di allungare le tempistiche di eventuali ispezioni atte alla riparazione.

LA PRESENTE GARANZIA DI BLACKMAGIC DESIGN SOSTITUISCE QUALSIASI ALTRA GARANZIA, ESPLICITA O IMPLICITA. BLACKMAGIC DESIGN E I SUOI FORNITORI ESCLUDONO QUALSIASI ALTRA GARANZIA IMPLICITA DI COMMERCIALIZZABILITÀ O DI IDONEITÀ AD UN USO SPECIFICO. L'INTERA RESPONSABILITÀ DI BLACKMAGIC DESIGN DI RIPARARE O SOSTITUIRE I PRODOTTI DIFETTOSI DURANTE IL PERIODO DI GARANZIA È L'UNICO ED ESCLUSIVO RIMEDIO FORNITO AL/ALLA CLIENTE. BLACKMAGIC DESIGN NON SI ASSUME ALCUNA RESPONSABILITÀ PER QUALSIASI DANNO ARRECATO DI NATURA INDIRETTA, SPECIFICA, ACCIDENTALE O CONSEGUENZIALE, ANCHE QUALORA BLACKMAGIC DESIGN O IL FORNITORE FOSSERO STATI AVVERTITI DELLA POSSIBILITÀ DI TALI DANNI. BLACKMAGIC DESIGN NON SI ASSUME ALCUNA RESPONSABILITÀ PER QUALSIASI USO ILLEGALE DEL DISPOSITIVO DA PARTE DEL/DELLA CLIENTE. BLACKMAGIC DESIGN NON SI ASSUME ALCUNA RESPONSABILITÀ PER DANNI DERIVANTI DALL'USO DI QUESTO PRODOTTO. IL/LA CLIENTE UTILIZZA QUESTO PRODOTTO A PROPRIO RISCHIO.

© Copyright 2020 Blackmagic Design. Tutti i diritti riservati. 'Blackmagic Design', 'Cintel', 'DeckLink', 'DaVinci Resolve' sono tutti marchi registrati negli Stati Uniti e in altri Paesi. Altri nomi di prodotti e aziende qui contenuti potrebbero essere marchi dei rispettivi proprietari.



Blackmagicdesign

Manual de Instruções

# Montagem do Console Fairlight

Fevereiro 2020

Português



## Bem-vindo

Obrigado por adquirir um console Blackmagic Fairlight para a sua pós-produção de som.

Por décadas, a Fairlight tem sido a suíte de pós-produção de áudio mais importante nas indústrias de cinema e televisão. A empresa tem uma longa e inovadora história de engenharia de software e hardware que assumiu a liderança da produção de música e áudio. Estamos entusiasmados com o novo console Fairlight e acreditamos que você vai gostar da sua experiência com ele.

O seu console Fairlight é personalizável, permite que você instale apenas os módulos Fairlight desejados com base no número de baias no seu console. Os módulos incluem o Console Fairlight Channel Control, Fairlight Console Channel Fader, Fairlight Console Audio Editor e Fairlight Console LCD Monitor. Você pode instalar os módulos e desenvolver seu sistema para atender às suas necessidades.

Todos os controles finos em cada módulo foram desenvolvidos para manuseio e refinamento de precisão, incluindo botões luminosos com LCDs de fácil leitura que permitem monitorar suas configurações e sempre saber exatamente o que está acontecendo. Os faders também são servo-assistidos, podendo ser salvos e recuperados à medida que se mantêm em sincronia com o DaVinci Resolve. Não há nada como assistir os faders reagindo aos seus ajustes em tempo real durante a monitoração da sua mixagem de som!

Com o seu console Fairlight e a página Fairlight do DaVinci Resolve, você tem as ferramentas necessárias para moldar seu som exatamente como quiser.

Este manual de instruções irá orientá-lo sobre como montar o seu console Fairlight, instalar os módulos de console Fairlight e dar os primeiros passos no DaVinci Resolve, assim você pode começar a utilizar seu console Fairlight o quanto antes.

Também visite a nossa página de suporte técnico no nosso site em [www.blackmagicdesign.com/br](http://www.blackmagicdesign.com/br) para obter a versão mais recente deste manual e atualizações do DaVinci Resolve. Mantendo seu software atualizado, você garante acesso a todos os recursos mais recentes! Estamos sempre trabalhando com novos recursos e aprimoramentos, portanto gostaríamos de ouvir a sua opinião!

**Grant Petty**

Diretor Executivo da Blackmagic Design



# Índice

## Montagem do Console Fairlight

<b>Componentes do Console Fairlight</b>	266
<b>Desempacotar e Montar</b>	268
Ferramentas Necessárias	269
Encaixar as Pernas no Chassi do Console	269
Montagem Alternativa com Duas ou Mais Pessoas	272
Instalar Painéis Fairlight	273
Encaixar o Módulo de Preenchimento do Monitor	276
Alimentar os Módulos	277
Conectar os Módulos Fairlight	278
<b>Configurar os Módulos Fairlight</b>	279
Fairlight Panel Setup	280
Alterar Configurações de Rede	282
Fairlight Studio Utility	283
Selecionar seu Console Fairlight no DaVinci Resolve	285
<b>Especificações Técnicas</b>	286
Dimensões do Estojo de Viagem Fairlight	286
Dimensões e Peso do Console Fairlight	286
Dimensões e Peso dos Painéis Fairlight	287
Consumo de Energia	287
Temperatura Operacional	287
<b>Ajuda</b>	288
<b>Informações Regulatórias</b>	289
<b>Informações de Segurança</b>	290
<b>Garantia</b>	291

## Componentes do Console Fairlight

O console Fairlight está disponível em quatro configurações que permitem montar o seu console para que atenda às suas necessidades de produção. Os módulos Fairlight, por exemplo, Fairlight Console Channel Control, Fairlight Console Channel Fader, Fairlight Console Audio Editor e Fairlight Console LCD Monitor, são instalados nos compartimentos de módulos internos do chassi do console Fairlight.

### Fairlight 3 Bay Console

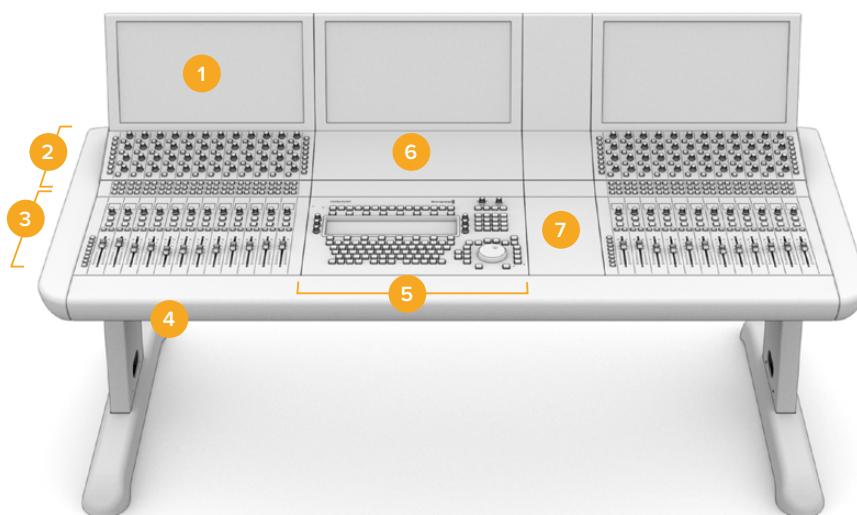

1. Fairlight Console LCD Monitor 2. Fairlight Console Channel Control 3. Fairlight Console Channel Fader  
4. Chassi do Console Fairlight incluindo as pernas 5. Fairlight Console Audio Editor  
6. Fairlight Console Channel Control Blank 7. Espaço para mouse ou anotações.

A ilustração acima exibe um console Fairlight 3 Bay completamente montado. Em uma configuração típica de 3 bays, os módulos Fairlight Console Channel Control e o Fairlight Console Channel Fader são instalados em cada uma das laterais do Fairlight Console Audio Editor. Mas, você pode posicionar os módulos em qualquer posição desejada, pois o seu console Fairlight é totalmente personalizável.

Em uma configuração de quatro e cinco bays, módulos adicionais podem ser instalados em ambos os lados.

### Fairlight 5 Bay Console

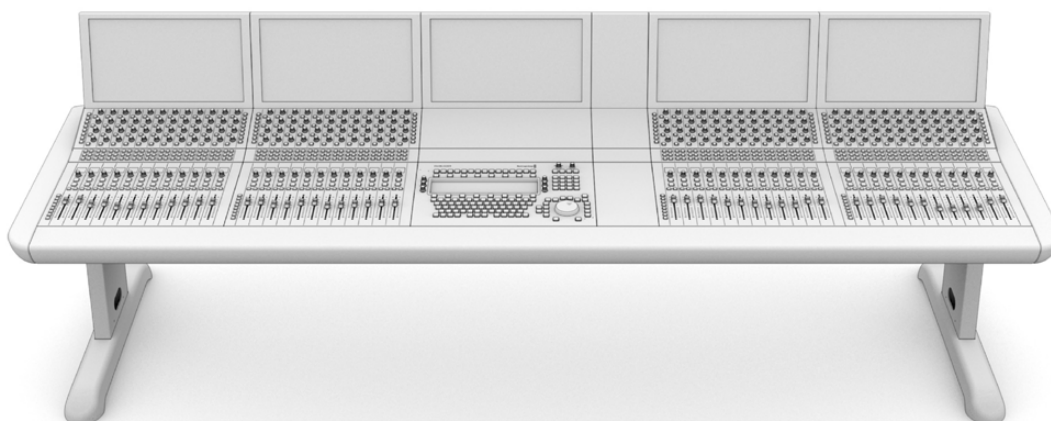

## Fairlight 2 Bay Console

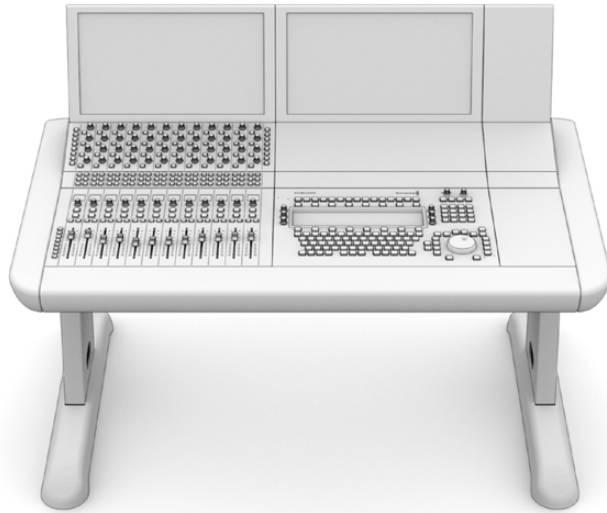

A configuração de duas baias configura os módulos Fairlight Console Channel Control e Fairlight Console Channel Fader ao lado do Fairlight Console Audio Editor.

**OBSERVAÇÃO** Você pode instalar os módulos Fairlight em cada lateral do editor de áudio e alterar a posição da área do mouse. Por exemplo, você pode ser canhoto e preferir o mouse do lado esquerdo do módulo do editor de áudio. Os módulos Fairlight são montados em um suporte de montagem que pode ser retirado e reposicionado. Continue lendo este manual para mais informações sobre como instalar os módulos Fairlight nos suportes de montagem.

Um Fairlight Console Channel Rack Kit também está disponível através de revendedores Blackmagic Design, caso precise instalar dispositivos adicionais no seu console. Por exemplo, gravadores HyperDeck ou monitores SmartScope Duo.

Além disso, você pode instalar kits Fairlight Console LCD Monitor Blank, Fairlight Console Channel Control Blank ou Fairlight Console Channel Fader Blank.

## Desempacotar e Montar

O seu console Fairlight é despachado em um estojo de viagem grande, resistente e seguro contendo o chassi e as pernas do console Fairlight. Cada módulo Fairlight é despachado separadamente. Consulte a seção 'Especificações Técnicas' deste manual para uma lista completa das medidas de tamanho e peso para cada configuração Fairlight.

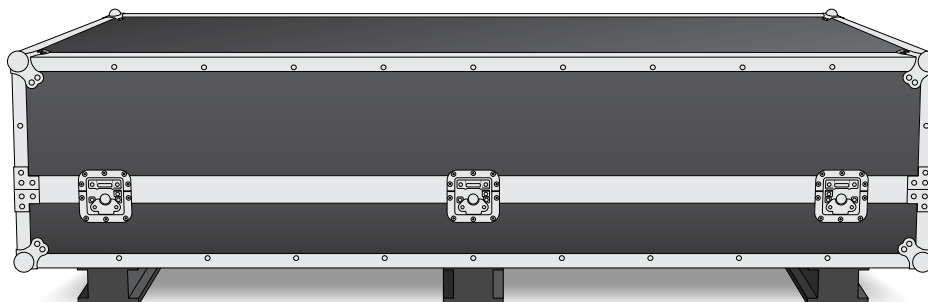

Após abrir o seu estojo de viagem Fairlight, retire cuidadosamente o chassi do console e posicione-o em uma superfície suficientemente sólida e estável para suportar o peso do chassi e das pernas.

**OBSERVAÇÃO** Um console Fairlight de 3 baias vazio pesa 110 kg e um Fairlight de 5 baias pesa até 150 kg. O console é construído forte e é evidentemente pesado demais para ser desempacotado por apenas uma pessoa. Você terá que se certificar de que todo levantamento seja feito por quatro pessoas utilizando as técnicas de levantamento corretas, como dobrar os joelhos, mantendo as costas retas e levantando com movimentos atentos e controlados.

A superfície na qual seu console Fairlight será posicionado e colocado para montagem precisa ser suficientemente afastada do chão para garantir que as pernas possam ser elevadas ao encaixar o chassi. Permita, no mínimo, até 550 mm. Uma plataforma elevatória tesoura ou um equipamento semelhante é a solução ideal para a instalação.



Como alternativa, caso esteja instalando o console com duas ou mais pessoas, você pode apoiar o chassi no seu painel traseiro enquanto encaixa as pernas e os pés. Consulte a próxima seção, chamada 'Montagem Alternativa com Duas ou Mais Pessoas' para mais detalhes.

## Ferramentas Necessárias

Para a montagem, as seguintes ferramentas são necessárias:



1 x chave de torque com soquete de 18 mm capaz de 35 Nm.



1 x chave Pozidriv 2 capaz de 0,45 Nm para parafusos M3 e M4.

Recomendamos usar ferramentas de torque apenas para o aperto, e usar uma chave ou parafusadeira comum para remover os parafusos.

## Encaixar as Pernas no Chassi do Console

O estojo de viagem contém duas pernas que se encaixam a cada lateral do chassi do console. Mas, antes de encaixá-las no chassi, você deve primeiro fixar o pé a cada perna. Cada perna montada pesa 10 quilogramas, portanto tome cuidado ao levantar.

### Fairlight Console Leg Kit 0 degrees

Esta opção deixa a superfície de controle do console nivelada em relação ao solo.

### Fairlight Console Leg Kit 8 degrees

Esta opção posiciona a superfície de controle do console em um ângulo de 8 graus em relação ao operador.

Antes de encaixar as pernas no chassi, você deve primeiro fixar o pé a cada perna. Cada perna montada pesa de 8 a 10 quilogramas, portanto tome cuidado ao levantar.

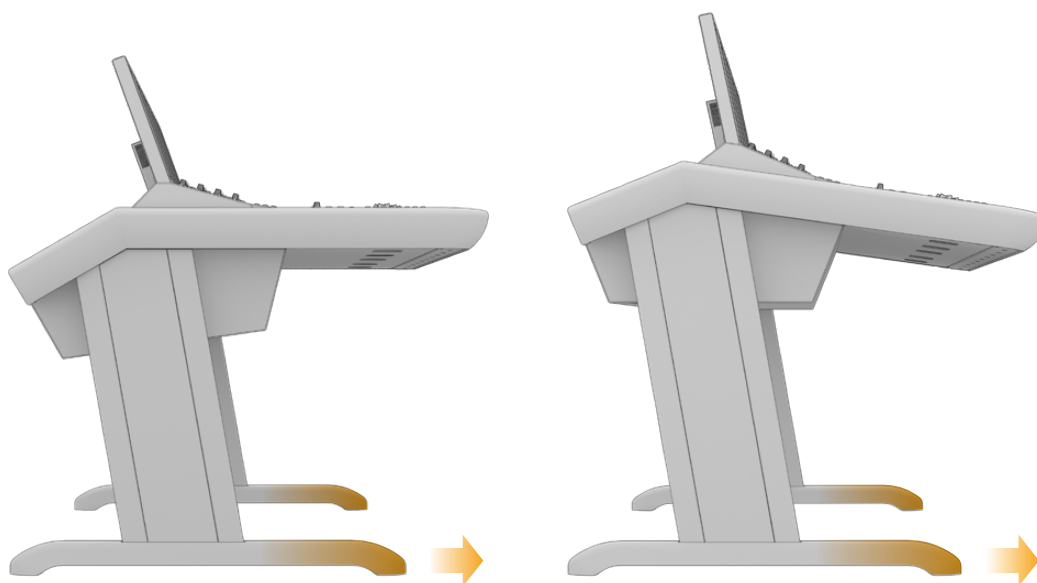

Os pés são fixados ao chassi do console com seu comprimento mais longo em uma das extremidades. Certifique-se de que a extremidade mais longa esteja virada para a frente do console.

Quando o kit de pernas de 8 graus estiver fixado, seu console Fairlight ficará ligeiramente mais elevado e inclinado em direção ao operador.

## Como encaixar o pé a cada perna:

- 1 Coloque a perna de lado com a tampa do painel virada para cima. Remova os dois parafusos M12 da ponta incluindo a placa de suporte pequena.

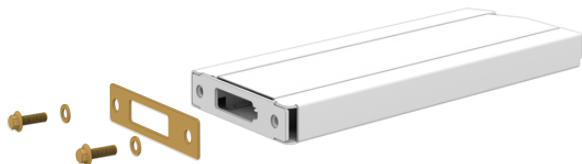

Após remover a placa de suporte do kit de pernas de 0 grau padrão, ela é usada para fixar o pé à perna.

**OBSERVAÇÃO** Caso esteja anexando o kit de 8 graus, mantenha a placa de suporte entre o pé e a perna. Uma placa de suporte adicional é usada para fixar o pé à perna, conforme ilustrado abaixo.

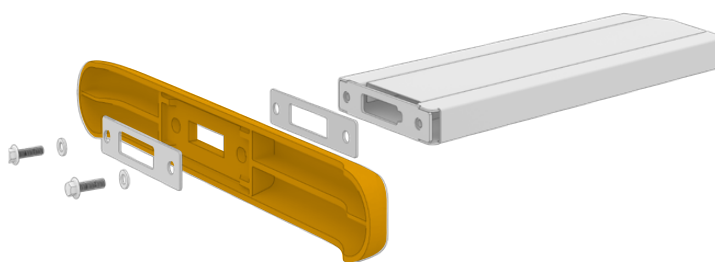

- 2 Alinhe o pé com a ponta da perna e segure-o no lugar. Certifique-se de que os recortes retangulares no final da perna e a placa de suporte estejam completamente alinhados.

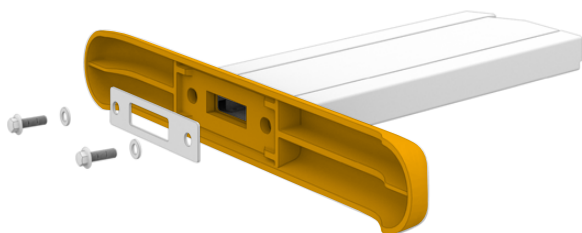

- 3 Agora, coloque a placa de suporte no fundo do pé e prenda o pé à perna usando os dois parafusos M12. Aperte aplicando um torque de 35 Nm.

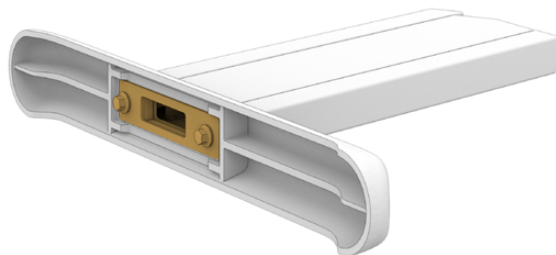

- 4 Repita os passos de 1 a 3 para a segunda perna.

## Como encaixar as pernas no chassi do console:

- 1 Remova a tampa lateral de cada perna desparafusando os quatro parafusos M3 do lado oposto da perna usando uma chave Pozidriv 2.

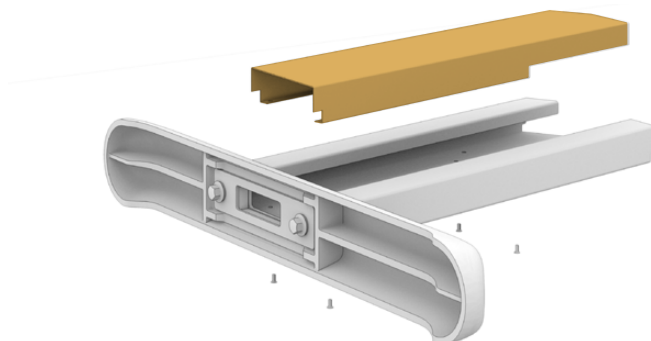

- 2 Remova os quatro parafusos M12 de aperto da perna de cada lateral do chassi do console.
- 3 Alinhe cada perna ao lado do console montando-a contra os pinos guias no chassi.

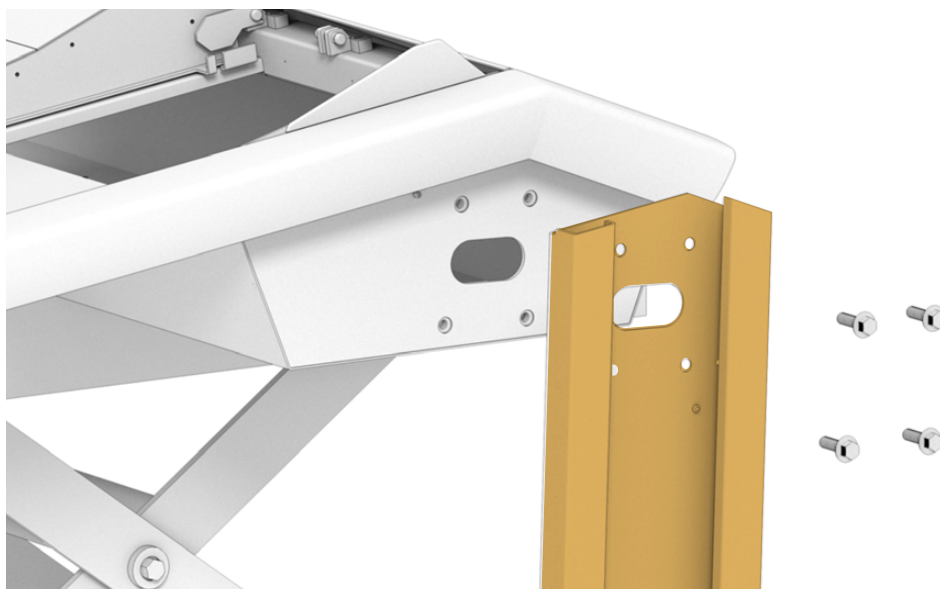

- 4 Prenda as pernas no chassi com os parafusos de aperto da perna e aperte-os aplicando um torque de 35 Nm.

A tampa lateral para cada perna pode ser reencaixada mais tarde. Tirar a tampa a esta altura da montagem oferece acesso ao interior da perna para quando você estiver ligando a fiação dos painéis no interior do console.

- 5 Abaixar o console cuidadosamente da superfície de suporte e colocá-lo no chão.

Recomendamos colocar o chassi montado o mais perto possível da posição desejada, pois quando os módulos Fairlight estiverem instalados, o peso geral da unidade aumentará consideravelmente. Certifique-se de que haja espaço suficiente na traseira do chassi para recolocar o painel traseiro antes de fixá-lo no lugar.

## Montagem Alternativa com Duas ou Mais Pessoas

Caso não tenha acesso a uma plataforma elevatória tesoura ou um equipamento semelhante e tenha alguém para ajudá-lo, você pode apoiar o chassi no seu painel traseiro e encaixar as pernas e os pés nesta posição.

Como encaixar as pernas e os pés:

- 1 Depois de retirar o chassi do console do estojo de viagem, deite o chassi sobre o seu painel traseiro cuidadosamente. Certifique-se de que uma segunda pessoa segure o chassi no lugar para que ele não escorregue.

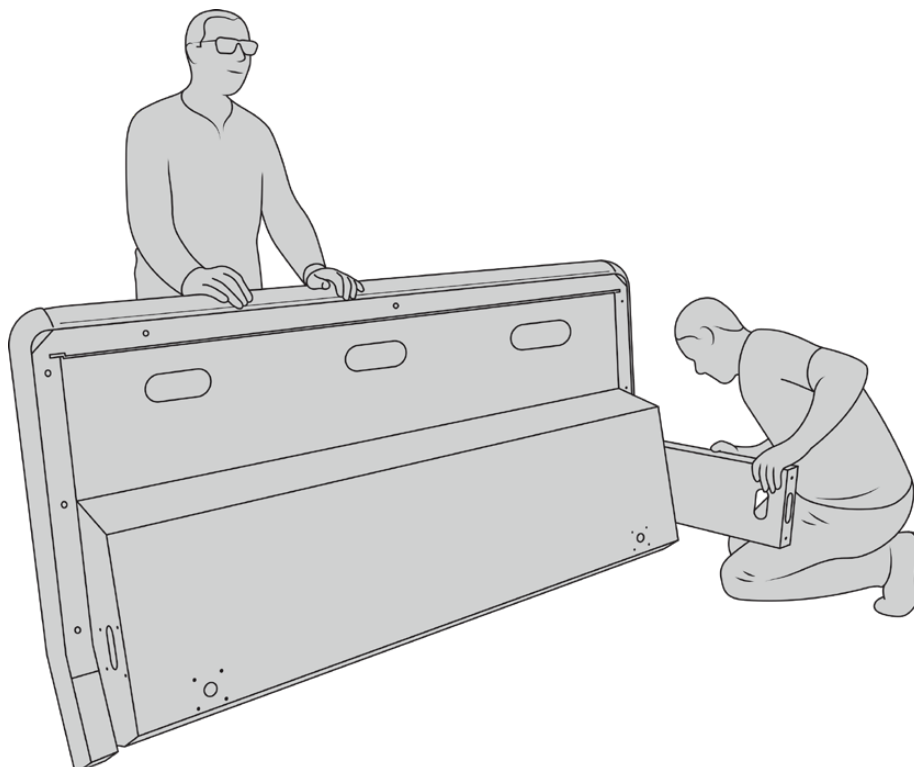

Deite o chassi do console sobre o seu painel traseiro com a frente voltada para cima.

- 2 Com o chassi do console firmemente mantido no lugar, encaixe as pernas, conforme demonstrado na seção anterior.
- 3 Encaixe os pés a cada perna.

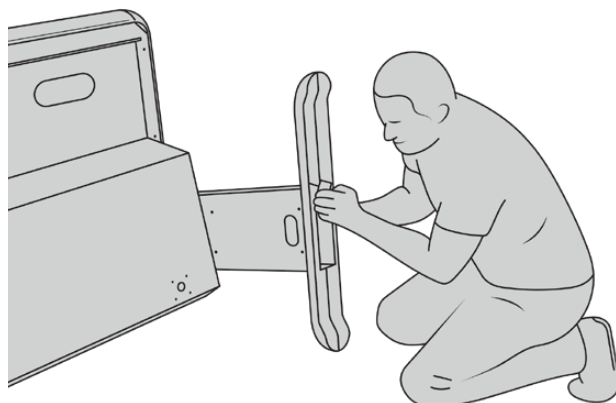



- 4 Depois que as pernas e os pés estiverem encaixados, apoie o chassi sobre os seus pés na posição de pé.



Deixe o console Fairlight em pé, preparado para instalar os painéis Fairlight.

Com as pernas e os pés encaixados ao chassi do console, você pode instalar os painéis Fairlight agora.

## Instalar Painéis Fairlight

O layout Fairlight mais comum usado pelos engenheiros de som para a montagem dos módulos é com o Fairlight Console Audio Editor posicionado diretamente à frente do operador, os módulos Fairlight Console Channel Control e Channel Fader em cada lado, e os módulos de controle de canais acima de cada módulo de canal fader. Os respectivos monitores LCD são instalados ao longo da parte superior com módulos de preenchimento do monitor. A pequena superfície entre os módulos Fairlight é dedicada para um mouse ou uma trackball.

Caso você não tenha todos os módulos para um console completo, você pode preencher as lacunas com painéis vazios até que esteja pronto para adicionar mais módulos no futuro. Você pode adicionar módulos a qualquer momento e conforme necessário com base nos seus requisitos de produção.

## Como instalar os módulos Fairlight no chassi do console:

- 1 Retire o painel traseiro do chassi desparafusando os parafusos M3 com uma chave Pozidriv 2 e mantenha o painel e os parafusos por perto em um lugar seguro. Remover o painel traseiro garante melhor acesso ao interior do chassi durante a instalação dos módulos Fairlight.



- 2 Cada módulo Fairlight possui seu próprio suporte de montagem, que pode ser facilmente levantado e retirado do chassi. Isto permite instalar os módulos em seus respectivos suportes em uma bancada onde há mais espaço, e depois encaixar os suportes montados no chassi.

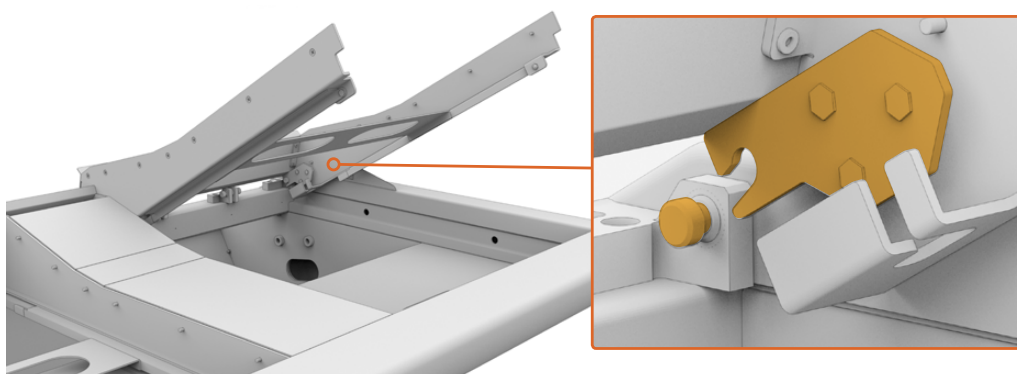

Segure cada braço do suporte e levante o suporte do chassi cuidadosamente. O suporte se encaixa na parte de trás, permitindo que você solte o suporte do chassi ao puxá-lo do pino de articulação.

- 3 Com o suporte de montagem retirado do chassi, coloque-o em uma superfície estável, pronta para o encaixe dos módulos Fairlight. Recomendamos que a instalação dos módulos se inicie com o monitor Fairlight Console LCD na parte superior, o Fairlight Console Channel Control no meio e o módulo Fairlight Console Channel Fader mais próximo do operador de som.

- 4 Fixe cada módulo no suporte usando os parafusos Pozidriv M4 fornecidos com o seu módulo Fairlight. Aperte até um torque de 1,5 Nm.

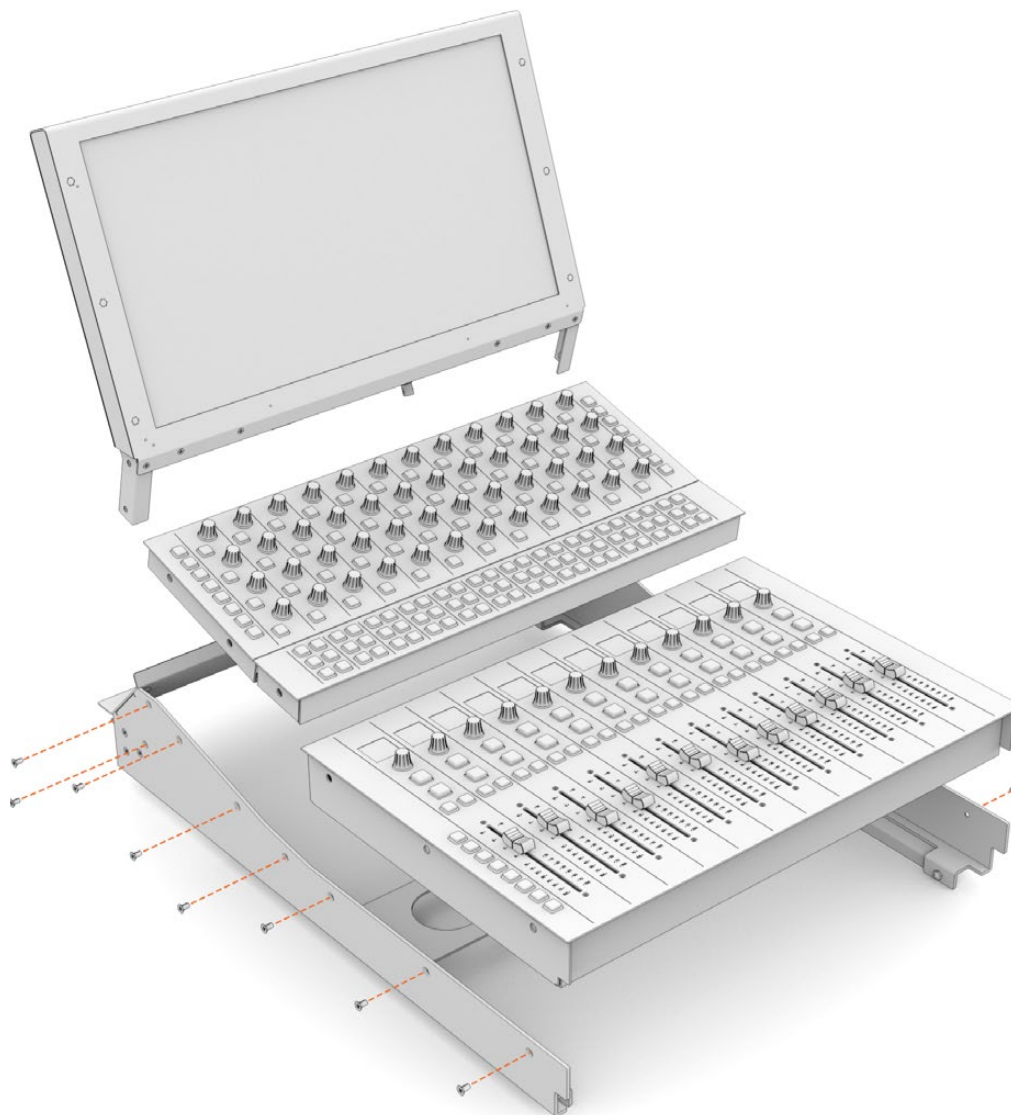

- 5 Agora, você pode reencaixar o suporte de montagem no chassi ao reposicionar os trincos traseiros sobre os pinos de articulação e abaixar o suporte cuidadosamente no lugar.

**OBSERVAÇÃO** Ao instalar um suporte com os módulos do painel Fairlight encaixados, recomendamos que uma pessoa segure a extremidade frontal do suporte, com uma segunda pessoa apoiando o suporte debaixo do chassi enquanto ele é encaixado no lugar. Isto permite que você abaixe o suporte com cuidado sem deixá-lo fora do lugar no momento final.

Depois da instalação, os suportes podem ser levantados novamente ao empurrar com uma mão na parte inferior e ao levantar a frente do suporte com a outra. Cada suporte possui uma baia de suporte com elevação que pode ser destacada a partir da parte inferior. Isto permite que você retire o suporte do chassi com segurança quando for necessário acessar o interior para o cabeamento.

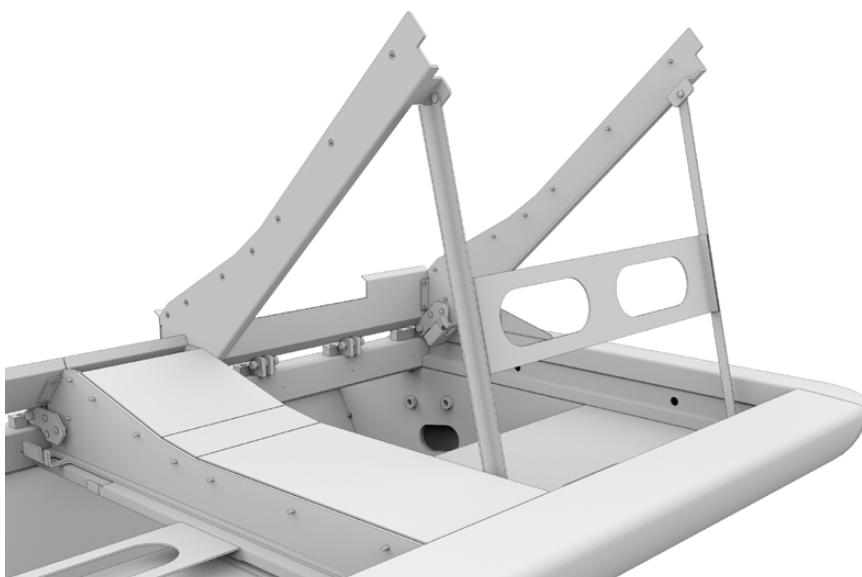

Baixe o suporte suspensório ao segurar as alças e girar o suporte para baixo. Permita que os pés do suporte descensem na parte interior contra a frente do chassi para que não se mova.

## Encaixar o Módulo de Preenchimento do Monitor

Dentro do estojo de viagem, você encontrará uma pequena caixa de papelão. Esta caixa contém o monitor do módulo de preenchimento que é instalado junto dos outros monitores do Fairlight Console LCD.

Retire o suporte de preenchimento do chassi seguindo os mesmos procedimentos utilizados para os outros suportes de módulo.

### Como encaixar o módulo de suporte:

- 1 Posicione o módulo de preenchimento do monitor no pescoço do suporte.
- 2 Fixe o módulo de preenchimento ao suporte usando os parafusos M4 Pozidriv fornecidos. Aperte aplicando um torque de 0,45 Nm.
- 3 Reencaixe o suporte no chassi.



## Alimentar os Módulos

Cada módulo Fairlight é alimentado independentemente via sua própria entrada de alimentação. Basta conectar cada módulo à sua tomada utilizando um cabo de alimentação IEC padrão.

Recomendamos usar extensões elétricas de cinco tomadas para a distribuição de energia dos módulos Fairlight, com cada extensão alimentando até cinco módulos. Certifique-se de que as extensões não estejam ligadas em cascata, com cada uma conectada independentemente à uma tomada na parede.

Dois pontos de aterramento no chassi são integrados às laterais internas do chassi para a fixação a um ponto de aterramento na tomada das instalações. Consulte a página com as informações de segurança no fim deste manual para mais detalhes.

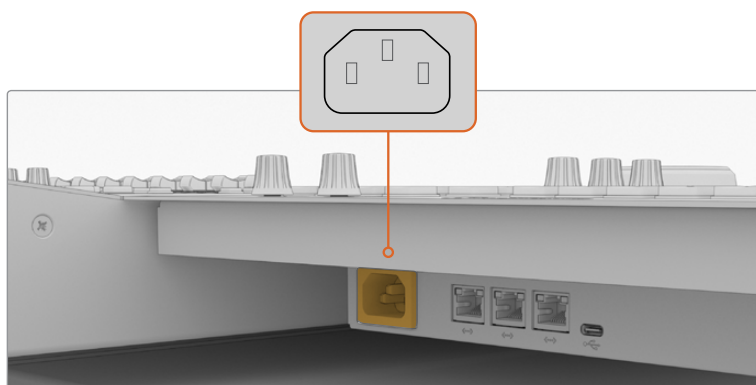

Forneça energia a cada módulo Fairlight via sua entrada de alimentação IEC padrão.

## Organizar Cabos e Recolocar Capas das Pernas Laterais

O seu console Fairlight foi desenvolvido para manter os cabos organizados. Após conectar os cabos de energia, você pode agrupá-los e guiá-los através dos compartimentos de cabo em cada perna.

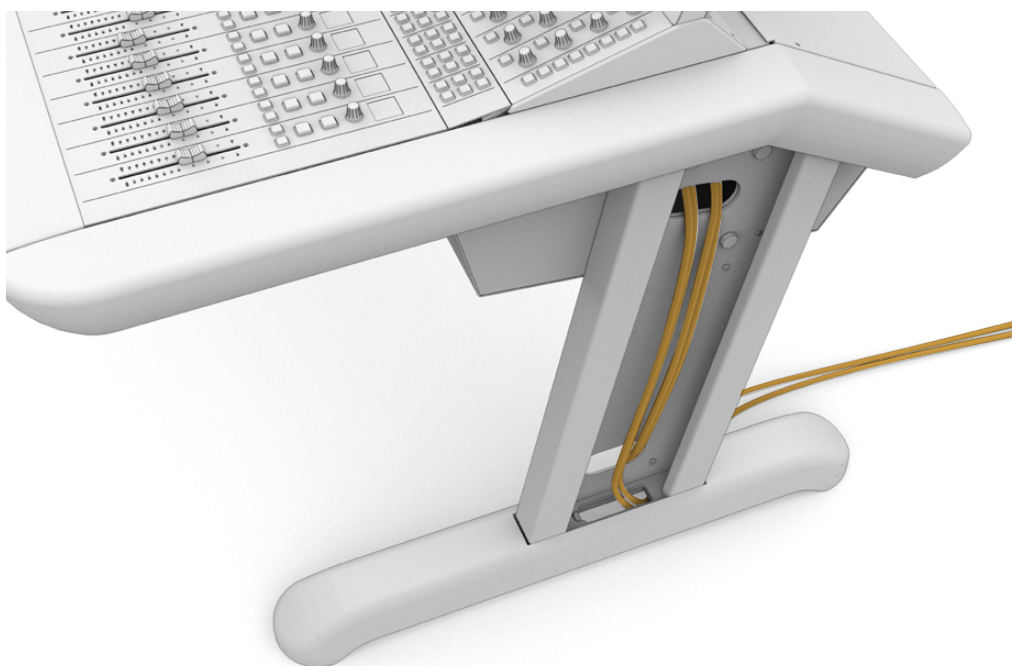

Depois que os cabos estiverem em posição, você pode reinstalar a tampa lateral da perna e apertar seus quatro parafusos M3 Pozidriv aplicando um torque de 0,35 Nm.

## Conectar os Módulos Fairlight

Após instalar os módulos Fairlight e plugar energia, conecte um módulo ao outro usando Ethernet em cascata. Não importa qual unidade específica esteja conectada a outra, contanto que todas estejam conectadas via suas portas Ethernet.

Caso deseje usar um switch de Ethernet para conectar os módulos, tudo bem, basta colocar o switch de Ethernet dentro do console, onde há bastante espaço. Depois, você pode conectar cada módulo de painel ao switch diretamente.

O exemplo abaixo demonstra como você poderia conectar os módulos Fairlight em cascata.

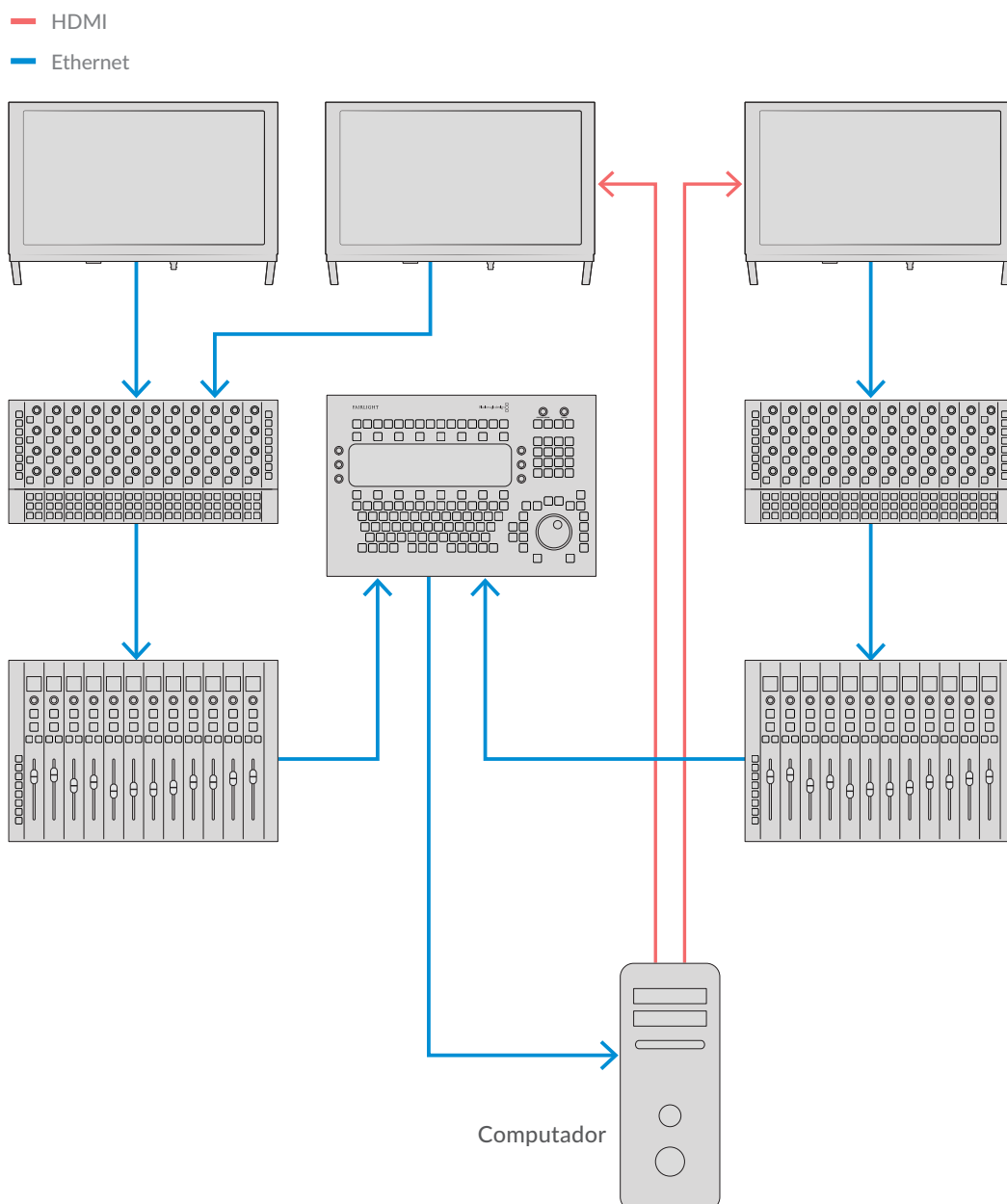

**DICA** Recomendamos utilizar cabos de Ethernet Cat6 de 1,2 metros. Eles permitirão que você levante os suportes do painel após a instalação sem esticar os cabos.

## Conectar o Console Fairlight ao seu Computador

Depois que todos os módulos no console forem conectados via ethernet, conecte um deles ao computador que executará o DaVinci Resolve.

## Conectar a Saída HDMI ou SDI do Computador

O monitor LCD acima do Fairlight Audio Editor se conecta à saída HDMI do monitor do seu computador. Isto permite monitorar a página Fairlight do DaVinci Resolve.

Este monitor LCD também pode ser conectado à saída SDI de equipamentos de reprodução de vídeo, por exemplo, um roteador Videohub ou saída de vídeo DeckLink.

Você também pode agrupar os cabos de Ethernet e de vídeo com os cabos de energia presos às pernas e pés do seu console. Isto mantém todos os cabos saindo e entrando do seu console Fairlight ordenadamente juntos.

## Reanexar o Painel Traseiro do Chassi

Agora que todos os seus módulos Fairlight estão instalados, alimentados e conectados, o passo final para completar a montagem do seu console é reencaixar o painel traseiro do chassi.

Fixe-o no lugar usando parafusos Pozidriv M3 e aperte aplicando um torque de 0,45 Nm.

Isto conclui a montagem e configuração de conexão para o seu console Fairlight. Agora, você está pronto para confirmar que o seu console está funcionando com o DaVinci Resolve.

# Configurar os Módulos Fairlight

O próximo passo é configurar o seu console Fairlight para o seu estúdio.

Há dois utilitários Fairlight que são incluídos com o instalador DaVinci Resolve. Os utilitários são chamados Fairlight Panel Setup e Fairlight Studio Utility.

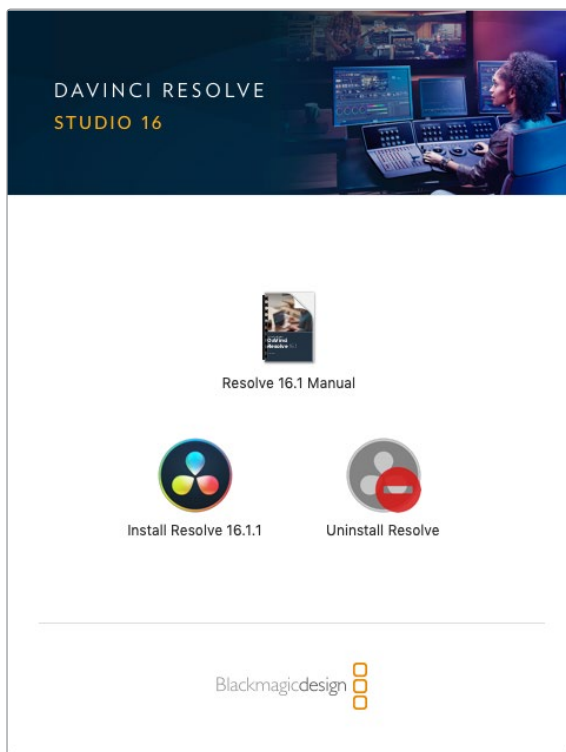

A versão completa DaVinci Resolve Studio pode ser instalada a partir do cartão SD incluído com o seu, mas recomendamos baixar a versão mais recente na Central de Suporte Técnico da Blackmagic Design em [www.blackmagicdesign.com/br/support](http://www.blackmagicdesign.com/br/support).

Para instalar o DaVinci Resolve, inicie o instalador DaVinci Resolve e siga as instruções na tela. Certifique-se de selecionar “Fairlight Studio Utility” ao instalar o DaVinci Resolve.

## Fairlight Panel Setup

O Fairlight Panel Setup pode ser conectado ao módulo Fairlight via USB ou Ethernet usando DHCP. Caso não esteja utilizando um servidor DHCP, você pode definir as configurações de rede para um endereço IP fixo via USB. Mais informações sobre como alterar as configurações de rede são fornecidas nas próximas páginas deste manual.

Ao configurar o console Fairlight para o seu estúdio, o primeiro passo é denominar cada módulo usando o utilitário Fairlight Panel Setup. Isto permite identificar cada módulo do painel com facilidade ao clicar na caixa de seleção "Identify this panel".

### Como denominar cada módulo:

- 1 Inicie o utilitário Fairlight Panel Setup.

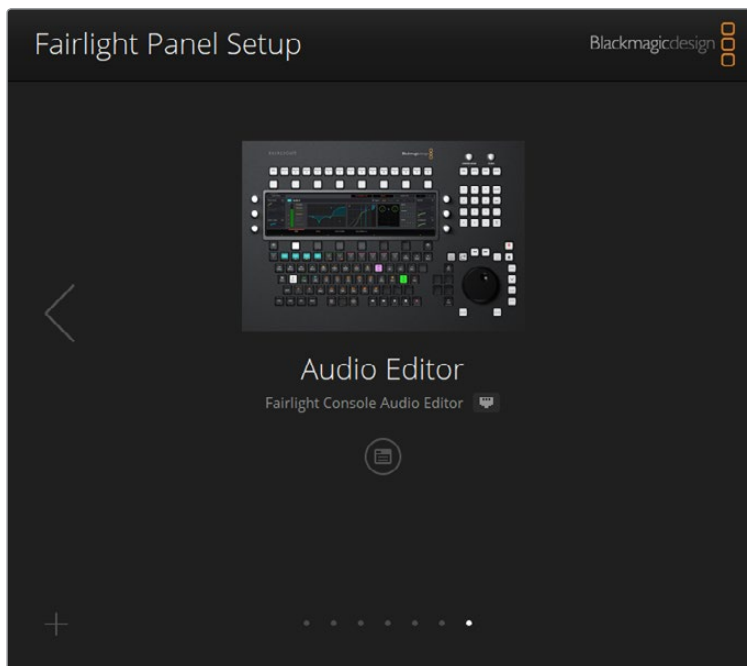

O módulo selecionado no momento estará visível na tela inicial do utilitário de configuração. Navegue por cada unidade instalada clicando nas setas em cada lateral da tela inicial.

- 2 Selecione um módulo na tela inicial e clique no ícone de configurações. Você também pode clicar na imagem do módulo para abrir a janela de configurações.
- 3 Clique na aba “Configure”. Sob “Panel Name”, você encontrará uma caixa de diálogo “Set label to”. Altere o nome na caixa de texto e clique em “Save”. Você pode identificar cada módulo instalado no seu console visualmente ao clicar na caixa de seleção “Identify this panel”. Isto iluminará os recursos no módulo.



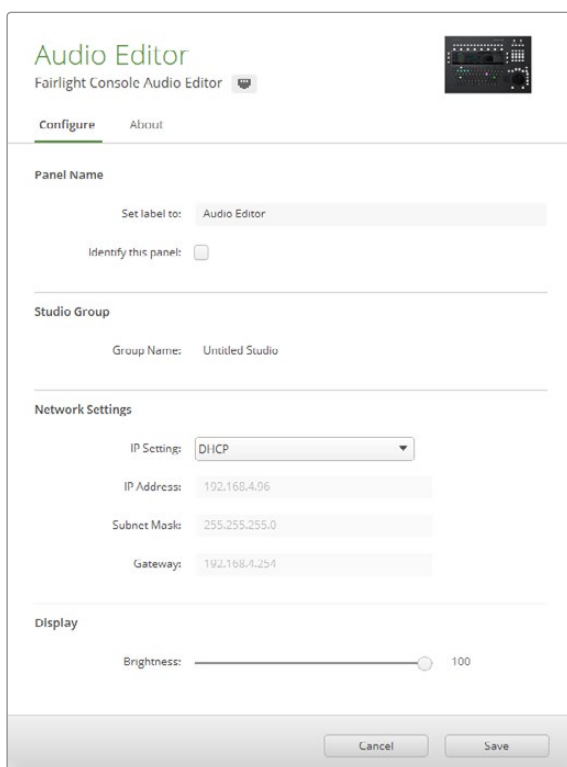

Atribua um nome personalizado para cada módulo Fairlight usando as configurações do utilitário Fairlight Panel Setup.

### Studio Name

Denomine o estúdio ao qual este módulo Fairlight será atribuído.

### Network Settings

Consulte a seção 'Alterar Configurações de Rede' para informações sobre como alterar essas definições manualmente.

### Brightness

Altera o brilho dos LCDs dos módulos Fairlight, ou o brilho do Fairlight Console LCD Monitor. Arraste o deslizador à direita ou à esquerda para aumentar ou diminuir o brilho.

### Display Source

Cada Fairlight Console LCD Monitor pode ser configurado como um monitor de dados ou um monitor de vídeo. Isto quer dizer que o monitor pode ser definido para exibir a página Fairlight conectada via Ethernet, ou uma imagem de vídeo se houver um sinal conectado à entrada de vídeo SDI ou HDMI do monitor.

**Data display** – Exibe a página Fairlight.

**Video monitor** – Exibe a entrada de vídeo SDI ou HDMI.

Se houver um sinal de vídeo conectado à entrada HDMI ou SDI, o monitor detectará automaticamente qual entrada está sendo utilizada. Contudo, se ambas as entradas tiverem um sinal de vídeo conectado, você pode selecionar a entrada desejada manualmente.

## LUT 3D

Ao monitorar uma entrada de vídeo, você pode carregar uma LUT 3D. Por exemplo, uma LUT 3D pode ser usada para alterar o espaço de cor da entrada de vídeo de um look dessaturado para Rec 709, ou talvez você queira carregar um look predefinido desenvolvido durante a pós-produção. Você também pode usar essa LUT 3D para ajustar o monitor em cada um dos monitores LCD do console Fairlight se a reprodução das cores entre eles for um pouco diferente.

### Como carregar uma LUT 3D:

- 1 Na configuração “Load LUT”, clique no botão “Load”.
- 2 Navegue até a pasta onde suas LUTs estão armazenadas e clique no arquivo LUT .cube desejado.
- 3 Clique em “Open”.

A LUT 3D agora será aplicada à sua fonte de vídeo. Caso deseje desabilitar a LUT, clique no botão “Clear”.

## Alterar Configurações de Rede

Caso necessite alterar as configurações de rede para cada módulo manualmente, você pode alterar as configurações na aba “Configure” do utilitário Fairlight Panel Setup. Ao alterar as configurações de rede, será necessário conectar o seu painel ao computador via USB.

### Como alterar as configurações de rede:

- 1 Abra o utilitário Fairlight Panel Setup. Clique no ícone de configurações, ou no módulo Fairlight exibido na página inicial para abrir as configurações para aquele módulo.
- 2 Clique na aba “Configure”.
- 3 Altere “IP Setting” de DHCP para “Static IP”.
- 4 Em “Network Settings”, digite um novo endereço nas caixas de texto do endereço IP, máscara de sub-rede e gateway.

Quando o endereço IP estiver definido corretamente, o módulo será acessível na sua rede.

Repita o mesmo processo para cada painel Fairlight via USB.

### Atualizar o Software Interno dos seus Módulos Fairlight

É uma boa ideia consultar nosso site regularmente para novas atualizações de software.

Quando uma nova versão do DaVinci Resolve é instalada, ela também poderá instalar atualizações no seu console Fairlight. Para verificar, abra o utilitário Fairlight Panel Setup e caso existam novas atualizações, você verá um botão “Update” na tela inicial de cada módulo. Basta clicar no botão “Update” e seguir as instruções para atualizar cada módulo.

Agora, com todos os ajustes de configuração concluídos, você pode fechar o utilitário Fairlight Panel Setup.

## Fairlight Studio Utility

Após configurar seus módulos Fairlight no utilitário de configuração, atribua cada módulo ao seu Console Fairlight usando o Fairlight Studio Utility. Isso configura o seu console como um estúdio, indicando ao DaVinci Resolve exatamente onde cada painel se encontra no seu console Fairlight para que a página Fairlight possa controlar todos eles adequadamente e exibir seus controles nos monitores LCD corretos.

O Fairlight Desktop Audio Editor não precisa ser adicionado a uma configuração de estúdio para ser selecionado pelo DaVinci Resolve. Caso tenha apenas um Desktop Audio Editor no seu estúdio, vá até a próxima seção 'Selecionar seu Console Fairlight no DaVinci Resolve', e siga as instruções para selecionar o editor no DaVinci Resolve.

### Como configurar um Console Fairlight para cada estúdio:

- 1 Inicie o Fairlight Studio Utility.
- 2 Selecione o número de baias no seu console Fairlight e clique em "Next". Isto abrirá uma nova tela de configuração onde os módulos são atribuídos aos compartimentos de chassi correspondentes em cada baia.

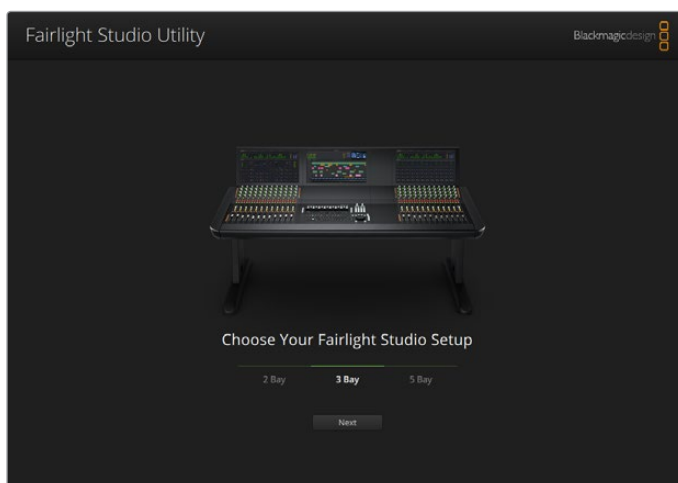

Selecione o número de baias no seu console Fairlight.

- 3 Na tela de configuração, clique no compartimento superior esquerdo para atribuir um Fairlight Console LCD Monitor. Da lista de módulos, selecione o monitor desejado para o compartimento correspondente ao clicar no seu ícone.

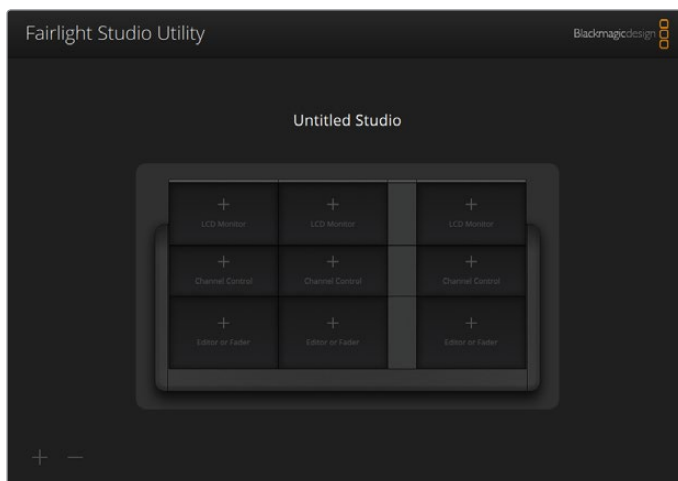

Clique no compartimento superior esquerdo para atribuir o monitor LCD correspondente.

Cada módulo pode ser identificado pelo nome personalizado inserido ao rotular os módulos. Você também pode clicar no ícone de lâmpada de cada módulo para identificá-los visualmente. Ao clicar na lâmpada, os recursos acenderão no respectivo módulo.

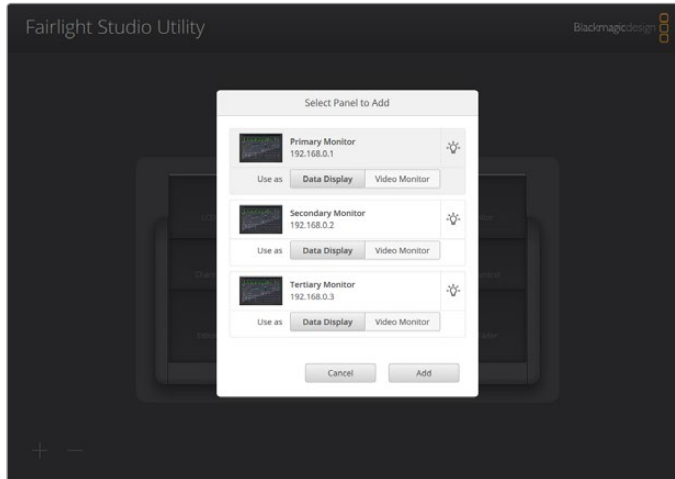

Clique no ícone de lâmpada para identificar cada módulo no seu console Fairlight.

**4** Clique em “Add”.

O monitor será atribuído no compartimento superior esquerdo do seu console Fairlight. Agora, você pode seguir o mesmo procedimento para atribuir todos os outros painéis às suas posições correspondentes no utilitário de configuração. Se você selecionar o módulo errado por engano, basta clicar no módulo no grupo para ativar suas opções e, então, clicar no ícone “X” para removê-lo.

À medida que você configura cada módulo, você pode confirmar se ele se corresponde à posição correta no console ao clicar no módulo no grupo para ativar suas opções e, depois, clicar no ícone de lâmpada.

O seu console Fairlight agora está configurado como um estúdio e você pode alterar o nome do estúdio ao clicar na caixa de texto “Untitled Studio”, inserir um novo nome e pressionar a tecla de retorno para confirmar. Isto facilita identificar cada estúdio, caso tenha múltiplos estúdios montados nas suas instalações.

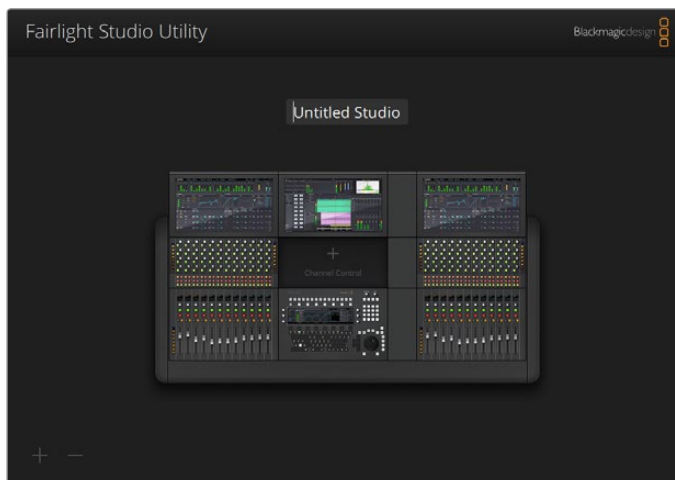

Renomeie o estúdio recém-configurado ao clicar no nome do estúdio, inserindo um novo nome e, depois, pressionando a tecla de retorno para confirmar a alteração.

## Selecionar seu Console Fairlight no DaVinci Resolve

O próximo passo é selecionar o seu console Fairlight nas preferências do DaVinci Resolve.

- 1 Inicie o DaVinci Resolve.
- 2 Na barra de menu no topo da tela, selecione DaVinci Resolve/Preferências.

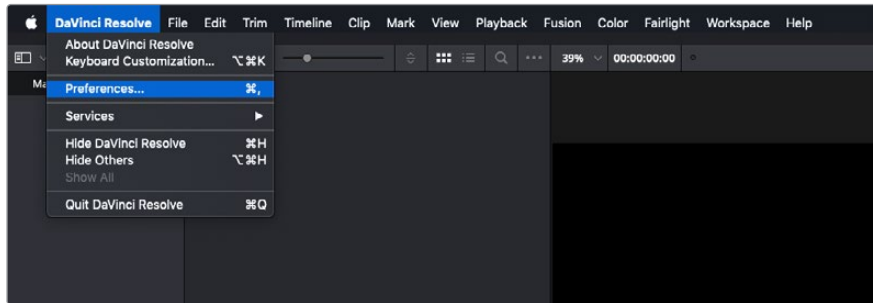

- 3 No menu “Painéis de Controle”, você notará uma opção para “Console de Áudio” e um menu contextual onde é possível selecionar o seu console Fairlight. Clique no menu contextual e selecione o nome de estúdio do seu console. Caso tenha um Fairlight Desktop Audio Editor independente, você também pode selecioná-lo aqui.

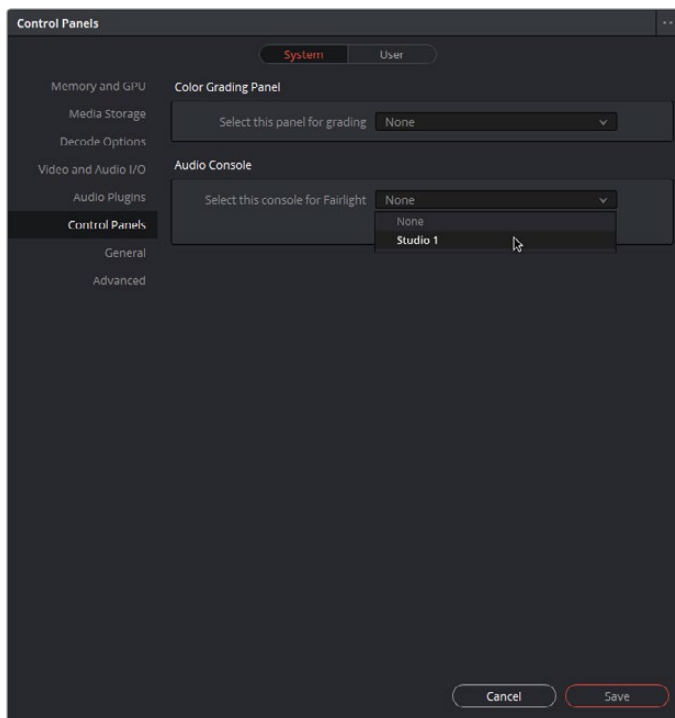

- 4 Clique em “Salvar”.

A janela de preferências fechará e uma nova mensagem aparecerá solicitando que você reinicie o DaVinci Resolve. Basta reiniciar o DaVinci Resolve e o seu console agora estará selecionado para controle usando a página Fairlight.

# Especificações Técnicas

## Dimensões do Estajo de Viagem Fairlight

Todo o conteúdo está incluído.

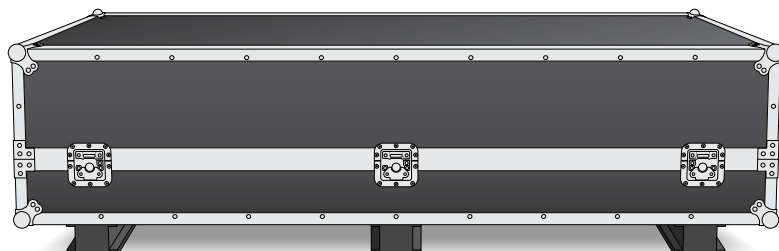

### Estajo de Viagem de 2 baias

**Largura** = 1353 mm  
**Altura** = 552 mm  
**Profundidade** = 1101 mm  
**Peso** = 180 kg

### Estajo de Viagem de 3 baias

**Largura** = 1844 mm  
**Altura** = 552 mm  
**Profundidade** = 1101 mm  
**Peso** = 205 kg

### Estajo de Viagem de 4 baias

**Largura** = 2825 mm  
**Altura** = 552 mm  
**Profundidade** = 1101 mm  
**Peso** = 280 kg

### Estajo de Viagem de 5 baias

**Largura** = 2825 mm  
**Altura** = 552 mm  
**Profundidade** = 1101 mm  
**Peso** = 300 kg

## Dimensões e Peso do Console Fairlight

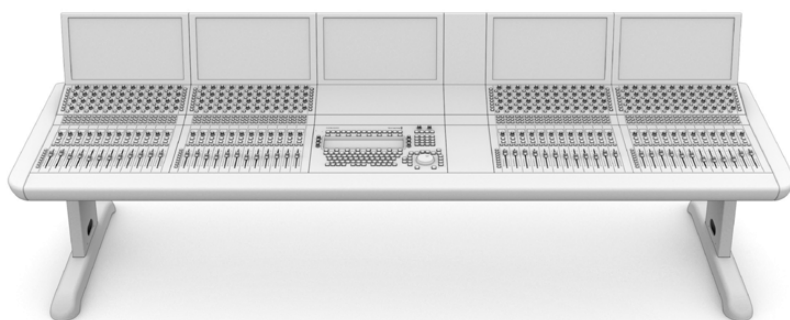

### Console de 2 baias

**Largura** = 1295 mm  
**Altura** = 1047 mm  
**Profundidade** = 982 mm  
**Peso**  
Chassi Vazio incluindo pernas e módulo de preenchimento do monitor = 90 kg  
Completamente montado = 120 kg

### Console de 3 baias

**Largura** = 1788 mm  
**Altura** = 1047 mm  
**Profundidade** = 982 mm  
**Peso**  
Chassi Vazio incluindo pernas e módulo de preenchimento do monitor = 110 kg  
Completamente montado = 157 kg

### Console de 4 baias

**Largura** = 2277 mm  
**Altura** = 1047 mm  
**Profundidade** = 982 mm  
**Peso**  
Chassi Vazio incluindo pernas e módulo de preenchimento do monitor = 130 kg  
Completamente montado = 195 kg

### Console de 5 baias

**Largura** = 2769 mm  
**Altura** = 1047 mm  
**Profundidade** = 982 mm  
**Peso**  
Chassi Vazio incluindo pernas e módulo de preenchimento do monitor = 150 kg  
Completamente montado = 232 kg

**OBSERVAÇÃO** A altura do console Fairlight com o kit de 8 graus instalado é 1140 mm.

## Dimensões e Peso dos Painéis Fairlight

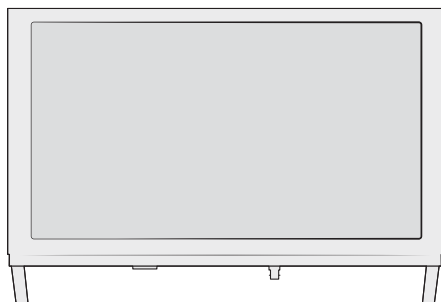

### Fairlight Console LCD Monitor

**Largura** = 489,6 mm

**Altura** = 335,4 mm

**Profundidade** = 58,7 mm

**Peso** = 4,4 kg

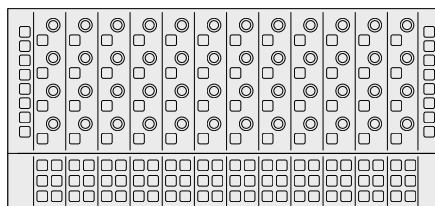

### Fairlight Console Channel Control

**Largura** = 489,6 mm

**Altura** = 229,3 mm

**Profundidade** = 66,5 mm

**Peso** = 4,4 kg

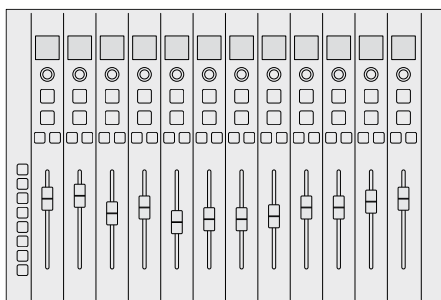

### Fairlight Console Channel Fader

**Largura** = 489,6 mm

**Altura** = 329,9 mm

**Profundidade** = 66,6 mm

**Peso** = 8,45 kg

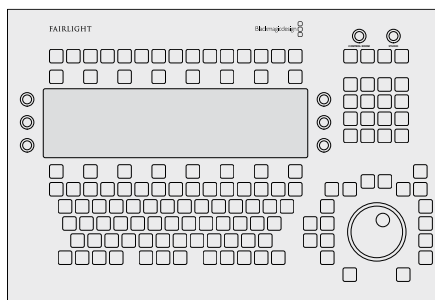

### Fairlight Console Audio Editor

**Largura** = 489,6 mm

**Altura** = 329,9 mm

**Profundidade** = 69 mm

**Peso** = 8,5 kg

## Consumo de Energia

### Entrada de Energia

100-240 V AC, 1,7 A, 50-60 Hz

## Temperatura Operacional

### Painéis Fairlight Console Audio Editor, Fader e Channel Control

0° a 40°C ou 40° a 104°F

### Fairlight Console LCD Monitor

0° a 35°C ou 40° a 95°F

# Ajuda

A maneira mais rápida de obter ajuda é visitando as páginas de suporte online da Blackmagic Design e consultando os materiais de suporte mais recentes disponíveis para o seu console Fairlight.

## Central de Suporte Técnico Online Blackmagic Design

O manual, o software e as notas de suporte mais recentes podem ser encontrados na Central de Suporte Técnico da Blackmagic Design em [www.blackmagicdesign.com/br/support](http://www.blackmagicdesign.com/br/support).

## Fórum Blackmagic Design

O fórum da Blackmagic Design no nosso site é um recurso útil que você pode acessar para obter mais informações e ideias criativas. Também pode ser uma maneira mais rápida de obter ajuda, pois já podem existir respostas de outros usuários experientes e da equipe da Blackmagic Design, o que o ajudará a seguir em frente. Você pode acessar o fórum em <https://forum.blackmagicdesign.com>

## Contatar o Suporte Blackmagic Design

Caso não encontre a ajuda que precisa no nosso material de suporte, por favor use o botão “Envie-nos um email” na página de suporte para nos encaminhar uma solicitação de suporte. Ou, clique no botão “Encontre sua equipe de suporte local” na página de suporte e ligue para a assistência técnica da Blackmagic Design mais próxima.

## Verificar a Versão de Software Instalada

Para verificar qual versão do software Fairlight Console está instalada no seu computador, abra o utilitário Fairlight Panel Setup e clique na aba “About”. O número da versão atual será exibido.

## Como Obter as Atualizações de Software Mais Recentes

Após verificar a versão do software Blackmagic Fairlight instalada no seu computador, por favor visite a Central de Suporte Técnico da Blackmagic Design em [www.blackmagicdesign.com/br/support](http://www.blackmagicdesign.com/br/support) para conferir as últimas atualizações. Embora seja uma boa ideia executar as atualizações mais recentes, é recomendável evitar atualizar qualquer software caso esteja no meio de um projeto importante.



## Informações Regulatórias



### **Eliminação de resíduos de equipamentos elétricos e eletrônicos dentro da União Europeia.**

O símbolo no produto indica que este equipamento não pode ser eliminado com outros materiais residuais. Para eliminar seus resíduos de equipamento, ele deve ser entregue a um ponto de coleta designado para reciclagem. A coleta separada e a reciclagem dos seus resíduos de equipamento no momento da eliminação ajudarão a preservar os recursos naturais e a garantir que sejam reciclados de uma maneira que proteja a saúde humana e o meio ambiente. Para mais informações sobre onde você pode entregar os resíduos do seu equipamento para reciclagem, por favor contate a agência de reciclagem local da sua cidade ou o revendedor do produto adquirido.



Este equipamento foi testado e respeita os limites para um dispositivo digital Classe A, conforme a Parte 15 das normas da FCC. Esses limites foram criados para fornecer proteção razoável contra interferências nocivas quando o equipamento é operado em um ambiente comercial. Este equipamento gera, usa e pode irradiar energia de radiofrequência e, se não for instalado ou usado de acordo com as instruções, poderá causar interferências nocivas nas comunicações via rádio. A operação deste produto em uma área residencial pode causar interferência nociva, nesse caso o usuário será solicitado a corrigir a interferência às suas próprias custas.

A operação está sujeita às duas condições a seguir:

- 1 Este dispositivo não poderá causar interferência nociva.
- 2 Este dispositivo deve aceitar qualquer interferência recebida, incluindo interferência que possa causar uma operação indesejada.

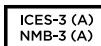

### **Norma Canadense ISED**

Este dispositivo cumpre com as exigências canadenses para aparelhos digitais de classe A. Quaisquer modificações ou utilização deste produto fora dos limites previstos poderão anular a conformidade com estas normas.

A conexão com interfaces HDMI devem ser feitas com cabos HDMI protegidos.

Este equipamento foi testado para fins de cumprimento com a sua utilização pretendida em um ambiente comercial. Se o equipamento for usado em um ambiente doméstico, ele poderá causar interferência radioelétrica.

# Informações de Segurança

## Aviso de Peso

O Console Fairlight tem um peso significativo, mesmo quando vazio. Por exemplo, um console de três baias pesa até 110 kg vazio, e 157 kgs quando inteiramente montado. Você deve sempre deslocar um console Fairlight com pelo menos quatro pessoas, usando procedimentos de levantamento seguros, como manter a coluna reta, dobrar os joelhos e levantar com movimentos cuidadosos e controlados.



### Advertência e Isenção de Responsabilidade sobre Segurança Elétrica

Para instalações envolvendo a fixação de mais de cinco módulos Fairlight, requisitos de aterramento adicionais devem ser instalados antes da conexão de energia elétrica. Este requisito não se aplica se cada um dos grupos de cinco módulos Fairlight puder ser conectado à tomadas de parede ou chão diferentes.

Pinos de aterramento estão soldados em ambas as extremidades da estrutura do console para a conexão de fios terra da estrutura do console até o ponto de ligação à terra. Cada um destes pinos pode ser utilizado e são marcados com o seguinte rótulo:



A Blackmagic Design recomenda a designação de um electricista qualificado e licenciado para instalar, testar e autorizar este sistema de fiação.

A Blackmagic Design não se responsabiliza pela segurança, fiabilidade, danos ou lesões corporais causadas a, ou por, qualquer equipamento de terceiros instalado no console.

Para reduzir o risco de choque elétrico, não exponha este equipamento a gotejamento ou respingo.

Certifique-se de que ventilação adequada seja fornecida ao redor do produto e não esteja restrita.



Utilize apenas em altitudes até a 2000 m acima do nível do mar.

Não há componentes em seu interior reparáveis pelo operador. Solicite o serviço de manutenção à assistência técnica local da Blackmagic Design.

### Declaração do Estado da Califórnia

Este produto pode expô-lo a produtos químicos, tais como vestígios de bifenilos polibromados dentro de peças de plástico, que é conhecido no estado da Califórnia por causar câncer e defeitos congênitos ou outros danos reprodutivos.

Para mais informações, visite [www.P65Warnings.ca.gov](http://www.P65Warnings.ca.gov).

# Garantia

## 12 Meses de Garantia Limitada

A Blackmagic Design garante que este produto estará livre de defeitos de materiais e fabricação por um período de 12 meses a partir da data de compra. Se o produto se revelar defeituoso durante este período de garantia, a Blackmagic Design, a seu critério, consertará o produto defeituoso sem cobrança pelos componentes e mão-de-obra, ou fornecerá a substituição em troca pelo produto defeituoso. Para obter o serviço sob esta garantia você, o Consumidor, deve notificar a Blackmagic Design do defeito antes da expiração do período de garantia e tomar as providências necessárias para o desempenho do serviço. O Consumidor é responsável pelo empacotamento e envio do produto defeituoso para um centro de assistência designado pela Blackmagic Design com os custos de envio pré-pagos. O Consumidor é responsável pelo pagamento de todos os custos de envio, seguro, taxas, impostos e quaisquer outros custos para os produtos que nos forem devolvidos por qualquer razão.

Esta garantia não se aplica a defeitos, falhas ou danos causados por uso inadequado ou manutenção e cuidado inadequado ou impróprio. A Blackmagic Design não é obrigada a fornecer serviços sob esta garantia: a) para consertar danos causados por tentativas de instalar, consertar ou fornecer assistência técnica ao produto por pessoas que não sejam representantes da Blackmagic Design, b) para consertar danos causados pela instalação inadequado ou por uso ou conexão imprópria a equipamentos não compatíveis, c) para consertar danos ou falhas causadas pelo uso de componentes ou materiais que não são da Blackmagic Design, d) para fornecer assistência técnica de um produto que foi modificado ou integrado a outros produtos quando o efeito de tal modificação ou integração aumenta o tempo ou a dificuldade da assistência técnica do serviço.

ESTA GARANTIA É FORNECIDA PELA BLACKMAGIC DESIGN NO LUGAR DE QUAISQUER OUTRAS GARANTIAS, EXPLÍCITAS OU IMPLÍCITAS. A BLACKMAGIC DESIGN E SEUS FORNECEDORES NEGAM QUAISQUER GARANTIAS IMPLÍCITAS DE COMERCIALIZAÇÃO OU ADEQUAÇÃO A UMA FINALIDADE ESPECÍFICA. A RESPONSABILIDADE DA BLACKMAGIC DESIGN DE CONSERTAR OU SUBSTITUIR PRODUTOS DEFEITUOSOS DURANTE O PERÍODO DE GARANTIA É A ÚNICA E EXCLUSIVA MEDIDA FORNECIDA AO CONSUMIDOR. A BLACKMAGIC DESIGN NÃO É RESPONSÁVEL POR QUAISQUER DANOS INDIRETOS, ESPECIAIS, INCIDENTAIS OU CONSEQUENCIAIS INDEPENDENTEMENTE DA BLACKMAGIC DESIGN OU REVENDEDORES POSSUIREM AVISO PRÉVIO SOBRE A POSSIBILIDADE DESTES DANOS. A BLACKMAGIC DESIGN NÃO É RESPONSÁVEL POR QUAISQUER USOS ILEGAIS DO EQUIPAMENTO PELO CONSUMIDOR. A BLACKMAGIC NÃO É RESPONSÁVEL POR QUAISQUER DANOS CAUSADOS PELO USO DESTE PRODUTO. O USUÁRIO DEVE OPERAR ESTE PRODUTO POR CONTA E RISCO PRÓPRIOS.

© Direitos autorais 2020 Blackmagic Design. Todos os direitos reservados. 'Blackmagic Design', 'Cintel', 'DeckLink', 'DaVinci Resolve' são marcas registradas nos EUA e em outros países. Todos os outros nomes de empresas e produtos podem ser marcas comerciais de suas respectivas empresas com as quais elas são associadas.

Blackmagicdesign



Kullanım Kılavuzu

# Fairlight Konsol Montaj İşlemi

Şubat 2020

Türkçe



## Hoş Geldiniz

Ses post prodüksiyon işleriniz için bir Blackmagic Fairlight konsol satın aldığınız için teşekkür ederiz.

Fairlight; onlarca yıldır film ve televizyon endüstrilerinde en çok tercih edilen ses post prodüksiyon yazılım paketi olmuştur. Müzik ve ses yapımında öncülük eden, uzun bir yenilikçi yazılım ve donanım mühendisliği geçmişi vardır. Yeni Fairlight konsolu için heyecan duyuyoruz ve onunla deneyiminizden hoşlanacağınıza inanıyoruz.

Fairlight konsolunuz isteğinize göre ayarlanabilir olduğundan, konsolunuzda bulunan bölme sayısına bağlı olarak sadece istediğiniz Fairlight modüllerini yüklemenize imkan tanır. Modüller arasında; Fairlight Konsol Kanal Kontrolü, Fairlight Konsol Kanal Sürgüleri, Fairlight Konsol Ses Düzenleyici ve Fairlight Konsol LCD Ekranı bulunur. Modülleri yükleyebilir ve ihtiyaçlarınıza göre sisteminizi geliştirebilirsiniz.

Her bir modüldeki ince ayarlar, hassas idare ve incelik için tasarlanmıştır ve ayarlarınızı denetlemenizi ve ne olduğunu her zaman harfiyen bilmenizi sağlayan, kolay okunur LCD ile ışıklı butonlar içerir. Sürgüler de servo destekli olduğundan, DaVinci Resolve ile senkronizasyonu muhafaza ederlerken kaydedilebilir ve geri çağırılabilirler. Ses miksajınızı denetlerken, sürgülerin yaptığınız düzeltmelere gerçek zamanlı olarak tepki vermesini izlemek gibisi yoktur!

Fairlight konsolunuz ve DaVinci Resolve'nin Fairlight sayfasıyla, ses dosyalarınızı istediğiniz gibi şekillendirmeniz için gereken araçlara sahipsiniz.

Bu kullanım kılavuzu Fairlight konsolunuzu hemen kullanmaya başlayabilmeniz için; Fairlight konsolunuzun montaj işlemi, Fairlight konsol modüllerinin yüklenmesi ve DaVinci Resolve ile başlangıç konularında size yol gösterecektir.

Ayrıca, internet sitemizdeki destek bilgilerini içeren sayfamıza [www.blackmagicdesign.com/tr](http://www.blackmagicdesign.com/tr) adresinden ulaşarak, bu kullanım kılavuzunun en güncel versiyonuna ve DaVinci Resolve yazılım güncellemelerine erişebilirsiniz. Yazılımınızı güncel tutarak en son özelliklerden yararlandığınızdan emin olabilirsiniz. Sürekli yeni özellikler ve geliştirmeler için çaba içinde olduğumuzdan, yorumlarınızı almaktan mutluluk duyarız.

**Grant Petty**

Blackmagic Design CEO

# İçindekiler

## Fairlight Konsol Montaj İşlemi

<b>Fairlight Konsol Parçaları</b>	295
<b>Ambalajdan Çıkarma ve Montaj</b>	297
Gerekli Aletler	298
Konsol Ana Gövdesine Ayakların Takılması	298
İki veya Daha Fazla Kişiyile Alternatif Montaj	301
Fairlight Panellerin Takılması	302
Ekran Dolgu Modülünün Bağlanması	305
Modüllerin Çalıştırılması	306
Fairlight Modüllerinin Bağlanması	307
<b>Fairlight Modüllerinin Yapılandırılması</b>	308
Fairlight Panel Setup Yardımcı Yazılımı	309
Ağ Ayarlarının Değiştirilmesi	311
Fairlight Studio Yardımcı Yazılımı	312
DaVinci Resolve'de Fairlight Konsolunuzun Seçimi	314
<b>Teknik Özellikler</b>	315
Fairlight Taşıma Kasası Ebatları	315
Fairlight Konsol Ebatları ve Ağırlığı	315
Fairlight Panellerin Ebatları ve Ağırlığı	316
Güç Tüketimi	316
Çalışma Ortamı Isısı	316
<b>Yardım/Destek</b>	317
<b>Düzenleyici Uyarıları</b>	318
<b>Güvenlik Bilgileri</b>	319
<b>Garanti</b>	320

## Fairlight Konsol Parçaları

Fairlight konsol; yapım gereksinimlerinize uygun olması için konsolunuzu yapılandırmanızı sağlayan 4 farklı düzenlemede mevcuttur. Fairlight Konsol Kanal Kontrolü, Fairlight Konsol Kanal Sürgüleri, Fairlight Konsol Ses Düzenleyici ve Fairlight Konsol LCD Ekranı gibi Fairlight modülleri, Fairlight konsol ana gövdesi dahilindeki modül yuvalarına takılırlar.

### Fairlight 3 Bölmeli Konsol

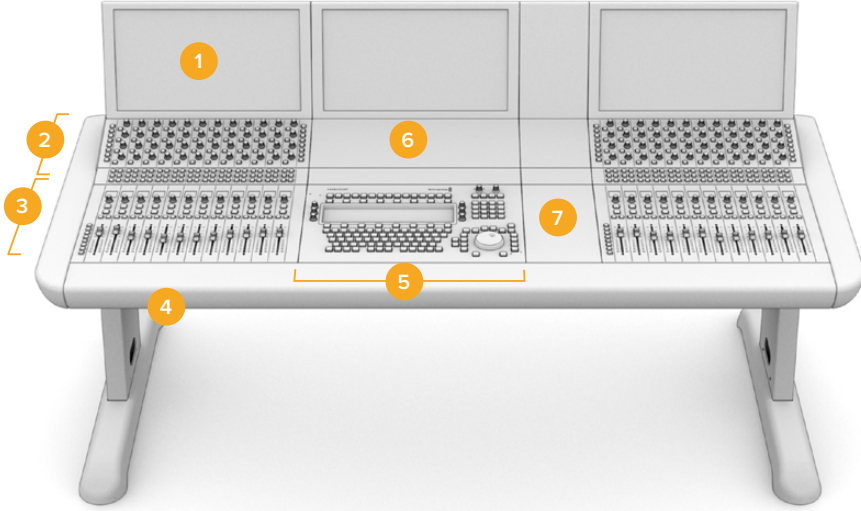

1. Fairlight Konsolu LCD Ekranı
2. Fairlight Konsol Kanal Kontrolü
3. Fairlight Konsol Kanal Sürgüleri
4. Ayaklar dahil olarak Fairlight Konsol ana gövdesi
5. Fairlight Konsol Ses Düzenleyici
6. Fairlight Konsol Kanal Kontrolü boş
7. Fare ve notlarınız için boşluk

Yukarıdaki resim tamamen monte edilmiş Fairlight 3 Bölmeli konsolu gösterir. Tipik bir üç bölmeli düzende, Fairlight Konsol Kanal Kontrolü ve Fairlight Konsol Kanal Sürgü modülleri, Fairlight Konsol Ses Düzenleyicinin her iki yanına yerleştirilir. Ancak, Fairlight konsolonuz tamamıyla uyarlanabilir olduğu için, modülleri tercih ettiğiniz herhangi bir konuma yerleştirebilirsiniz.

4 bölmeli veya 5 bölmeli bir düzende, ilave modüller her iki yana yerleştirilebilir.

### Fairlight 5 Bölmeli Konsol

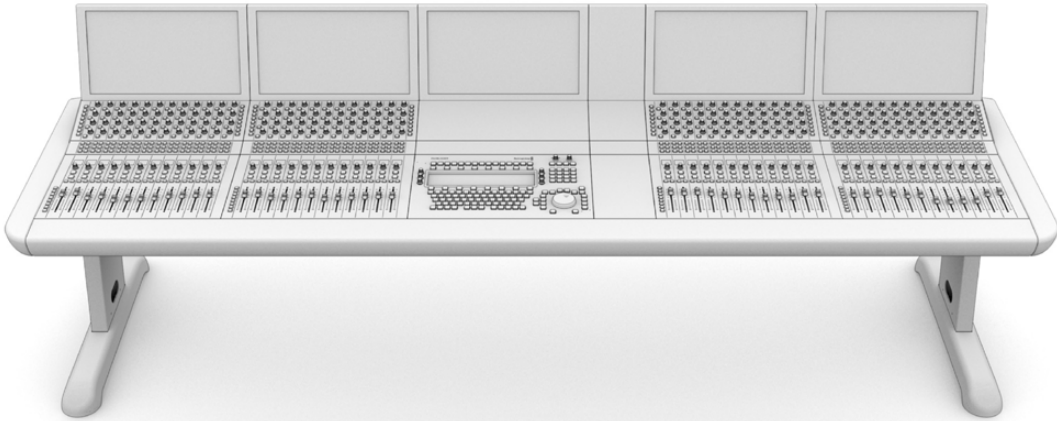

## Fairlight 2 Bölmeli Konsol

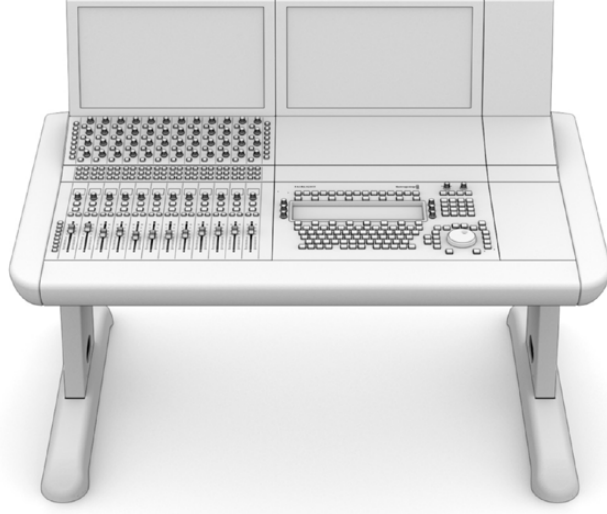

2 bölmeli düzen; Fairlight Konsol Kanal Kontrol modülünü ve Fairlight Konsol Kanal Sürgü modülünü Fairlight Konsol Ses Düzenleyicinin yanına yerleştirir.

**NOT** Fairlight modüllerini ses düzenleyicinin her iki tarafına yerleştirebilirsiniz ve fare için ayrılan alanın konumunu değiştirebilirsiniz. Mesela; solak olabilirsiniz ve farenin ses düzenleyici modülün sol tarafında olmasını isteyebilirsiniz. Fairlight modülleri; çekip çıkartılabilen ve yeniden yerleştirilebilen bir modül askı aparatına monte edilir. Fairlight modüllerinin modül askı aparatlarına nasıl takıldığına dair daha fazla bilgi için, bu kullanım kılavuzunu okumaya devam edin.

Konsolunuza ilave cihazlar takmanız gerekirse Blackmagic Design bayilerinden bir Fairlight Konsol Kanal Rack Takımı alabilirsiniz. Örneğin, Blackmagic HyperDeck kaydedicileri veya SmartScope Duo monitörleri gibi.

Bunların yanında; Fairlight Konsol LCD Ekran boşu, Fairlight Konsol Kanal Kontrol boşu, Fairlight Konsol Kanal Sürgü boşunu takabilirsiniz.



## Ambalajdan Çıkarma ve Montaj

Fairlight konsolunuz; Fairlight Konsol ana gövdesini ve ayaklarını içeren büyük, sağlam ve güvenli bir taşıma kasasında nakledilir.

Her bir Fairlight modülünün nakliyesi ayrı ayrı edilir. Her bir Fairlight düzeninin ebat ve ağırlık ölçülerinin tam bir listesi için, bu kullanım kılavuzunun 'teknik özellikler' bölümüne bakınız.

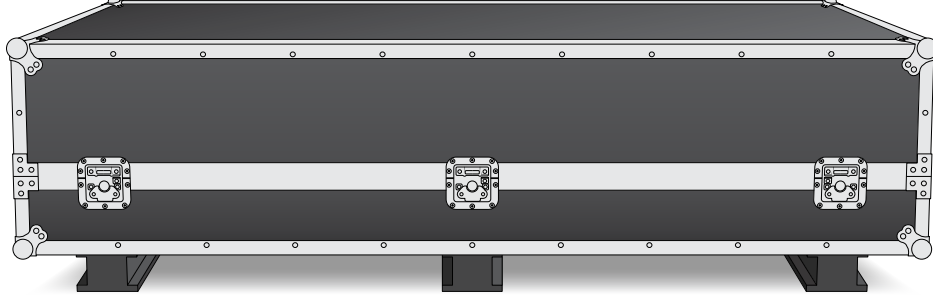

Fairlight konsolunuzun taşıma kasasını açtıktan sonra, konsol ana gövdesini dikkatlice çıkartın ve ana gövde ile ayakların ağırlığını taşıyacak kadar sağlam ve sabit bir yüzeye yavaşça koyunuz.

**NOT** Boş bir 3 bölmeli Fairlight konsolun 110kg ve 5 bölmeli bir konsolun da 150kg kadar ağırlığı olduğunu lütfen dikkate alınız. Konsol sağlam yapılıdır ve bir kişinin tek başına ambalajdan çıkarması için çok ağırdır. Tüm kaldırma işlerinin; dizleri kırma, sırtı düz tutma, dikkatli ve kontrollü kaldırma gibi, doğru kaldırma teknikleri ile, 4 kişi tarafından yapılması gerekir.

Ana gövdeye takarken ayakların yükseltilmiş olduğundan emin olmak üzere, Fairlight konsolunuzun montaj işlemi için konulacağı yüzeyin, yerden yeterince yüksek olması gerekir. En az 550mm'lik bir yüksekliği göz önünde bulundurun. Makaslı bir taşıma arabası veya buna benzer bir araç, montaj işlemi için mükemmel bir çözümdür.



Alternatif olarak, konsolun montajını iki veya daha fazla kişiyle yapıyorsanız ayaklarını takarken, ana gövdeyi arka panelinin üzerine dikebilirsiniz. Daha fazla detay için, 'İki veya Daha Fazla Kişiyile Alternatif Montaj' isimli bir sonraki bölüme bakın.

## Gerekli Aletler

Montaj işlemi için aşağıdaki aletlere ihtiyacınız olacak:



1 x Tork anahtarı ile 35 Nm'lik 18mm lokma.



M3 ve M4 vidalar için 1 x Pozidriv 2 Torx uçlu 0.45 Nm tornavida.

Tork aletlerini, sadece sıkma işlemi için kullanmanızı ve vidaları çıkarmak için de sıradan bir somun anahtarı veya tornavida kullanmanızı öneririz.

## Konsol Ana Gövdesine Ayakların Takılması

Taşıma kasasının içinde, konsol ana gövdesinin her iki tarafına takılan iki adet ayak bulunur. Ancak, ana gövdeye bağlamadan önce, ilk olarak ayakların taban kısımlarını her bir ayağa sıkıca tutturmanız gerekir. Montajı tamamlanınca her bir ayağın ağırlığı 10kg olduğundan, kaldırırken dikkatli olun.

### F0 Derece Fairlight Konsol Ayak Takımı

Bu seçenek, konsolun yüzeyini yere paralel şekilde yerleştirir.

### 8 Derece Fairlight Konsol Ayak Takımı

Bu seçenek; operatöre doğru eğimli olması için, konsolu 8 derecelik bir açıyla yerleştirir

Ana gövdeye bağlamadan önce, ilk olarak ayakların taban kısımlarını her bir ayağa sıkıca tutturmanız gerekir. Montajı tamamlanınca her bir ayağın ağırlığı 8kg ila 10kg olduğundan, kaldırırken lütfen dikkatli olun.

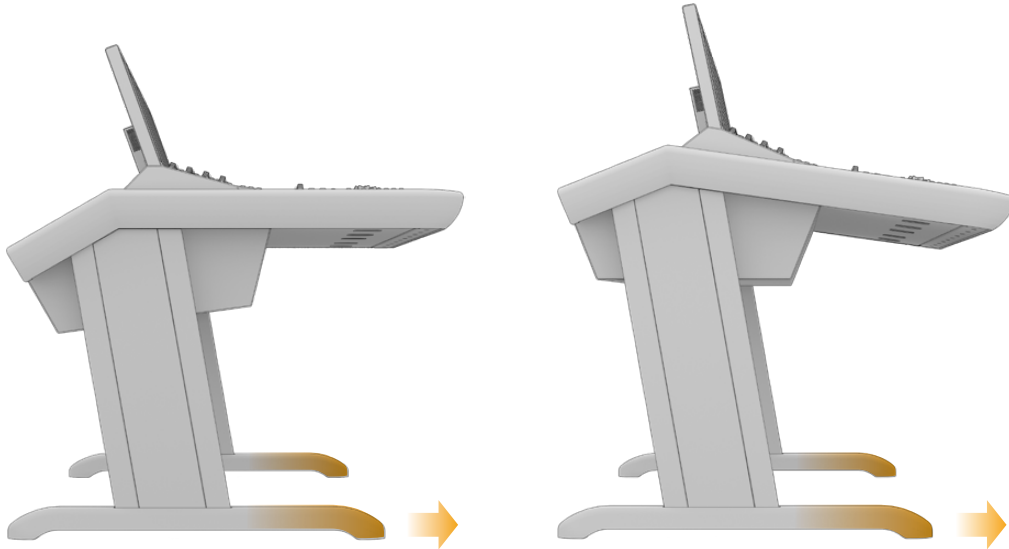

Ayakların taban kısımları bir tarafta daha uzun olacak şekilde, konsol ana gövdesine bağlanır. Daha uzun olan tarafın konsolun önüne doğru olduğundan emin olun.

8 derecelik ayak takımı takıldığı zaman, Fairlight konsolunuz birazcık daha yüksek ve size doğru eğimli olacaktır.

## Ayakların taban kısımlarını her bir ayağa bağlamak için:

- 1 Ayağı, kapak paneli yukarı bakacak şekilde yan yatırın. Uç kısımdaki iki adet M12 vidayı, küçük destek plakaları ile beraber çıkartın.



0 derecelik standart ayak takımından destek plakasını çıkardıktan sonra, bu plaka, ayak parçasını ayağa sağlamlaştırmak için kullanılır.

**NOT** 8 derecelik ayak takımını takıyorsanız destek plakasını, ayak parçası ve ayak arasında tuttuğunuzdan emin olun. Aşağıda gösterildiği gibi, ayak parçasını ayağa sağlamca tutturmak için ilave bir destek plakası kullanılır.

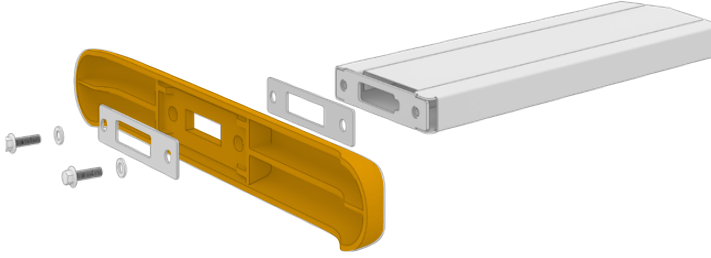

- 2 Ayakların taban kısımlarını ayakla hizaya getirin ve bu şekilde tutun. Ayağın altında bulunan dikdörtgen oyukların ve destek plakasının tamamıyla hizalı olduklarından emin olun.

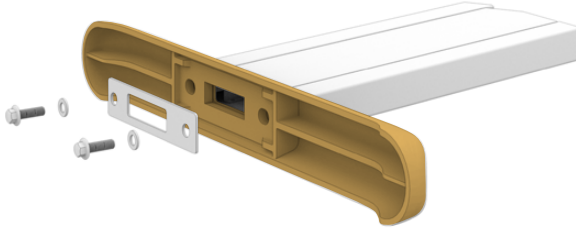

- 3 Şimdi, bağlantı destek plakasını ayağın taban kısmının altına yerleştirin ve taban kısmını, 2 adet M12 vidayı kullanarak ayağa sıkıca bağlayın. 35 Nm'lik bir sıkma kuvveti ile sıkıştırın.

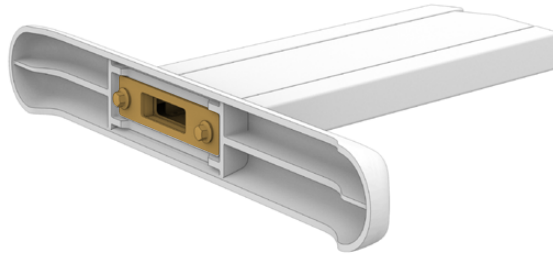

- 4 İkinci ayak için 1'den 3'e kadar olan basamakları tekrarlayın.

## Konsol ana gövdesine ayakları takmak için:

- 1 Bir Pozidriv 2 tornavida ile kenar kapaklarının karşı tarafında bulunan 4 adet M3 vidayı sökerek, her bir ayaktan kenar kapakları çıkartın.

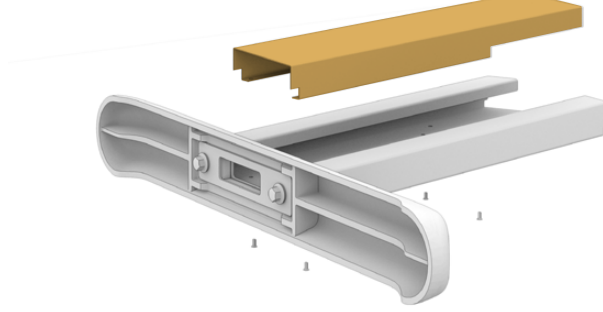

- 2 Konsol ana gövdesinin her bir kenarından 4 adet M12 ayak bağlantı vidasını çıkarın.
- 3 Her ayağı, ana gövdedeki kılavuz pimlere doğru monte ederek konsolun kenarına hizalayın.

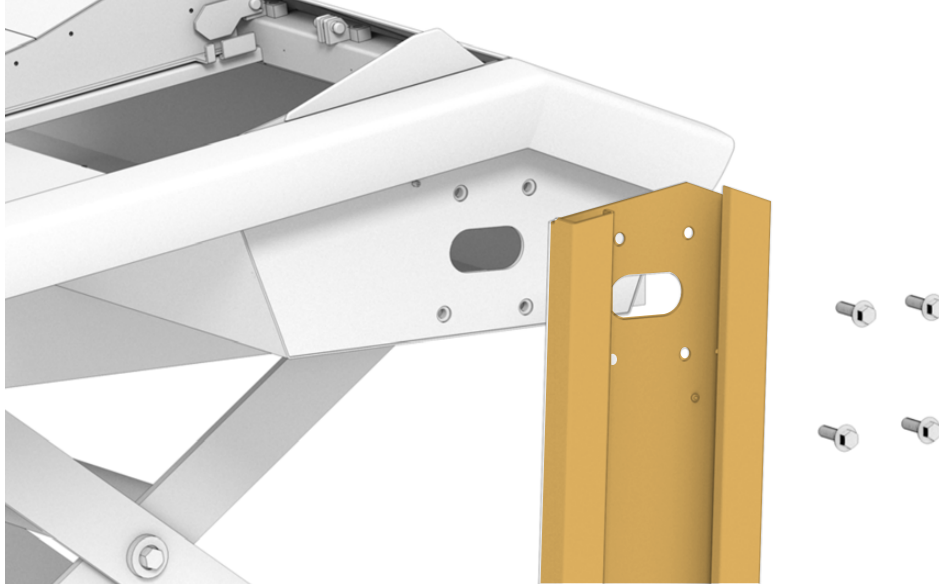

- 4 Ayak bağlantı vidalarıyla, ayakları gövdeye sıkıca bağlayın ve vidaları 35 Nm'lik bir sıkma kuvveti ile sıkıştırın.

Ayakların kenar kapakları daha sonra tekrar yerine takılabilir. Montaj işleminin bu safhasında kapakların açık bırakılması, konsolun içinde panellerin kablolarını takarken, ayakların içine erişmenizi sağlar.

- 5 Destek yüzeyinden konsolu yavaşça indirin ve yere koyun.

Monte edilmiş ana gövdeyi planlanan konumuna olabildiğince yakın olacak bir şekilde yerleştirmenizi tavsiye ederiz çünkü, Fairlight modülleri takılınca tertibatın genel ağırlığı önemli miktarda artacaktır. Konsolu yerine sıkıca tutturmadan önce, arka paneli değiştirmek için ana gövdenin arkasında yeterli kadar alan bıraktığınızdan emin olun.

## İki veya Daha Fazla Kişiyile Alternatif Montaj

Makaslı bir taşıma arabası veya buna benzer bir aracınız yoksa ve size yardımcı olacak birileri varsa, ana gövdeyi arka paneli üzerine oturtabilir ve bu konumda ayaklarını ve ayakların taban kısımlarını bağlayabilirsiniz.

**Ayakları ve ayakların taban kısımlarını monte etmek için:**

- 1 Taşıma kasasından konsol ana gövdesini çıkardıktan sonra, ana gövdeyi yavaşça arka paneli üzerine yaslayın. Kaymaması için ikinci bir kişinin ana gövdeyi tuttuğundan emin olun.

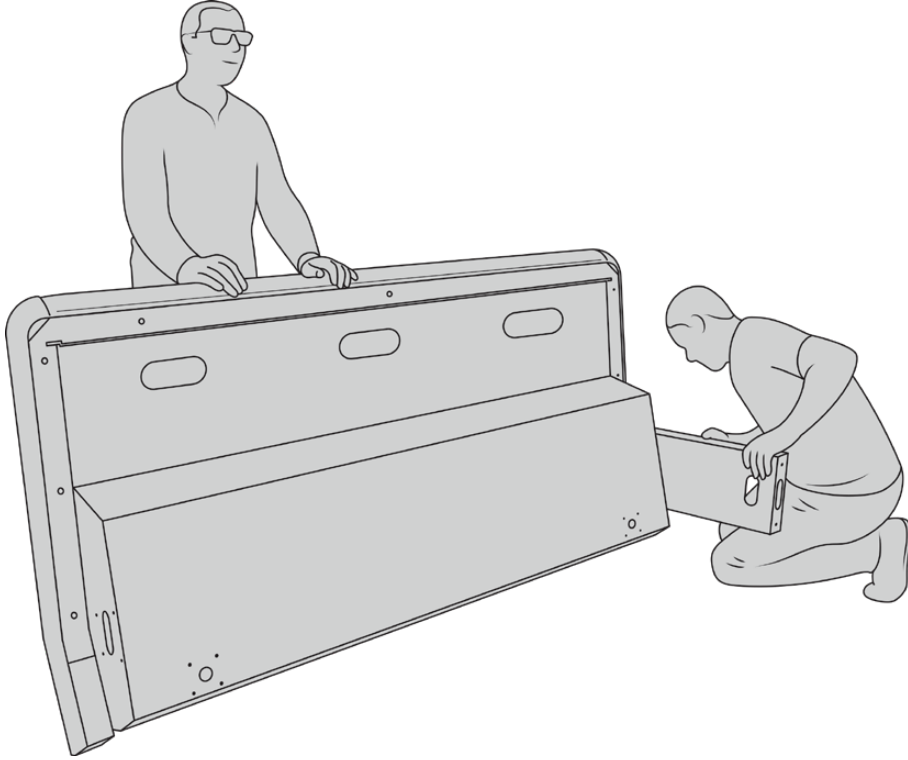

Konsol kasasını ön kısmı yukarı bakacak şekilde, arka paneli üzerine yaslayın.

- 2 Konsol ana gövdesi sıkıca yerinde tutulu olarak, bir önceki bölümde gösterildiği gibi ayakları bağlayın.
- 3 Ayakların her birine taban kısımlarını takın.

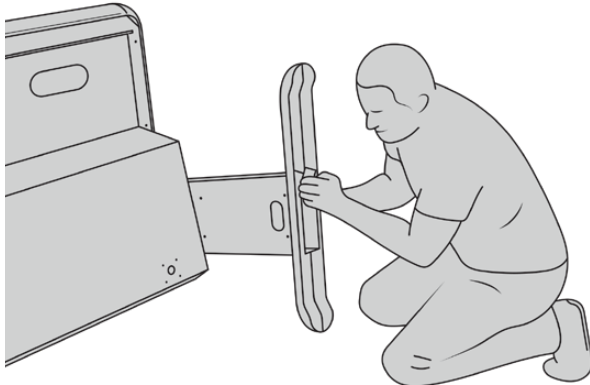

- 4 Ayaklar ve taban kısımları bağladıktan sonra, ana gövdeyi ayakları üzerine koyun.



Fairlight panelleri takmaya hazır olacak bir şekilde, Fairlight konsolu ayakları üzerine koyun.

Konsolun ana gövdesine ayakları ve ayak taban kısımları bağlı olduğundan, Fairlight panelleri şimdi takabilirsiniz.

## Fairlight Panellerin Takılması

Ses mühendislerinin modüllerin takılması için kullandığı en yaygın düzen, Fairlight Konsol Ses Düzenleyiciyi operatörün tam karşısına, Fairlight Konsol Kanal Kontrolü ve Kanal Sürgü modüllerini iki yana ve kanal kontrol modüllerini de her bir kanal sürgü modülünün üzerine yerleştirmektir. Herbirinin ilgili LCD ekranı, ekran dolgu modülleri ile üst kısım boyunca takılır. Fairlight modüllerin arasında kalan küçük yüzey, bir fare veya iztopu içindir.

Tam bir konsol için gereken modüllerin hepsine sahip değilseniz, daha sonra modül eklemeye hazır olana kadar, dolgu panelleri ile boşlukları doldurabilirsiniz. İstedığınız zaman ve ihtiyacınız oldukça yapım ihtiyaçlarınıza göre modüller ekleyebilirsiniz.

## Konsol ana gövdesine Fairlight modüllerini takmak için:

- 1 Bir Pozidriv 2 tornavidası ile M3 vidaları sökerek ana gövdeden arka paneli çıkarın ve panel ve vidaları yakınızda güvenli bir yere koyun. Arka panelin çıkarılması, Fairlight modüllerini takarken ana gövdenin içine daha kolay erişim sağlar.

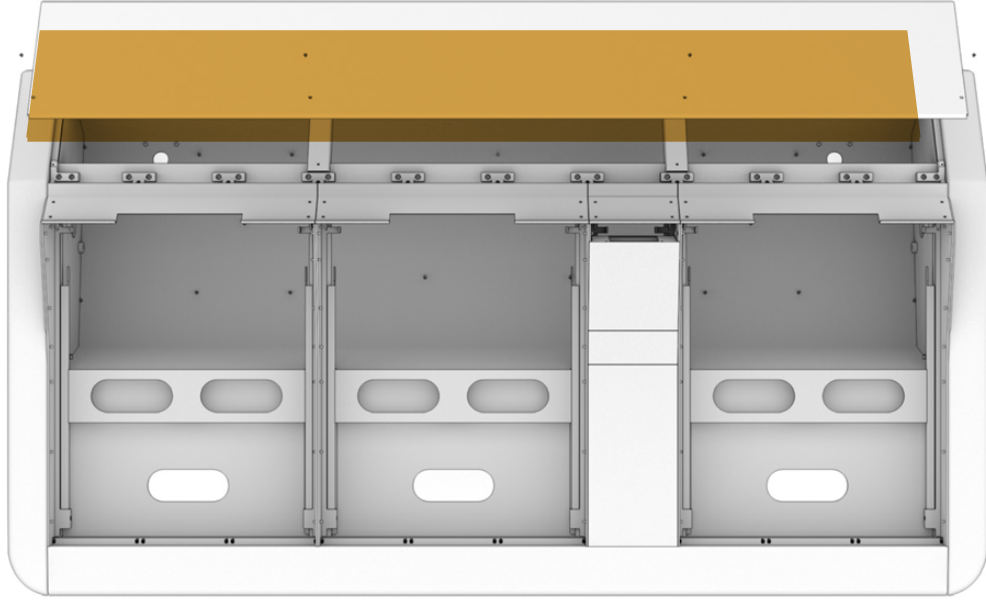

- 2 Fairlight modüllerinin her birinin, kolaylıkla kaldırıp ana gövdeden çıkarabileceğiniz, kendine ait bir modül askı aparatı vardır. Bu, modülleri askı aparatlarına daha fazla alanın olduğu bir tezgahta takabilmenizi ve sonra montajlanan askı aparatlarını kolaylıkla ana gövdeye monte etmenizi sağlar.

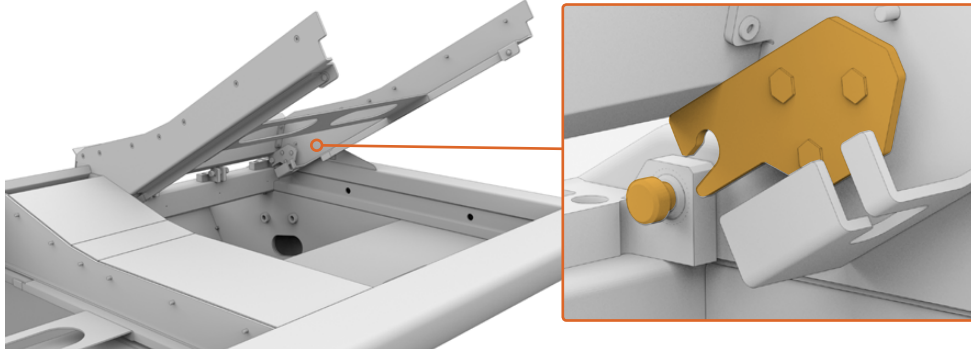

Her askı aparatının kolunu tutun ve askı aparatını yavaşça döndürerek ana gövdeden çıkarın. Askı aparatı arkadan bağlı olduğu için, menteşe piminden uzağa doğru çekerek askı aparatını ana gövdeden çıkarmanızı sağlar.

- 3 Ana gövdeden çıkarılmış askı aparatını, Fairlight modüllerini takmaya hazırlamak için sağlam bir yüzey üzerine koyun. Fairlight Konsol LCD Ekran en üstte, Fairlight Konsol Kanal Kontrolü ortada ve Fairlight Konsol Kanal Sürgü modülü ses operatörüne en yakın olacak şekilde takmanızı öneririz.

- 4 Fairlight modülünüzle tedarik edilmiş M4 Pozidriv vidalarını kullanarak her bir modülü askı aparatına sıkıca tutturun. 1.5 Nm'lik bir sıkma kuvveti ile sıkıştırın.

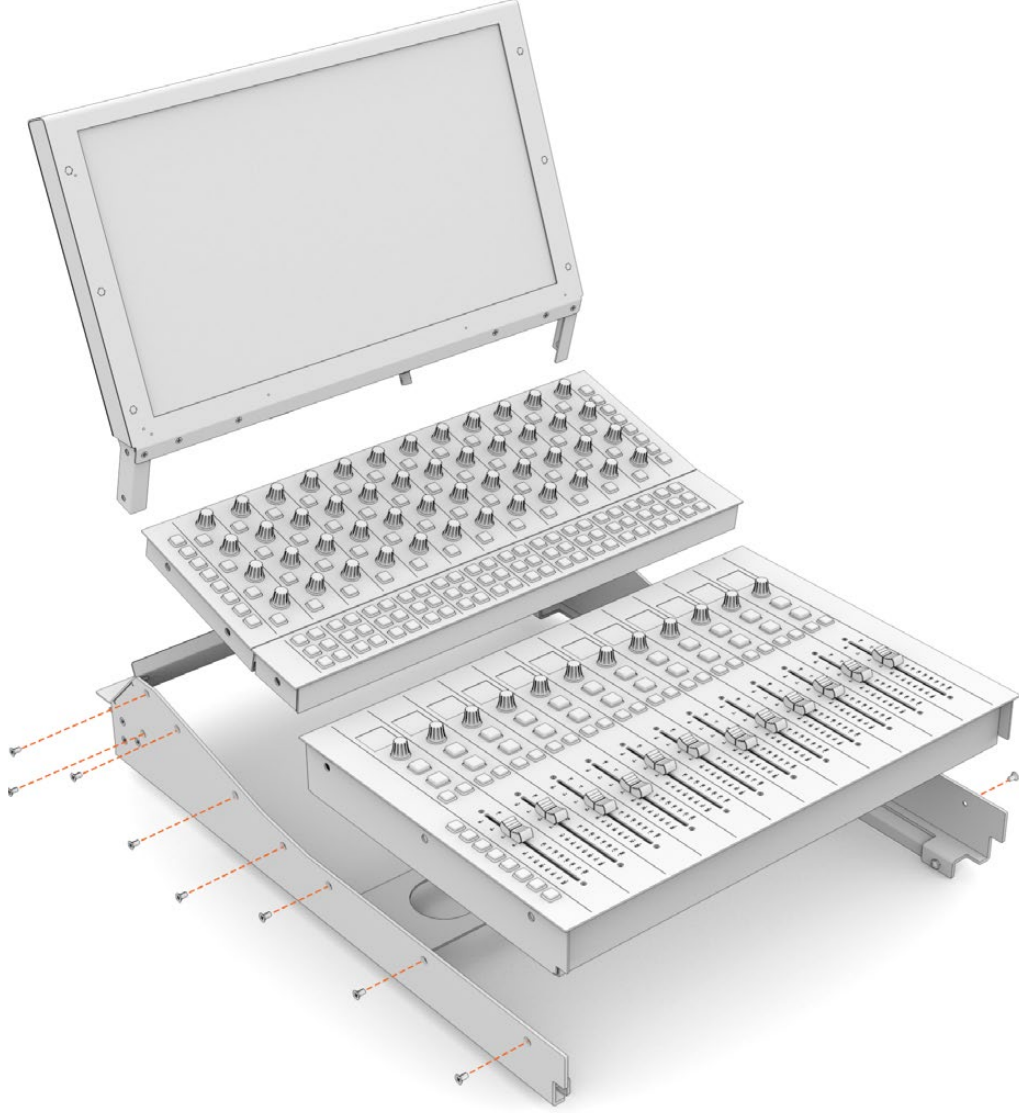

- 5 Monte edilen askı aparatını; arka mandalları ana gövde menteşe pimleri üzerine yerleştirip askı aparatını yavaşça yerine koyarak, artık ana gövdeye geri takabilirsiniz.

**NOT** Fairlight panel modülleri bağlı olarak bir askı aparatını takarken, bir kişinin askı aparatının ön kenarını tutmasını ve ikinci kişinin de askı aparatı yerine indirilirken, ana gövdenin altından destek vermesini tavsiye ederiz. Bu işlem, son anda askı aparatını düşürmeden yavaşça indirmenizi sağlar.

Takıldıktan sonra, bir elle alttan iterek ve diğeriyle de askı aparatını önden kaldırarak, askı aparatları çıkarılabilir. Her bir askı aparatının altında, bölmeyi kaldırmak için menteşeli bir destek parçası bulunur. Kablo döşeme işlemi için iç tarafa ulaşmanız gerektiğinde, askı aparatını güvenli bir şekilde, ana gövdeden ayrı tutmanızı bu sağlar.



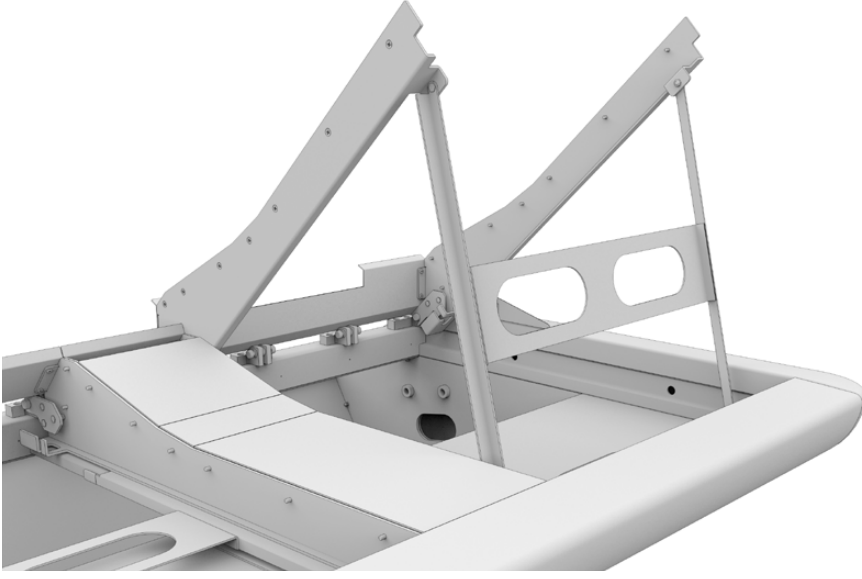

Destek parçasının uçlarını tutup, askı aparatından aşağı doğru döndürerek destek parçasını indirin. Hareket etmemesi için destek parçasının ayaklarının ana gövde içinde ön tarafa doğru yaslanmasını sağlayın.

## Ekran Dolgu Modülünün Bağlanması

Taşıma kasasının içinde küçük bir karton kutu bulacaksınız. Bu kutu, Fairlight konsolun LCD ekranlarının yanına takılan LCD ekran dolgu modülünü içerir.

Diğer modül askı aparatları için kullanılan yöntemin aynısını takip ederek, dolgu askı aparatını ana gövdeden çıkarın.

**Dolgu modülünü bağlamak için:**

- 1 Ekran dolgu modülünü askı aparatının boyun kısmının içine yerleştirin.
- 2 Tedarik edilen M4 Pozidriv vidalarını kullanarak dolgu modülünü askı aparatına sıkıca tutturun. 0.45Nm'lik bir sıkma kuvveti ile sıkıştırın.
- 3 Askı aparatını ana gövdeye geri yerleştirin.



## Modüllerin Çalıştırılması

Herbir Fairlight modülü, bağımsız olarak kendine ait elektrik girişi üzerinden çalışır. Standart bir IEC elektrik kablosu ile, herbir modülü ana güç kaynağınıza takmanız yeterlidir.

Fairlight modüllerine elektrik dağıtmak için, beşli grup prizleri kullanmanızı tavsiye ederiz. Her bir priz grubunun sadece 5 adede kadar modülü çalıştırdığına dikkat edin. Grup prizlerin birbirlerine zincirleme bağlı olmadığından ve her birinin ana güç kaynağına ayrı bağlandığından emin olun.

İki adet ana gövde topraklama noktası, bina topraklama noktasına bağlamak için ana gövdenin iç kenarlarına entegre edilmiştir. Daha fazla bilgi için, bu kullanım kılavuzunun sonuna doğru olan güvenlik bilgileri sayfasına bakınız.

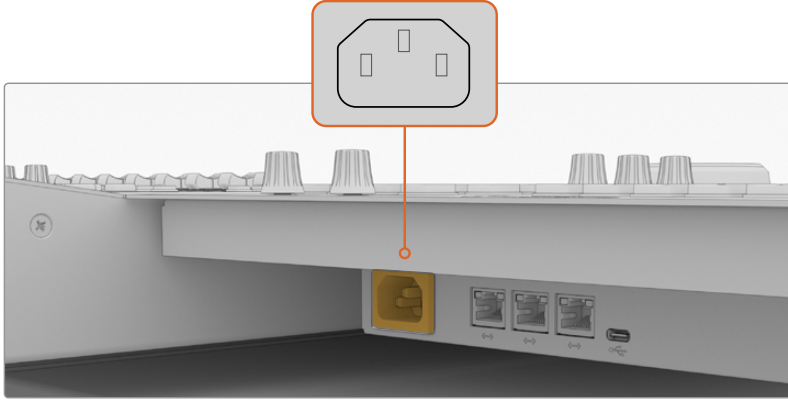

Her bir Fairlight modülüne standart IEC elektrik girişi vasıtasıyla elektrik bağlayın.

## Kabloların Düzenlenmesi ve Ayakların Kenar Kapaklarının Yerine Takılması

Fairlight konsolunuz kabloları düzenli tutması için tasarlanmıştır. Elektrik kablolarını bağladıktan sonra, kabloları birbirine bağlayabilir ve her bir ayakta bulunan kablo bölmeleri içinden geçirebilirsiniz.

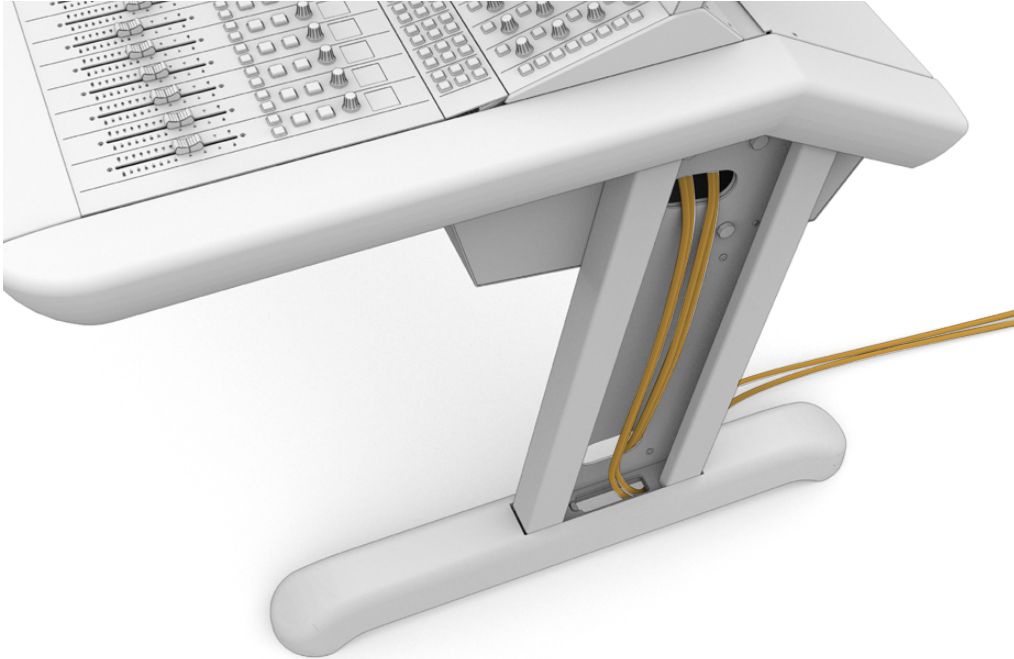

Kabloları yerine yerleştirir yerleştirmedir, ayakların kenar kapaklarını yerlerine takabilir ve 0.35Nm'lik sıkma gücü ile 4 adet M3 Pozidriv vidasını sıkabilirsiniz.

## Fairlight Modüllerinin Bağlanması

Fairlight modüllerini yerleştirdikten ve elektriği taktıktan sonra, bir Ethernet zincirleme bağlantı kullanarak her bir modülü diğerine bağlayın. Ethernet portları üzerinden hepsi bağlı olduğu sürece, hangi modülün hangisine bağlı olduğu önemli değildir.

Modülleri bağlamak için bir Ethernet anahtarı kullanmak isterseniz bu mümkündür ve sadece Ethernet anahtarını konsolun iç bölümüne, yeterli alan olan bir yere koymanız yeterlidir. Sonra, her bir panel modülünü doğrudan anahtara bağlayabilirsiniz.

Aşağıdaki, Fairlight modüllerini zincirleme olarak nasıl bağlayabileceğinize bir örnektir.

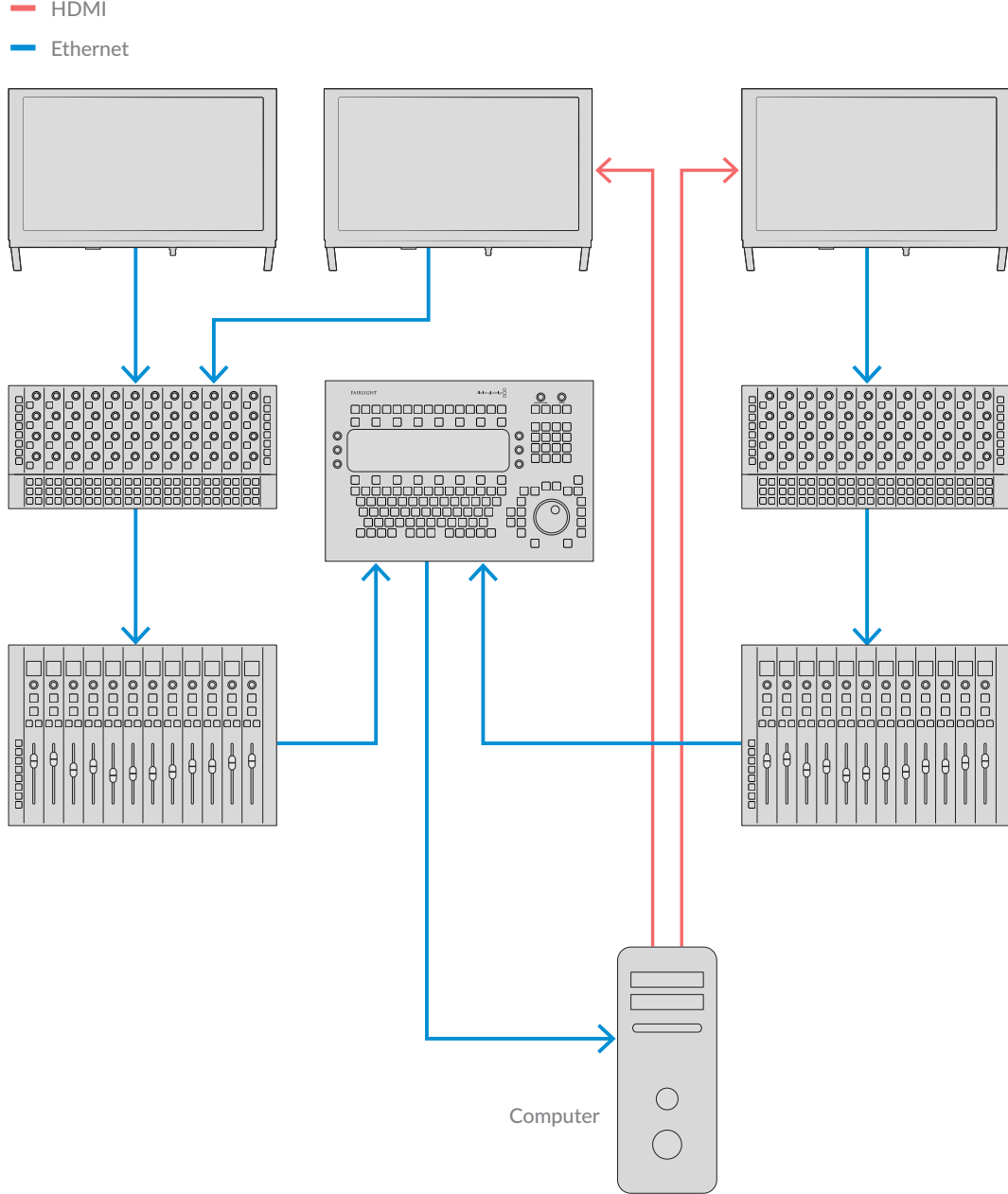

**BİLGİ** 1.2 metrelik Cat6 Ethernet kablolarını kullanmanızı tavsiye ederiz. Bunlar, takıldıktan sonra panel askı aparatlarını, kabloları uzatmadan kaldırmayı sağlarlar.

## Fairlight Konsolun Bilgisayarınıza Bağlanması

Konsoldaki tüm modüller ethernet vasıtasıyla birbirlerine bağlandıktan sonra, içlerinden bir tanesini DaVinci Resolve'yi çalıştıracak olan bilgisayara bağlayın.

## Bilgisayar HDMI veya SDI Çıkışının Bağlanması

Fairlight Ses Düzenleyici üzerindeki LCD ekran, bilgisayarınızın HDMI ekran çıkışına bağlanır. Bu, DaVinci Resolve'nin Fairlight sayfasını denetlemenizi sağlar.

Bu LCD ekran, video oynatım cihazından SDI çıkışına da bağlanabilir; örneğin bir Videohub yönlendirici veya Decklink video çıkışı.

Ayrıca, Ethernet ve video kablolarını, konsolunuzun ayakları içinden geçirilmiş elektrik kabloları ile birbirlerine bağlayabilirsiniz. Bu, Fairlight konsolunuza giren ve çıkan kabloların hepsini düzenli tutar.

## Ana Gövde Arka Panelinin Yerine Takılması

Fairlight modüllerinizin hepsi monte edilmiş, elektrikleri takılı ve birbirlerine bağlı olduklarına göre, konsolunuzun montaj işleminin tamamlanması için en son adım, ana gövdenin arka panelini geri takmaktır.

M3 Pozitiv vidaları ile, paneli yerine yerleştirin ve 0.45 Nm'lik sıkıştırma gücü ile vidaları sıkın.

Bu, Fairlight konsolunuzun montaj işlemini ve bağlantı kurulumunu tamamlar. Artık konsolunuzun DaVinci Resolve ile çalıştığını teyit etmek için hazırsınız.

# Fairlight Modüllerinin Yapılandırılması

Bir sonraki aşama, stüdyonuz için Fairlight konsolunuzu yapılandırmaktır.

DaVinci Resolve yükleyicide dahil edilmiş iki adet Fairlight yardımcı yazılımı vardır. Bu yardımcı yazılımların isimleri Fairlight Panel Setup ve Fairlight Studio Utility'dir.

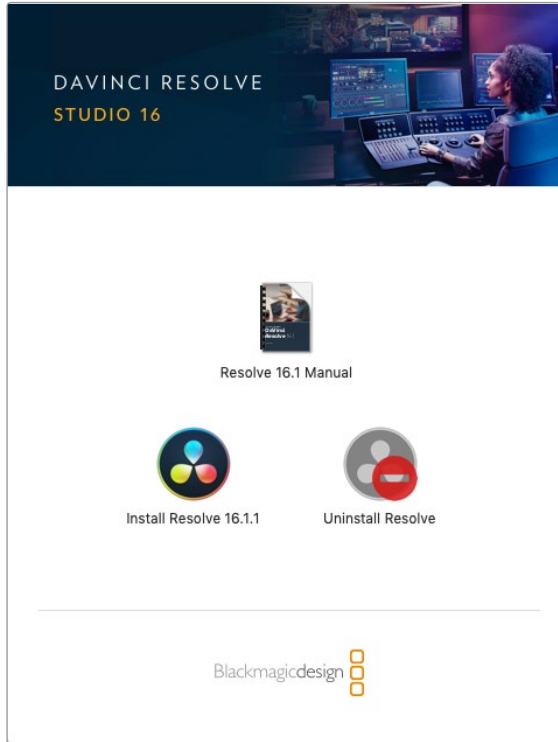

DaVinci Resolve'nin tam stüdyo versiyonu, Fairlight Konsolunuzla dahil olan SD karttan yüklenebilir fakat, en son versiyonunu [www.blackmagicdesign.com/tr/support](http://www.blackmagicdesign.com/tr/support) adresindeki Blackmagic Design Destek Merkezinden indirmenizi öneriyoruz.

DaVinci Resolve yüklemek üzere DaVinci Resolve yükleyicisini başlatın ve ekrandaki talimatları takip edin. DaVinci Resolve yüklerken, 'Fairlight Studio Utility' yardımcı yazılımını seçtiğinizden emin olun.

## Fairlight Panel Setup Yardımcı Yazılımı

Fairlight Panel Setup, USB üzerinden veya DHCP kullanarak Ethernet aracılığıyla Fairlight modülüne bağlanabilir. Eğer bir DHCP sunucu kullanmıyorsanız, USB üzerinden ağ ayarlarını sabit bir IP adresine ayarlayabilirsiniz. Ağ ayarlarını değiştirme hakkında daha fazla bilgiyi, bu kullanım kılavuzunun ilerleyen bölümlerinde bulabilirsiniz.

Stüdyonuz için Fairlight konsolu yapılandırırken ilk adım, Fairlight Panel Setup yardımcı yazılımını kullanarak her bir modüle isim vermektir. Bu; 'identify this panel' (bu paneli tespit et) onay kutusunu tıklayarak, her bir panel modülünü kolaylıkla tanımlamanıza imkan tanır.

### Her bir modüle isim vermek için:

- 1 Fairlight Panel Setup yardımcı yazılımını başlatın.

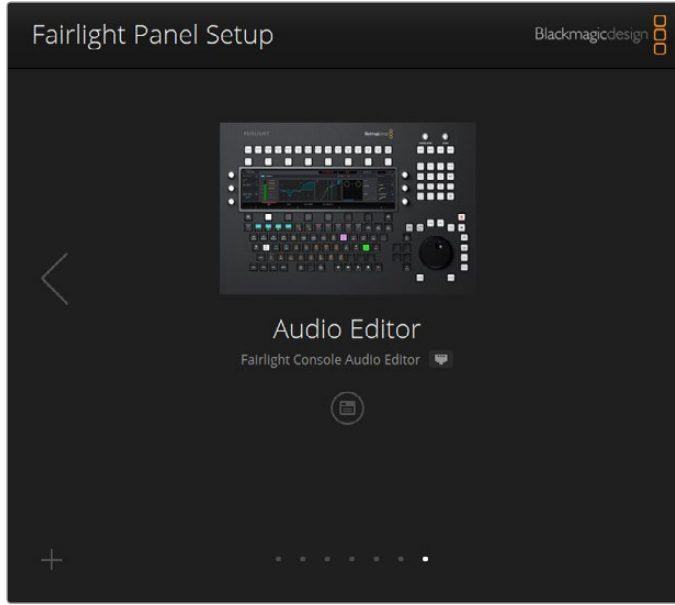

Mevcut seçili modül, kurulum yardımcı yazılımının ana sayfasında görünür olacaktır. Ana sayfanın iki yanında bulunan okların üzerine tıklayarak, takılı olan her bir üniteye gidin.

- 2 Ana sayfadaki bir modülü seçin ve ayarlar ikonu üzerine tıklayın. Ayarlar penceresini açmak için, ayrıca modül görüntüsünün üzerine de tıklayabilirsiniz.
- 3 Yapılandırma (configure) sekmesi üzerine tıklayın. Panel isminin (panel name) altında, bir 'set label to' ibareli etiketleme için bir metin kutusu göreceksiniz. Metin kutusundaki ismi değiştirin ve 'save' (kaydet) ibaresini tıklayın. Konsolunuza takılı her bir modülü, 'identify this panel' (bu paneli tespit et) onay kutusunu tıklayarak her bir panel modülü görsel olarak kolaylıkla tanımlayabilirsiniz. Bu işlem, modüldeki özellikleri ışıklandıracaktır.

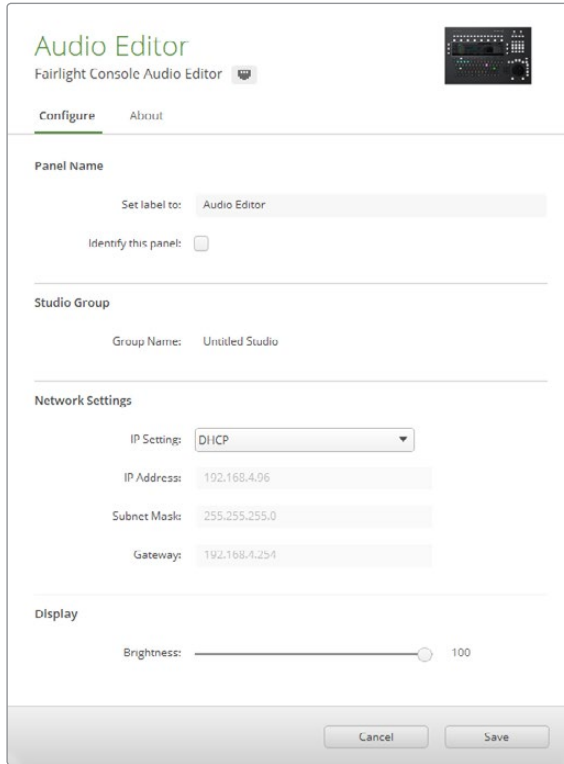

Fairlight Panel Setup yardımcı yazılımında bulunan yapılandırma (configure) ayarlarını kullanarak, her bir Fairlight modülü için özel bir isim belirleyiniz.

### Stüdyo İsmi

Bu Fairlight modülünün atanacağı stüdyonun adını koyun.

### Ağ Ayarları

Bu ayarların manuel olarak değiştirilmesine ilişkin bilgi için, 'Ağ Ayarlarının Değiştirilmesi' bölümüne bakın.

### Parlaklık (Brightness)

Fairlight modül ekranlarının parlaklığını veya Fairlight Konsol LCD Ekran'ın parlaklığını değiştirir. Parlaklığı düşürmek veya artırmak için, kaydırıcıyı sola veya sağa sürükleyin.

### Ekran Kaynağı (Display Source)

Her bir Fairlight Konsol LCD Ekran, bir veri ekranı veya video ekranı olarak ayarlanabilir. Bunun anlamı; Ethernet üzerinden bağlanan Fairlight sayfasını veya ekranın HDMI veya SDI video girişine bağlı olan bir sinyal varsa, bir video görüntüsünü görüntülemek için ekranın ayarlanabileceğidir.

**Veri ekranı (Data display)** - Fairlight sayfasını görüntüler.

**Video ekranı (Video monitor)** – SDI veya HDMI video girişini görüntüler

HDMI veya SDI girişlerinden herhangi birine bir video sinyali bağlıysa ekran hangi girişin kullanıldığını otomatik olarak tespit edecektir. Ancak, girişlerin her ikisine de bir video sinyali bağlıysa, istediğiniz girişi manuel olarak ayarlayabilirsiniz.

### 3D LUT

Bir video girişini görüntülerken, bir 3D LUT yükleyebilirsiniz. Mesela; giriş videosunun görünümünü düz bir görünümünden Rec 709'a değiştirmek için bir 3D LUT kullanılabilir veya post prodüksiyon esnasında tasarlanan bir önayarlı görünümü yüklemek isteyebilirsiniz. Ekranlar arasında biraz renk farklılığı varsa, bu 3D LUT'u, Fairlight konsolun herbir LCD ekranına ince ayar yapmak için de kullanabilirsiniz.

#### Bir 3D LUT yüklemek için:

- 1 LUT yükleme (load LUT) sekmesinde yükle (load) butonu üzerine tıklayın.
- 2 LUT'larınızın bulunduğu dosyaya gidin ve arzu ettiğiniz .cube LUT dosyası üzerine tıklayın.
- 3 'Open' (aç) ibaresi üzerine tıklayın.

3D LUT şimdi video kaynağınıza uygulanacaktır. Eğer LUT'u etkisiz hale getirmek isterseniz 'clear' (temizle) butonu üzerine tıklayın.

## Ağ Ayarlarının Değiştirilmesi

Her bir modül için ağ ayarlarını manuel olarak değiştirmek isterseniz, Fairlight Panel Setup yardımcı yazılımının yapılandırma (configure) sekmesinde ayarları değiştirebilirsiniz. Ağ ayarlarını değiştirirken, paneli USB aracılığıyla bilgisayarınıza bağlamanız gerekecektir.

#### Ağ ayarlarını değiştirmek için:

- 1 Fairlight Panel Setup yardımcı yazılımını açın. Ayarlar ikonu üzerine tıklayın veya ana sayfada görüntülenen Fairlight modülünün ayarlarını açmak için bu modül üzerine tıklayın.
- 2 Yapılandırma (configure) sekmesi üzerine tıklayın.
- 3 IP ayarını DHCP'den sabit IP'ye (Static IP) çevirin.
- 4 Ağ ayarlarında (network settings), IP adresi, alt ağ maskesi ve ağ geçidi metin kutularına yeni bir adres girin.

IP adresi doğru olarak ayarlanınca, modül ağınızda erişilir olacaktır.

Aynı işlemi USB üzerinden bağlı herbir Fairlight paneli için tekrarlayın.

### Fairlight Modüllerin Dahili Yazılımlarının Güncellenmesi

Yeni yazılım güncellemeleri için internet sitemizi düzenli olarak kontrol etmek iyi bir fikirdir.

DaVinci Resolve'nin yeni bir sürümü yüklendiğinde, aynı zamanda Fairlight konsolunuz için güncellemeler de yükleyebilir. Kontrol etmek için; Fairlight Panel Setup yardımcı yazılımını açın ve yeni güncellemeler olduğunda, her bir modülün ana sayfasında bir 'güncelle' (update) butonu göreceksiniz. Sadece 'güncelle' butonu üzerine tıklayın ve her bir modülü güncellemek için komutları takip edin.

Kurulum ayarlarının hepsi tamamlanınca, Fairlight Panel Setup yardımcı yazılımını artık kapatabilirsiniz.

## Fairlight Studio Yardımcı Yazılımı

Kurulum yardımcı yazılımında Fairlight modüllerinizin ayarlarını yaptıktan sonra, Fairlight Studio yardımcı yazılımını kullanarak her bir modülü Fairlight Konsolunuza atayın. Bu işlem; konsolunuzu bir stüdyo olarak yapılandırır, DaVinci Resolve'ye her bir panelin tam olarak Fairlight konsolunuzun neresinde olduğunu bildirir. Böylelikle Fairlight sayfası panellerin hepsini doğru bir şekilde kontrol edebilir ve panel kontrollerini uygun LCD ekranlarda görüntüleyebilir.

DaVinci Resolve tarafından seçilebilmesi için, Fairlight Desktop Audio Editor'un bir stüdyo yapılandırmasına eklenmesine gerek yoktur. Stüdyonuzda sadece bir Desktop Audio Editor varsa 'DaVinci Resolve'de Fairlight Konsolunuzun Seçimi' isimli bir sonraki bölüme geçin ve DaVinci Resolve'de düzenleyiciyi seçmek için talimatları takip edin.

### Herbir stüdyo için bir Fairlight Konsol ayarlamak üzere:

- 1 Fairlight Studio Yardımcı Yazılımını başlatın.
- 2 Fairlight konsolunuzda bulunan bölme sayısını seçin ve 'next' ibaresini tıklayarak bir sonraki bölüme ilerleyin. Bu, her bir bölmede ilgili ana gövde yuvalarına modüllerin atandığı bir yapılandırma ekranı açacaktır.

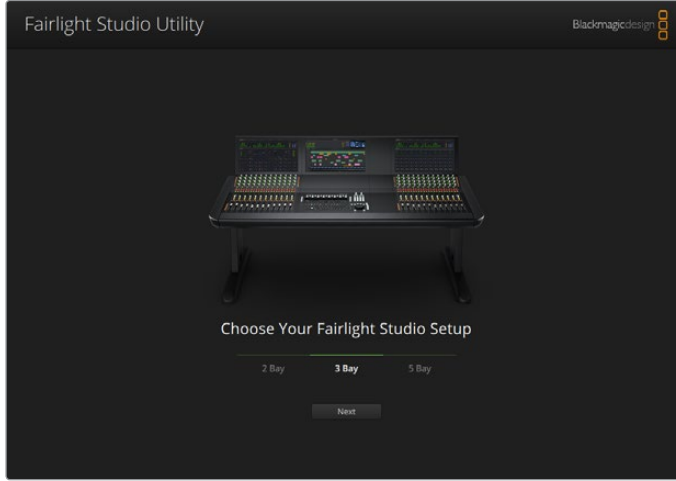

Fairlight konsolunuzda bulunan bölme sayısını seçin

- 3 Yapılandırma ekranında, bir Fairlight Konsol LCD Ekran atamak için sol üst yuvayı tıklayın. Modüller listesinden, ilgili yuva için istediğiniz ekranı, ikonunu tıklayarak seçin.

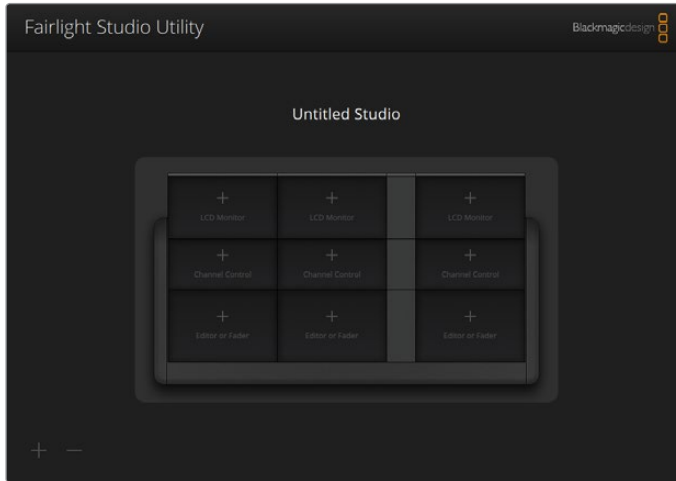

İlgili LCD ekranı atamak için sol üst yuvayı tıklayın.



Modülleri etiketlerken, her bir modül girdiğiniz özel isim ile tanımlanabilir. Görsel olarak tespit etmek üzere her bir modül için olan lamba ikonu üzerine de tıklayabilirsiniz. Lamba üzerine tıklarken, ilgili modüldeki özellikler aydınlanacaktır.

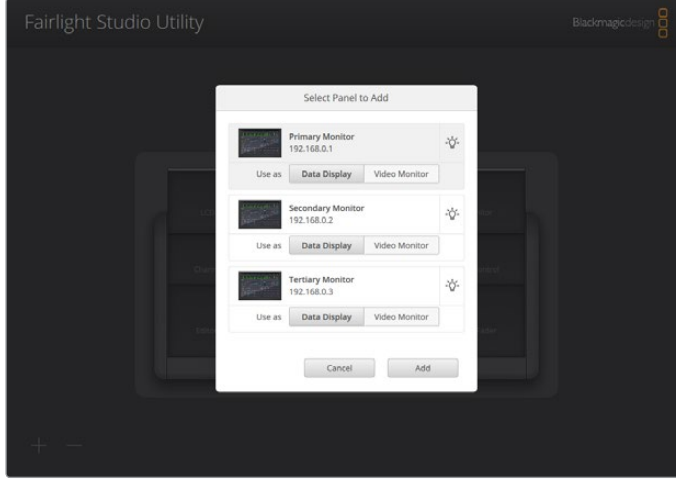

Fairlight konsolunuzdaki her bir modülü tespit etmek üzere lamba ikonu üzerine tıklayın.

4 'Add' ibaresi üzerine tıklayın.

Ekran, Fairlight konsolunuzun sol üst yuvasına atanmış olacaktır. Şimdi, diğer panellerin tümünü yapılandırma yardımcı yazılımındaki ilgili konumlarına atamak için aynı işlemi tekrarlayabilirsiniz. Hatayla yanlış modülü seçerseniz, tek yapmanız gereken şey; seçeneklerini görüntülemek üzere gruptaki modülün üzerine tıklamak ve sonra da çıkarmak için 'X' ikonu üzerine tıklamaktır.

Her bir modülü yapılandırdıkça, seçeneklerini görüntülemek üzere gruptaki modülün üzerine tıklayarak ve sonra lamba ikonu üzerine tıklayarak, konsolda doğru konuma tekabül ettiğini teyit edebilirsiniz.

Fairlight konsolunuz artık bir stüdyo olarak yapılandırılmıştır ve 'untitled studio' (isimsiz stüdyo) metin kutusunu tıklayıp, bir isim girip ve teyit etmek için 'return' tuşuna basarak stüdyo ismini değiştirebilirsiniz. Tesisinizde kurulu birden fazla stüdyo varsa bu, her bir stüdyonun tanınmasını kolaylaştırır.

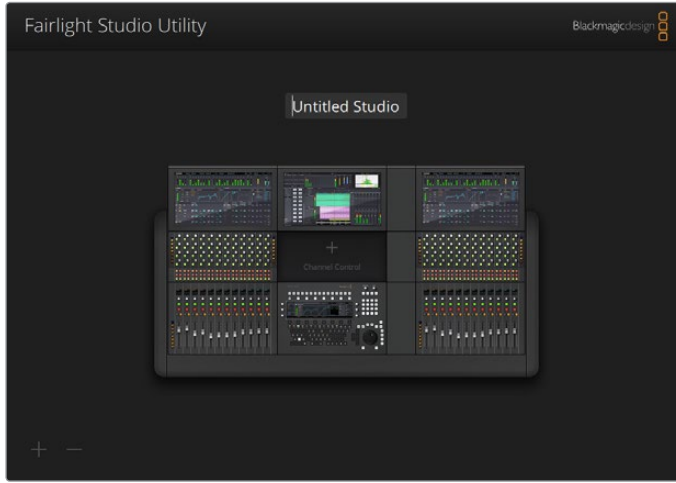

Yeni yapılandırılan stüdyonuzun; stüdyo ismini tıklayıp, bir isim girip ve sonra değişikliği teyit etmek için 'return' tuşuna basarak ismini değiştirebilirsiniz.

## DaVinci Resolve'de Fairlight Konsolunuzun Seçimi

Bir sonraki adım, DaVinci Resolve'nin tercihler menüsünde Fairlight konsolunuzun seçimini yapmaktır.

- 1 DaVinci Resolve'yi başlatın.
- 2 Ekranın üstündeki menü çubuğunda, DaVinci Resolve/Preferences (tercihler) sekmesini seçin.

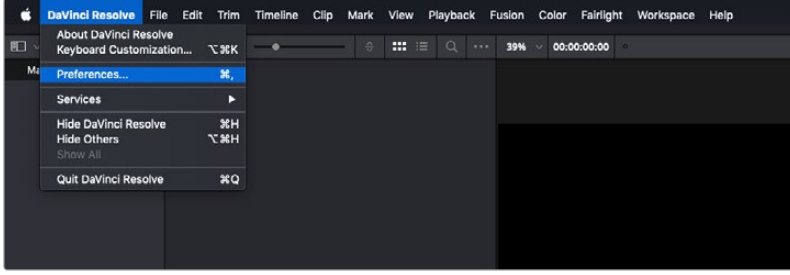

- 3 Kontrol panelleri (Control Panels) menüsünde, ses konsolu (Audio Console) için bir seçenek ve Fairlight için konsolunuzu seçebileceğiniz aşağı açılır bir menü fark edeceksiniz. Aşağı açılır menüyü tıklayın ve konsolunuz için bir stüdyo adı seçin. Eğer bağımsız (standalone) bir Fairlight Desktop Audio Editor cihazınız varsa, onu da buradan seçebilirsiniz.

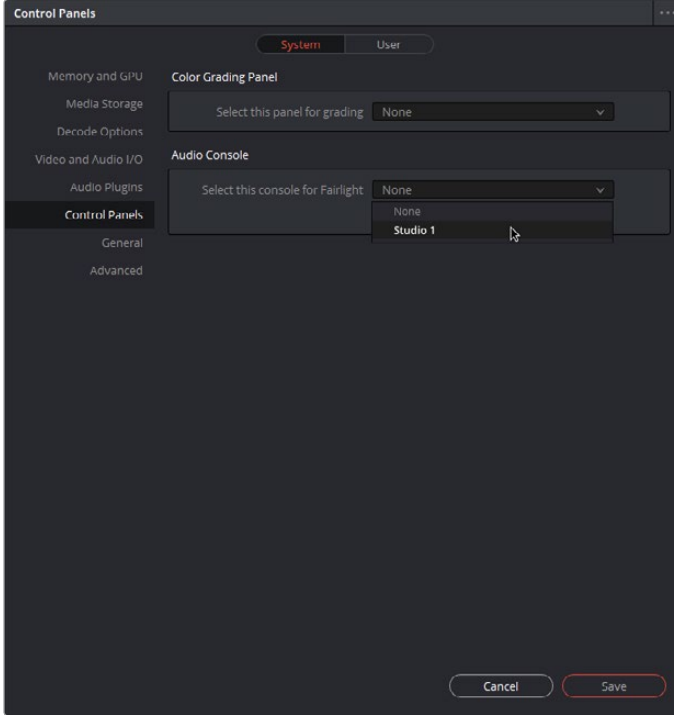

- 4 'Save' (kaydet) ibaresini tıklayın.

Tercihler penceresi kapanacak ve DaVinci Resolve'yi tekrar başlatmanızı isteyen bir mesaj belirecektir. Sadece DaVinci Resolve'yi yeniden başlatın ve Fairlight sayfasını kullanarak kontrol için konsolunuz artık seçili olacaktır.

# Teknik Özellikler

## Fairlight Taşıma Kasası Ebatları

Tüm içerik dahil

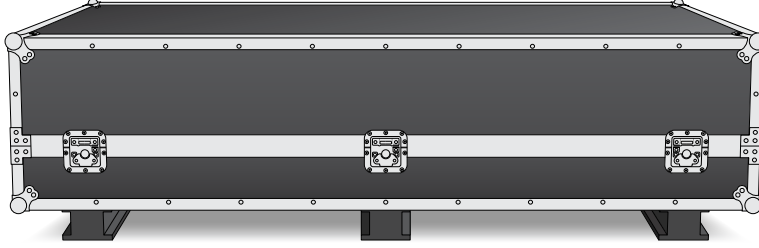

### 2 bölmeli Konsol Taşıma Kasası

En: 1353 mm  
Yükseklik: 552 mm  
Derinlik: 1101 mm  
Ağırlık: 180 kg

### 3 bölmeli Konsol Taşıma Kasası

En: 1844 mm  
Yükseklik: 552 mm  
Derinlik: 1101 mm  
Ağırlık: 205 kg

### 4 bölmeli Konsol Taşıma Kasası

En: 2825 mm  
Yükseklik: 552 mm  
Derinlik: 1101 mm  
Ağırlık: 280 kg

### 5 bölmeli Konsol Taşıma Kasası

En: 2825 mm  
Yükseklik: 552 mm  
Derinlik: 1101 mm  
Ağırlık: 300 kg

## Fairlight Konsol Ebatları ve Ağırlığı

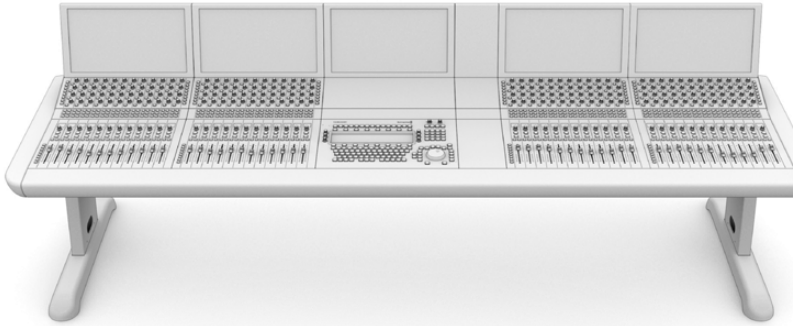

### 2 bölmeli Konsol

En: 1295 mm  
Yükseklik: 1047 mm  
Derinlik: 982 mm  
Ağırlık:  
Ayaklar ve ekran dolgu paneli dahil boş ana gövde: 90 kg  
Tamamen monte edilmiş olarak: 120 kg

### 3 bölmeli Konsol

En: 1788 mm  
Yükseklik: 1047 mm  
Derinlik: 982 mm  
Ağırlık:  
Ayaklar ve ekran dolgu paneli dahil boş ana gövde: 110 kg  
Tamamen monte edilmiş olarak: 157 kg

### 4 bölmeli Konsol

En: 2277 mm  
Yükseklik: 1047 mm  
Derinlik: 982 mm  
Ağırlık:  
Ayaklar ve ekran dolgu paneli dahil boş ana gövde: 130 kg  
Tamamen monte edilmiş olarak: 195 kg

### 5 bölmeli Konsol

En: 2769 mm  
Yükseklik: 1047 mm  
Derinlik: 982 mm  
Ağırlık:  
Ayaklar ve ekran dolgu paneli dahil boş ana gövde: 150 kg  
Tamamen monte edilmiş olarak: 232 kg

**NOT** 8 derecelik ayak takımı takılınca, Fairlight konsolun yüksekliği 1140mm'dir.

## Fairlight Panellerin Ebatları ve Ağırlığı

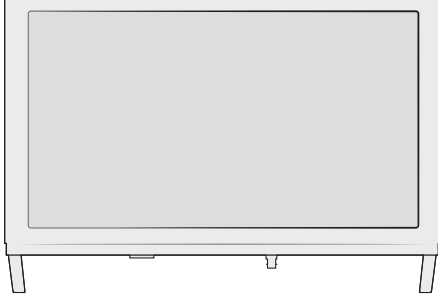

### Fairlight Konsolu LCD Ekranı

En: 489.6 mm

Yükseklik: 335.4 mm

Derinlik: 58.7 mm

Ağırlık: 4.4 kg

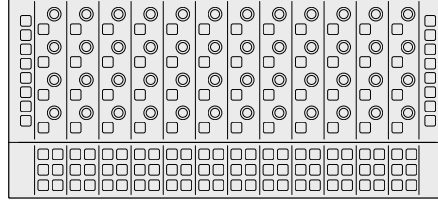

### Fairlight Konsol Kanal Kontrolü

En: 489.6 mm

Yükseklik: 229.3 mm

Derinlik: 66.5 mm

Ağırlık: 4.4 kg

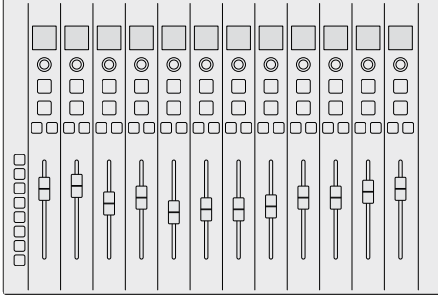

### Fairlight Konsol Kanal Sürgüleri

En: 489.6 mm

Yükseklik: 329.9 mm

Derinlik: 66.6 mm

Ağırlık: 8.45 kg

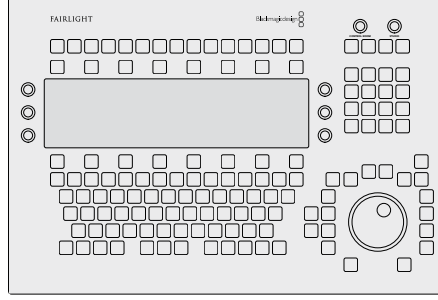

### Fairlight Konsol Ses Düzeltici

En: 489.6 mm

Yükseklik: 329.9 mm

Derinlik: 69 mm

Ağırlık: 8.5 kg

## Güç Tüketimi

### Giriş Gücü

100-240VAC, 1.7A, 50-60Hz

## Çalışma Ortamı Isısı

### Fairlight Konsol Ses Düzenleyici, Sürgü ve Kanal Kontrol panelleri

0° ile 40°C arası (40° ile 104°F arası)

### Fairlight Konsolu LCD Ekranı

0° ile 35°C arası (40° ile 95°F arası)

# Yardıma/DeŖtek

Yardıma almanın en hızlı yolu, Blackmagic Design online deŖtek sayfalarına girip, Fairlight konsolunuz için olan en son deŖtek malzemesini incelemektir.

## Blackmagic Design Online DeŖtek Sayfaları

En son kılavuz, yazılım ve deŖtek notlarına [www.blackmagicdesign.com/tr/support](http://www.blackmagicdesign.com/tr/support) adresindeki, Blackmagic Design deŖtek merkezinden ulaŖılabilir.

## Blackmagic Design Forum

İnternet sitemizdeki Blackmagic Design forum sayfası, daha fazla bilgi ve yaratıcı fikirler için ziyaret edebileceğiniz faydalı bir kaynaktır. Burası; yardıma alabilmeniz için daha hızlı bir yol olabilir çünkü, deneyimli baŖka kullanıcılar ya da Blackmagic Design çalışanları tarafından, sorularınıza yanıtlar bulabilir ve çalışmalarınıza bu sayede devam edebilirsiniz. Forum sayfamıza, <https://forum.blackmagicdesign.com> adresinden ulaŖabilirsiniz.

## Blackmagic Design DeŖtek Hizmetiyle İletişim

Aradığınız yardıma deŖtek kaynaklarında bulamadığınız durumda, lütfen deŖtek sayfamıza girerek ve "Bize e-posta gönderin" butonunu tıklayarak, e-post yoluyla deŖtek talebinde bulunun. Bunun yerine, deŖtek sayfasındaki "Yerel deŖtek ekibini ara" butonunu tıklayın ve size en yakın olan Blackmagic Design deŖtek ofisini arayın.

## Mevcut Yazılım Sürümünün Kontrolü

Bilgisayarınızda Fairlight konsol yazılımının hangi sürümünün yüklü olduğunu kontrol etmek için, Fairlight Panel Setup yardımcı yazılımını açın ve 'about' (hakkında) sekmesi üzerine tıklayın. Mevcut sürüm numarası görüntülenecektir.

## En Son Yazılım Güncellemelerine Erişim

Bilgisayarınızda yüklü bulunan Blackmagic Fairlight yazılımının sürümünü gözden geçirdikten sonra, [www.blackmagicdesign.com/tr/support](http://www.blackmagicdesign.com/tr/support) adresinden Blackmagic Design deŖtek merkezine girerek, lütfen en son güncellemeleri gözden geçirin. En son güncellemeleri çalıştırmak faydalı olsa da önemli bir projenin ortasındaiken, yazılımı güncellemekten kaçınmakta yarar vardır.

## Düzenleyici Uyarıları



### Avrupa Birliğinin elektrikli ve elektronik cihazlara dair atık kontrol yönetmeliği.

Ürün üzerindeki sembol, bu cihazın başka atık malzemelerle bertaraf edilmemesi şartını belirler. Atık cihazlarınızı bertaraf edebilmemiz için, geri dönüşümünü sağlamak üzere, belirlenmiş toplama noktasına teslim edilmeleri gerekmektedir. Bertaraf anında atık cihazlarınızın ayrı olarak toplanması ve geri dönüşümü, doğal kaynakların korunmasına yardımcı olacaktır ve insan sağlığını ve çevreyi koruyucu bir şekilde geri dönüşümünü sağlayacaktır. Geri dönüşüm için atık cihazlarınızı nereye teslim edebileceğiniz konusunda daha fazla bilgi için, lütfen yerel belediyenizin geri dönüşüm birimini ya da ürünü satın aldığınız satış bayisini arayın.



Bu cihaz, test edilmiş ve Federal İletişim Komisyonu (FCC) koşullarının 15. bölümü doğrultusunda A Sınıfı dijital cihazların sınırlarıyla uyumlu olduğu tespit edilmiştir. İlgili sınırlar, bu cihazların ticari bir ortamda çalıştırıldığı takdirde, zararlı müdahalelere karşı makul koruma sağlamaları için tasarlanmıştır. Bu ekipman, radyo frekans enerjisi üretir, kullanır ve saçabilir ve talimatlar doğrultusunda kurulmadığı ve kullanılmadığı takdirde, radyo iletişimlerine zararlı müdahaleye yol açabilir. Bu ürünün bir yerleşim bölgesinde çalıştırılmasının, zararlı müdahaleye yol açması muhtemeldir ve böyle bir durumda, müdahalenin düzeltilmesini ve bunun için ilgili maliyeti kullanıcı kendi cebinden karşılamak zorunda kalacaktır.

Bu ürünün çalıştırılması aşağıdaki şartlara bağlıdır:

- 1 Bu cihaz, zararlı müdahaleye sebebiyet vermemelidir.
- 2 Bu cihaz, arzu edilmeyen bir çalışma şekline yol açacak müdahaleler de dahil olmak üzere, maruz kaldığı her türlü müdahaleyi kabul etmelidir.

ICES-3 (A)  
NMB-3 (A)

### ISED Kanada Beyannamesi

Bu cihaz, A Sınıfı dijital cihazlar için Kanada standartlarıyla uyumludur. Bu cihaza yapılacak herhangi bir değişiklik veya kullanım amacı dışında kullanılması, bu standartlara uyumluluğunu hükümsüz kılabilir.

HDMI arayüzlerine bağlantı, yüksek kaliteli korumalı HDMI kablolarıyla yapılmalıdır.

Bu cihaz, ticari ortamda kullanım amacına uygunluk için test edilmiştir. Cihaz ev ortamında kullanıldığında, radyo parazitine neden olabilir.

# Güvenlik Bilgileri

## Ağırlık Uyarısı

Fairlight Konsol boş olduğunda bile fazla miktarda ağırlığı vardır. Örneğin; bir 3 bölmeli konsolun boş olarak 110 kg'a kadar ağırlığı olabilir ve tamamen montajlandığında 157 kg'dır. Bir Fairlight konsolun taşıma işleminin her zaman en az 4 kişi tarafından; dizleri kırma, sırtı düz tutma, dikkatli ve kontrollü kaldırma gibi, doğru kaldırma teknikleri ile yapılması gerekir.



## Elektrikle İlgili Uyarı Bildirimi ve Feragatname

Beş adetten daha fazla Fairlight modülün montajını kapsayan tesisatlar için, güç kaynağına bağlamadan önce, ilave topraklama gereksinimlerinin döşenmiş olması şarttır. Bu şart, beş Fairlight modülünün her bir grubunun farklı priz çıkışlarına bağlandığı durumlarda gerekli değildir.

Konsol kasasından bina topraklama noktasına topraklama kablolarını bağlamak için, topraklama noktaları konsolun her iki ucuna içerden kaynatılmıştır. Bu noktalardan herhangi biri kullanılabilir ve aşağıdaki gibi etiketlenmiştir.



Blackmagic Design bu kablo sisteminin döşenmesi, kontrol edilmesi ve ısmarlanması için bir yetkili ve lisanslı elektrikçi atamanızı tavsiye eder.

Blackmagic Design; konsola takılan üçüncü-parti ekipmanın veya ekipman tarafından oluşacak güvenlik, dayanıklılık, hasar veya kişisel yaralanmalar için hiçbir sorumluluğu kabul etmez.

Elektrik çarpma riskini azaltmak için, bu ekipmanı damlayan veya sıçrayan suya maruz bırakmayın.

Ürünün çevresinde yeterli havalandırma olduğundan ve hava akımının kısıtlanmadığından emin olun.



Deniz seviyesinden yüksekliği 2000m'yi aşmadığı yerlerde kullanın.

Ürünün içinde, kullanıcı tarafından tamir edilebilecek hiçbir parça bulunmamaktadır. Gerekli tamiratları, yerel Blackmagic Design servis merkezine yönlendirin.

## Kaliforniya Eyalet Beyannamesi

Bu ürün; plastik parçaları dahilinde, eser miktarda polibromine bifeniller gibi kimyasal maddelere sizi maruz bırakabilir. Kaliforniya eyaletinde, bu maddelerin kansere, doğum kusurlarına veya başka üreme bozukluklarına sebebiyet verdiği bilinmektedir.

Daha fazla bilgi için, [www.P65Warnings.ca.gov](http://www.P65Warnings.ca.gov) adresini ziyaret ediniz.

# Garanti

## 12 Ay Sınırlı Garanti

Blackmagic Design şirketi, bu ürünün satın alındığı tarihten itibaren malzeme ve işçilik bakımından, 12 ay boyunca kusursuz ve arızasız olacağını garanti eder. Üründe, bu garanti süresi içinde bir arıza ve kusur söz konusu olursa Blackmagic Design, kendi seçimi doğrultusunda ya arızalı ürünü parça ve işçilik bedeli talep etmeksizin tamir edecektir ya da arızalı ürünü yenisiyle değiştirecektir. Bu garanti kapsamındaki hizmetten yararlanmak için, kusur ve hataya ilişkin garanti süresi sona ermeden, Müşteri Blackmagic Design'i bilgilendirmeli ve söz konusu hizmetin sağlanması için uygun düzenlemeleri yapmalıdır. Blackmagic Design tarafından özel belirlenmiş ve yetkilendirilmiş bir hizmet merkezine arızalı ürünün ambalajlanarak nakliyesi, Müşteri'nin sorumluluğudur ve nakliye ücretleri, peşin ödenmiş olmalıdır. Herhangi bir sebepten dolayı bize iade edilen ürünlerin; tüm nakliye, sigorta, gümrük vergileri, vergi ve tüm diğer masrafların ödenmesi, Müşteri sorumluluğu altındadır.

Bu garanti; yanlış kullanım ya da yanlış veya kusurlu bakımdan kaynaklanan herhangi bir arızayı, bozukluğu ya da hasarı kapsamaz. Blackmagic Design aşağıda açıklanan durumlarda, bu garanti kapsamında zorunluluğu yoktur: a) Blackmagic Design temsilcileri haricindeki başka personelin ürünü kurma, tamir etme ya da bakımını yapma girişimlerinden kaynaklanan hasarın tamir edilmesi, b) uygun olmayan montaj, kullanım veya uyumlu olmayan ekipmanlara bağlama sonucu kaynaklanan hasarın tamir edilmesi, c) Blackmagic Design parçaları ya da malzemesi olmayan ürünlerin kullanımından kaynaklanan hasarın ya da arızanın tamir edilmesi, ya da d) Modifiye veya başka ürünlerle entegre edilmiş bir ürünü; söz konusu modifikasyon ya da entegrasyonun gereken tamiratın süresini uzattığı ya da ürün bakımını zorlaştırdığı durumlarda, servis edilmesi.

BU GARANTİ, BLACKMAGIC DESIGN TARAFINDAN VERİLMİŞTİR VE AÇIK YA DA ZİMNİ, HERHANGİ BİR GARANTİNİN YERİNİ TUTAR. BLACKMAGIC DESIGN VE SATICILARI, TİCARİ GARANTİ YA DA ÖZEL BİR AMACA UYGUNLUK GARANTİSİNİ KABUL ETMEZ. BLACKMAGIC DESIGN'IN BU GARANTİ SÜRESİ İÇİNDE HASARLI ÜRÜNLERİ TAMİR ETME YA DA DEĞİŞTİRME SORUMLULUĞU, MÜŞTERİYE SUNACAĞI TAM VE MÜNHASİR ÇÖZÜMDÜR. BLACKMAGIC DESIGN YA DA SATICILARININ OLABİLECEK HASARLAR HAKKINDA ÖNCEDEN BİLGİSİ OLMASINI GÖZETMEKSİZİN; ÜRÜNDE DOLAYLI, ÖZEL, TESADÜFİ YA DA NETİCE OLARAK ORTAYA ÇIKAN HERHANGİ BİR HASAR İÇİN BLACKMAGIC DESIGN SORUMLU DEĞİLDİR. BLACKMAGIC DESIGN, EKİPMANIN MÜŞTERİLER TARAFINDAN YASAL OLMAYAN HERHANGİ BİR KULLANIMINDAN SORUMLU DEĞİLDİR. BLACKMAGIC DESIGN, BU ÜRÜNÜN KULLANIMINDAN KAYNAKLANAN HERHANGİ BİR HASARDAN, SORUMLU DEĞİLDİR. BU ÜRÜNÜN ÇALIŞTIRILMASINDAN DOĞAN RİSK, KULLANICININ KENDİSİNE AİTTİR.

© Telif Hakkı Saklıdır 2020 Blackmagic Design. Tüm Hakları Saklıdır. 'Blackmagic Design', 'Cintel', 'DeckLink', 'DaVinci Resolve' ABD ve başka ülkelerde tescilli ticari markalardır. Diğer tüm şirket ve ürün isimleri, bağlantılı oldukları ilgili şirketler/firmaların ticari markaları olabilir.